



# GRASS 300 E



**EN** Instruction manual

**ES** Manual de instrucciones

**FR** Manuel d'instructions

**IT** Libretto d'istruzioni

**PT** Manual do operador

**GR** ΕΓΧΕΙΡΙΔΙΟ ΧΕΙΡΙΣΜΟΥ

## ÍNDICE

1. Introducción	2
2. Normas y precauciones de seguridad	3
3. Iconos de advertencia	8
4. Símbolos en la máquina	9
5. Descripción de la máquina	10
6. Instrucciones para la puesta en servicio	12
7. Utilización de la máquina	14
8. Mantenimiento y servicio	16
9. Detección e identificación de fallos	18
10. Transporte	19
11. Almacenamiento	19
12. Información sobre la destrucción del equipo/reciclado	19
13. Condiciones de garantía	20
Declaración de conformidad CE	21

## 1. INTRODUCCIÓN

Gracias por haber elegido esta máquina Garland. Estamos seguros de que usted apreciará la calidad y prestaciones de esta máquina, que le facilitará su tarea por un largo periodo de tiempo. Recuerde que esta máquina dispone de la más amplia y experta red de asistencia técnica a la que usted puede acudir para el mantenimiento de su máquina, resolución de problemas y compra de recambios y/o accesorios.



**¡Atención! Lea todas las advertencias de seguridad y todas las instrucciones.**

La no observación de todas las advertencias e instrucciones relacionadas a continuación puede dar como resultado fuego y/o una lesión seria. Antes de usar esta máquina lea atentamente la información indicada en este manual sobre las técnicas de puesta en marcha seguras y correctas.

**⚠ Corte únicamente césped. No utilice esta máquina para otros fines no previstos.** Por ejemplo: no utilice el cortacésped para desbrozar, para cortar pasto o arbustos, y no lo utilice como triturador. La utilización del cortacésped para operaciones diferentes de las previstas puede provocar situaciones peligrosas.

**⚠ Guarde todas las advertencias y todas las instrucciones para una referencia futura.** Si vende esta máquina en un futuro recuerde entregar éste manual al nuevo propietario.

La expresión “máquina” en las advertencias se refiere a esta máquina eléctrica con la batería conectada. La expresión “interruptor en posición abierto” significa que el interruptor está desconectado e “Interruptor en posición Cerrado” significa que el interruptor está conectado.

**Recuerde que el usuario es responsable de los accidentes y daños causados a si mismo, a terceras personas y a las cosas.**

MANUAL ORIGINAL

Ref.:GCCGRASS300EV20M0820V1

FECHA PUBLICACIÓN: 26/08/2020

FECHA REVISIÓN: 28/08/2020



## 2. NORMAS Y PRECAUCIONES DE SEGURIDAD

**⚠** Para evitar la manipulación incorrecta de esta máquina lea todas las instrucciones de éste manual antes de usarla por primera vez. Toda la información incluida en éste manual es relevante para su seguridad personal y la de las personas, animales y cosas que se encuentren a su alrededor. Si tiene alguna duda respecto a la información incluida en este manual pregunte a un profesional o diríjase al punto de venta donde adquirió esta máquina para resolverla.

La siguiente lista de peligros y precauciones incluye las situaciones más probables que pueden ocurrir durante el uso de esta máquina. Si se encuentra en con una situación no descrita en este manual utilice el sentido común para utilizar la máquina de la manera más segura posible o, si usted ve peligro, no utilice la máquina.

### 2.1. USUARIOS

Esta máquina ha sido diseñada para ser manipulada por usuarios mayores de edad y que hayan leído y entendido éstas instrucciones.

**⚠ ¡Atención! No permita que personas menores de edad utilicen esta máquina.**

**⚠ ¡Atención! No permita que personas que no entiendan éstas instrucciones utilicen esta máquina.**

Antes de usar esta máquina familiarícese con la misma asegurando que usted conoce perfectamente donde están todos los controles, los dispositivos de seguridad y la manera en que se debe de utilizar. Si usted es un usuario inexperto le recomendamos

que ejecute una práctica mínima realizando trabajos sencillos y, si es posible, en compañía de una persona con experiencia.

La herramienta de corte de esta máquina está afilada. Utilizar esta máquina de manera inapropiada es peligros.

**⚠ ¡Atención! Sólo preste esta máquina a personas que estén familiarizadas con éste tipo de máquina y conozcan como utilizarla. Siempre preste junto con la máquina el manual de instrucciones para que el usuario lo lea detenidamente y lo comprenda.**

Esta máquina es peligrosa en manos de usuarios no entrenados.

### 2.2. SEGURIDAD PERSONAL

**Esté alerta, vigile lo que está haciendo y use el sentido común cuando maneje esta máquina.**

Evite el arranque accidental de la máquina. Verifique que el interruptor está en posición “abierta” antes de conectar la máquina a la red. Nunca transporte la máquina con el dedo en el interruptor o con el interruptor en posición “Cerrado” ya que puede poner en peligro su seguridad y causar accidentes.

**No use esta máquina cuando esté cansado o bajo la influencia de drogas, alcohol o medicamentos.** Un momento de distracción mientras maneja esta máquina puede causar un daño personal serio.

**Nunca utilice esta máquina sin los elementos de seguridad.**

**No modifique los controles de esta máquina.**

**Retire todas las llaves o herramientas de mano de la máquina y de la zona de trabajo antes de**

**arrancar esta máquina.** Una llave o herramienta dejada cerca de la máquina puede ser tocada por una parte de la máquina en movimiento y proyectarse causando daños personales.

**No se sobrepase. Mantenga los pies bien asentados en el suelo y conserve el equilibrio en todo momento. No utilice esta máquina en pendientes superiores a 15°. Cortar en montículos puede ser peligroso. Esté atento cuando camine por pendientes o hierba mojada. Tenga especial cuidado cuando cambie de dirección en una pendiente.**

**Nunca corte con el cortacésped marcha atrás o tirando de él.** Esté atento cuando dé marcha atrás o tire del cortacésped hacia usted.

**Vista adecuadamente. No utilice esta máquina descalzo o con sandalias.** Siempre utilice calzado resistente y pantalones largos.

**No meta las manos o pies debajo del cortacésped. Mantenga todas las partes del cuerpo alejadas de la cuchilla cuando la máquina está funcionando.** Antes de arrancar el cortacésped, asegúrese de que la cuchilla no esté en contacto con ningún objeto.

Sujete el cortacésped con sus dos manos en el manillar y coloque siempre su cuerpo por detrás del cortacésped.

Si la máquina vibra anormalmente pare el motor e inspeccione la máquina buscando la posible causa y repárela. Si no encuentra la razón lleve su máquina a su servicio técnico.

No intente quitar el material cortado de la zona de trabajo o de la cuchilla cuando esta esté en movimiento. Esté seguro de que la máquina está apagada cuando realice labores de limpieza de restos de material.

Almacene las herramientas eléctricas inactivas fuera del alcance de los niños.

## 2.2.1. ROPA Y EQUIPAMIENTO DE SEGURIDAD

Vista adecuadamente. No vista ropa suelta o joyas. Mantenga su pelo, su ropa y guantes alejados de piezas en movimiento. La ropa suelta, las joyas o el pelo largo pueden ser cogidos en las piezas en movimiento.

Utilice esta máquina con calzado apropiado. Nunca use esta máquina descalzo o con sandalias. Utilice esta máquina con pantalones largos.

Cuando use esta herramienta vista el siguiente equipamiento de seguridad: botas antideslizantes. Le recomendamos utilice pantalones largos para reducir el riesgo de daños corporales sufridos por los objetos proyectados por el útil de corte.

El uso de un ropa y equipo de seguridad adecuado reducirá el riesgo de daños personales. Usted debe llevar consigo:

- Herramientas.
- Teléfono móvil (Para usar en caso de urgencia).

## 2.2.2. VIBRACIONES

**⚠ La utilización prolongada de esta máquina expone al usuario a vibraciones que pueden provocar la enfermedad de los “dedos blancos” (Fenómeno de Raynaud).** Esta enfermedad reduce sentido del tacto de las manos y la capacidad de regulación de la temperatura, generando una insensibilidad en los dedos y una sensación de ardor. Esta enfermedad puede causar problemas en los nervios y en la circulación e, incluso, necrosis en las manos. Un nivel de vibraciones elevado y periodos largos de exposición son los factores que contribuyen

a la enfermedad de los dedos blancos. Con el fin de reducir el riesgo de la enfermedad de los dedos blancos es necesario que tenga en cuenta estas recomendaciones:

- Usar siempre guantes.
- Preocuparse de tener siempre las manos calientes.
- Hacer descansos frecuentes.
- Sujetar firmemente siempre la máquina por las empuñaduras.

Si usted detecta algunos de los síntomas de la enfermedad de los dedos blancos consulte inmediatamente a su médico.

### **2.3. SEGURIDAD DEL ÁREA DE TRABAJO**

**No maneje esta máquina en atmósferas explosivas así como en presencia de líquidos inflamables, gases y polvo.** Las máquinas eléctricas crean chispas que pueden encender el polvo o los humos.

Las máquinas eléctricas crean chispas que pueden encender el polvo o los humos.

La zona comprendida en un radio de 15 metros alrededor de la máquina debe ser considerada zona de riesgo en la que no deberá entrar nadie mientras la máquina está en marcha (zona de seguridad). Cuando sea necesario, utilizar cuerdas y señales de advertencia para marcar la zona de seguridad.

**Mantenga alejados a los niños y curiosos mientras maneja esta máquina.** Las distracciones pueden causarle la pérdida de control. Vigile que no entren en su área de trabajo niños, personas o animales.

No utilice esta máquina por la noche, con niebla o con una visibilidad reducida que no le permita ver con claridad la zona de trabajo.

Cuando el trabajo debe ser realizado simultáneamente por dos o más personas, siempre comprobar la presencia y la ubicación de los otros a fin de mantener una distancia entre cada persona suficiente para garantizar la seguridad.

**Mantenga el área de trabajo limpia y trabaje con buena iluminación.** Las áreas desordenadas y oscuras provocan accidentes.

Inspeccione el área de trabajo y elimine todas las piedras, maderas, cables, y objetos extraños que puedan ser despedidos por la herramienta de corte.

### **2.4. SEGURIDAD ELÉCTRICA**

Conecte este dispositivo sólo a corriente alterna 230V/50Hz.

**La clavija eléctrica de esta máquina debe coincidir con la base de la toma de corriente.** No modificar nunca la clavija de ninguna manera. Clavijas no modificadas y bases coincidentes reducirán el riesgo de choque eléctrico.

Evite el contacto del cuerpo con superficies puestas a tierra como tuberías, radiadores, cocinas eléctricas y refrigeradores. Hay un riesgo aumentado de choque eléctrico si su cuerpo está puesto a tierra.

**No exponga esta máquina a la lluvia o a condiciones de humedad.** El agua que entre en ellas aumentará el riesgo de choque eléctrico.  
**No toque los cables y clavijas con las manos mojadas.**

**No abuse del cable. No usar el cable para llevar, levantar o desenchufar la máquina. Mantenga el cable lejos del calor, aceite, cantos vivos o piezas en movimiento.** Los cables dañados o enredados aumentan el riesgo de choque eléctrico.

Nunca use esta máquina con el cable o la clavija dañados. Antes de conectar la máquina compruebe la clavija y el cable por si hay daños. Si descubre algún daño envíe su máquina a un servicio técnico para la reparación. Si el cable está dañado o roto, desenchufe inmediatamente. Los cables dañados o enredados aumentan el riesgo de choque eléctrico.

La sustitución de la clavija o del cable de alimentación debe hacerla siempre el fabricante o su servicio de asistencia técnica.

Se recomienda conectar esta máquina a un dispositivo diferencial residual cuya corriente de disparo sea inferior o igual a 30mA. Usted debe verificar el funcionamiento del diferencial antes de utilizar la máquina.

Nunca utilice una base de conexión dañado que no cumpla la normativa o los requerimientos necesarios para esta máquina.

Cuando utilice un prolongador de cable asegúrese que tiene una sección mínima de 1,5 mm<sup>2</sup>, no más de 25 m., siempre totalmente desenrollado y que sea adecuado para uso exterior. El uso de una prolongación de cable adecuada para el uso en exterior reduce el riesgo de choque eléctrico.

Coloque el cable prolongador de forma que no se enganche en ramas u obstáculos y de manera que no esté en la zona a trabajar. El cable prolongador debe estar siempre detrás del operador.

Mantenga el cable eléctrico siempre alejado de la herramienta de corte.

No use esta máquina si el interruptor no cambia entre "cerrado" y "abierto". Cualquier máquina eléctrica que no pueda controlarse con el interruptor es peligrosa y debe repararse.

Siempre desconecte la máquina antes de realizar cualquier trabajo en esta máquina. Solamente manipule esta máquina cuando esté desconectada.

## **2.5. UTILIZACIÓN Y CUIDADOS DE ESTA MÁQUINA**

 Corte únicamente césped. No utilice esta máquina para otros fines no previstos. Por ejemplo: no utilice el cortacésped para desbrozar, para cortar pasto o arbustos, y no lo utilice como triturador. La utilización del cortacésped para operaciones diferentes de las previstas puede provocar situaciones peligrosas.

Use esta máquina, accesorios, útiles, etc. de acuerdo con estas instrucciones y de la manera prevista teniendo en cuenta las condiciones de trabajo y el trabajo a desarrollar. El uso de esta máquina para aplicaciones diferentes de las previstas podrá causar una situación de peligro.

Compruebe que todos los elementos de seguridad están instalados y en buen estado.

Recuerde que el operador de la máquina es responsable de los peligros y accidentes causados a otras personas o cosas. El fabricante no será en ningún caso responsable de los daños provocados por un uso indebido o incorrecto de esta máquina.

No fuerce esta máquina. Utilice esta máquina para la aplicación correcta. La utilización de la máquina correcta para el tipo de trabajo a realizar le permitirá trabajar mejor y más seguro.

No use esta máquina si el interruptor no cambia entre "cerrado" y "abierto". Cualquier máquina eléctrica que no pueda controlarse con el interruptor es peligrosa y debe repararse.

Mantenga esta máquina. Compruebe que las partes móviles no estén desalineadas o trabadas, que no

hay piezas rotas u otras condiciones que puedan afectar el funcionamiento esta máquina. Siempre que esta máquina esté dañada repárela antes de su uso. Muchos accidentes son causados por máquinas pobremente mantenidas.

Mantenga los instrumentos de cortes afilados y limpios. Los instrumentos de corte mantenidos correctamente con los bordes de corte afilados son menos probables de trabarse y más fáciles de controlar.

Después de golpear con algún objeto inspeccione el cortacésped por si se han producido daños. Si la cuchilla se dobla, se rompe alguna carcasa o si usted ve algún otro problema que pueda afectar al funcionamiento de la máquina haga las reparaciones necesarias o lleve su unidad al servicio técnico.

Apague, desconecte la máquina y asegúrese de que la cuchilla está parada antes de efectuar cualquier ajuste, cambio de accesorios, desatranco de las toberas, vaciado del saco, limpieza, transporte o de almacenamiento de esta máquina. Tales medidas preventivas de seguridad reducen el riesgo de arrancar esta máquina accidentalmente.

Si la máquina comienza a vibrar de modo extraño apáguela y examínela para encontrar la causa. Si no detecta la razón lleve su máquina al servicio técnico. Las vibraciones son siempre un indicio de un problema en la máquina.

En caso de parada prolongada, desconectar la máquina de la fuente de alimentación.

## **2.6. SERVICIO**

Haga revisar periódicamente su máquina por un servicio de reparación cualificado usando solamente piezas de recambio idénticas. Esto

garantizará que la seguridad de esta máquina eléctrica se mantiene.

### 3. ICONOS DE ADVERTENCIA

Los iconos en las etiquetas de advertencia que aparecen en esta máquina y/o en el manual indican información necesaria para la utilización segura de esta máquina.



¡Atención peligro!



Lea atentamente este manual antes de poner la máquina en marcha.



¡Atención!. Peligro de proyección de materiales. Tenga cuidado con los objetos que puedan ser despedidos.



Las personas que no están debidamente protegidas deben estar a la distancia de seguridad.



¡Peligro! Riesgo de amputación de los dedos. Tener los pies y manos lejos de la herramienta de corte.



Mantenga el cable eléctrico alejado de las cuchillas de corte.

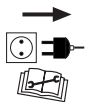

¡Atención! Antes de realizar labores de mantenimiento o reparación en la máquina desconéctela de la corriente eléctrica.



Peligro de calambre.



Protección Clase II.

IPX4 Grado de protección.



Cumple con las directivas CE.



Nivel de potencia sonora garantizado Lwa, dB(A).

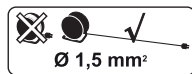

Utilice alargadores del cable de alimentación con una sección mínima de 1,5 mm<sup>2</sup>, no más de 25 m. y siempre totalmente desenrollado.



¡Peligro! No usar el cortacésped sin el saco o el deflector instalado.

Riesgo de amputación de los dedos. Tener los pies y manos lejos de la herramienta de corte.



Deshágase de su aparato de manera ecológica. No lo tire a los contenedores de basura doméstica.

### 4. SÍMBOLOS EN LA MÁQUINA

A fin de garantizar un uso y mantenimiento seguro de esta máquina existen los siguientes símbolos en la máquina.

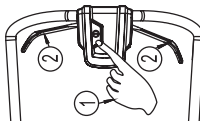

Apriete el botón de seguridad y, sin soltarlo, tire de los interruptores.



## 5. DESCRIPCIÓN DE LA MÁQUINA

### 5.1. CONDICIONES DE UTILIZACIÓN

⚠ Corte únicamente césped. No utilice esta máquina para otros fines no previstos. Por ejemplo: no utilice el cortacésped para desbrozar, para cortar pasto o arbustos, y no lo utilice como triturador. La utilización del cortacésped para operaciones diferentes de las previstas puede provocar situaciones peligrosas.

Utilice esta máquina en el exterior, en ambientes secos y temperaturas entre 5°C y 45°C.

Recuerde que el operador de la máquina es responsable de los peligros y accidentes causados a otras personas o cosas. El fabricante no será en ningún caso responsable de los daños provocados por un uso indebido o incorrecto de esta máquina.

### 5.2. DESCRIPCIÓN DETALLADA DEL PRODUCTO

1. Manillar
2. Barra del interruptor
3. Interruptor ON/OFF
4. Enchufe
5. Saco
6. Tapa del saco
7. Asa
8. Clip de sujeción del cable
9. Palanca de la regulación de la altura
10. Palomilla

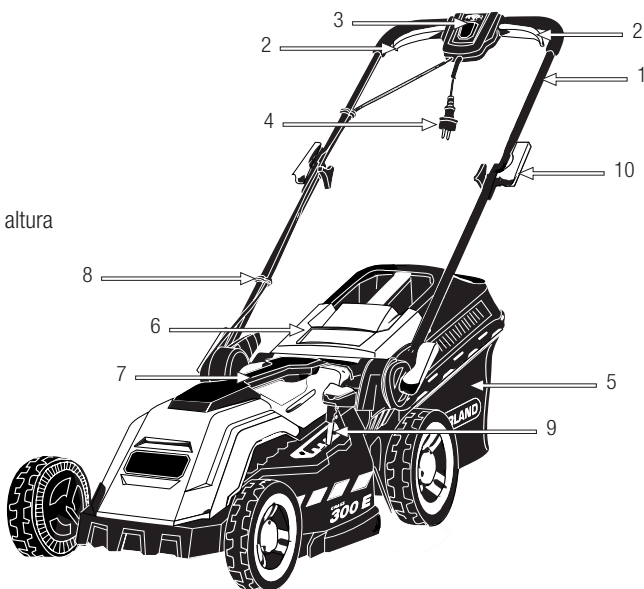

Las imágenes y dibujos representados en este manual son orientativos y pueden no corresponder con el producto real.

**5.3. CARACTERÍSTICAS TÉCNICAS**

Descripción	Cortacésped eléctrico
Marca	Garland
Modelo	GRASS 300 E-V20
Tipo de motor	Eléctrico
Voltage (V)	220-240
Frecuencia (Hz)	50
Potencia (W)	1.600
Protección IP	IPX4
Protección clase <input type="checkbox"/>	II
Diámetro de corte (mm)	380
Altura de corte (mm)	20-70; 5 posiciones
Tamaño del saco recogedor (l)	40
Niveles de vibración (m/s <sup>2</sup> ) (k=1,5)	2,9
Nivel de presión sonora LpA (dB(A)) (k=3)	81,3
Nivel de potencia sonora medida Lw(dB(A))	93,7
Nivel de potencia sonora garantizada Lw(dB(A))	96
Peso (kg)	14,5

Las características técnicas pueden ser modificadas sin preaviso.

## 6. INSTRUCCIONES PARA LA PUESTA EN SERVICIO

### 6.1. LISTA DE MATERIALES

Esta máquina incluye los siguientes elementos que usted encontrará dentro de la caja:

- Máquina.
- Manillar superior.
- Manillar inferior.
- Saco.
- Tornillo, tuerca y arandela del manillar superior (2).
- Tornillo y arandela manillar inferior (2).
- Clip de sujeción del cable.
- Manual de instrucciones.

Saque con cuidado todos los elementos de la caja y asegúrese que todos los elementos listados están presentes. Debido a los controles de calidad realizados en fábrica es poco probable que su herramienta tenga alguna parte defectuosa o falte algún elemento. Si usted encuentra alguna pieza dañada o falta de algún elemento no utilice la máquina hasta que el defecto haya sido reparado o tenga todas las piezas de que consta la máquina. Utilizar la máquina con piezas defectuosas o sin todos sus elementos puede provocar daños personales severos.

### 6.2. MONTAJE

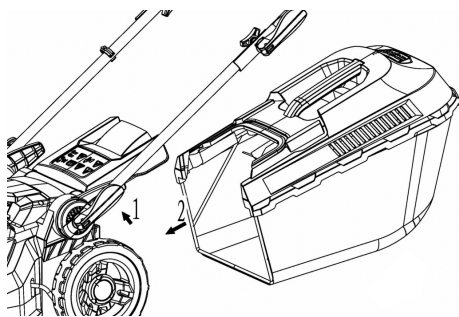
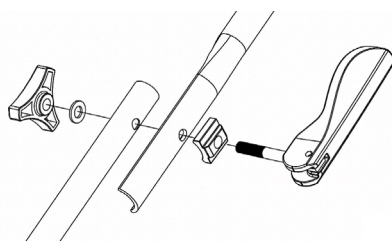
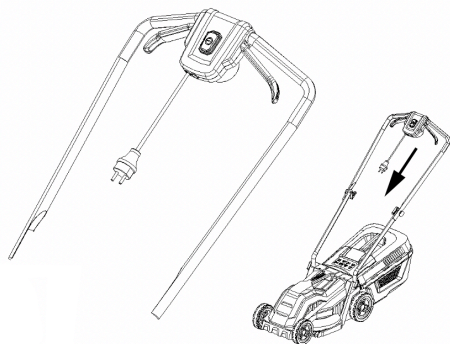
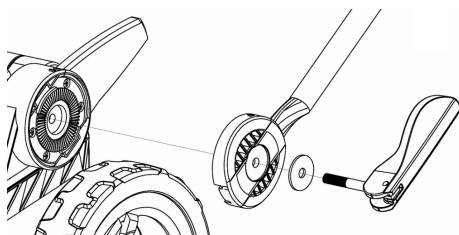
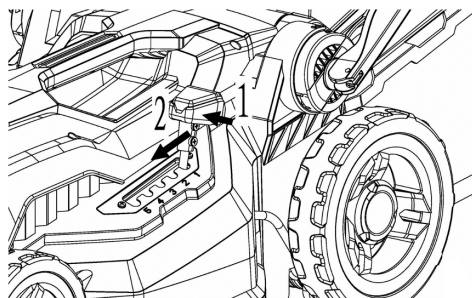

### 6.3. PUESTA EN MARCHA

#### 6.3.1. PUNTOS DE VERIFICACIÓN ANTES DE LA PUESTA EN MARCHA

No utilice esta máquina si está estropeada o incorrectamente regulada.

Utilice esta máquina para el propósito para el que fue diseñada. Cualquier otro uso puede ser peligroso para el usuario, para la máquina y para las personas, animales y cosas que pueda haber alrededor.

La corriente de alimentación debe ser conforme a las indicaciones de la etiqueta de características de la máquina.

Verifique la máquina completamente y busque piezas sueltas (tornillos, tuercas, etc.) y daños. Apriete, repare o remplace todo lo necesario antes de utilizar la máquina.

#### 6.3.2. VERIFICACIÓN DE LA CONEXIÓN ELÉCTRICA

Verifique que el enchufe eléctrico y el cable prolongador están en perfecto estado y que cumplen con la normativa requisitos para esta máquina.

Coloque el cable prolongador de forma que no se enganche en ramas u obstáculos y de manera que no esté en la zona a trabajar. El cable prolongador debe estar siempre detrás del operador.

#### 6.3.3. ARRANQUE

Antes de arrancar la máquina asegúrese que las partes móviles de la máquina no están en contacto con ningún objeto.

Arrancar el motor cuidadosamente de acuerdo con las instrucciones y con los pies alejados de la cuchilla.

No incline el cortacésped cuando arranque el motor excepto si la máquina tiene que estar inclinada para el arranque. En este caso, no la incline más de lo absolutamente necesario y levante solamente la parte más alejada del operador.

No arranque el motor cuando se está en frente de la boca de descarga.

#### 6.3.4. ENCENDER Y APAGAR

Encendido de la máquina:

Apriete el botón de seguridad (1) y, sin soltarlo, tire de los interruptores (2) hacia el manillar.

Después deje de apretar el botón de seguridad (1).

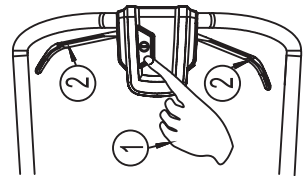

Desconexión de la máquina:

Suelte las palancas de los interruptores (2).

Después de apagar la máquina la cuchilla continuará girando unos instantes por inercia. Espere hasta que la cuchilla pare antes de realizar labores de mantenimiento en la máquina o transportarla.

#### 6.3.5. PUNTOS DE VERIFICACIÓN TRAS LA PUESTA EN MARCHA

Es importante prestar atención a las posibles piezas sueltas o a la temperatura de la máquina. Si usted detecta alguna anomalía en la máquina pare inmediatamente y verifiquela atentamente. En caso de alguna anomalía o problema lleve la máquina al servicio técnico para que la repare. En ningún caso continúe utilizando la máquina si el funcionamiento no parece el adecuado.

No utilice la máquina si está estropeada o incorrectamente regulada.

## 7. UTILIZACIÓN DE LA MÁQUINA

Utilice esta máquina sólo para los usos para los que ha sido diseñada. La utilización de esta máquina para cualquier otro uso es peligroso y puede provocar daños al usuario y/o a la máquina.

Corte sólo con luz de día o con buena luz artificial. No utilice esta máquina por la noche, con niebla o con una visibilidad reducida que no le permita ver con claridad la zona de trabajo.

Evite operar con la máquina cuando el suelo esté húmedo siempre que sea posible. Tenga especial atención si utiliza esta máquina después de llover ya que el suelo estará resbaladizo y usted podrá resbalar.

No utilice esta máquina en pendientes superiores a 30%. Cortar en montículos puede ser peligroso. Esté atento cuando camine por pendientes o hierba mojada. Tenga especial cuidado cuando cambie de dirección en una pendiente.

Nunca corte con el cortacésped marcha atrás o tirando de él. Esté atento cuando dé marcha atrás o tire del cortacésped hacia usted.

No incline la máquina con el motor en marcha excepto en el caso que tenga que empezar a cortar una zona con hierba alta, único caso en el que podrá elevar las ruedas delanteras ligeramente para facilitar la entrada del cortacésped al área de trabajo. Pare el motor del cortacésped si tiene que inclinarlo al cruzar superficies que no sean hierba o cuando transporte el cortacésped hacia y desde el área a ser cortada.

No se acerque al elemento de corte de la máquina cuando el motor esté en marcha.

No se confíe únicamente a los dispositivos de seguridad de esta máquina.

Es necesario prestar atención al posible aflojado o recalentamiento de las piezas de la máquina. Si usted detecta cualquier anomalía pare inmediatamente la máquina y verifíquela cuidadosamente. En caso de fallo lleve la máquina al servicio técnico para su reparación. En ningún caso usted debe continuar trabajando si observa que el funcionamiento no es correcto.

Limpie la zona de trabajo y elimine todos los obstáculos que puedan provocar accidentes. Verifique la zona de trabajo donde va a trabajar y retire todos los elementos que puedan engancharse en la herramienta de corte. Retire igualmente todos los objetos que la herramienta de corte puedan expulsar violentamente en la operación.

No permita a nadie entrar en el perímetro de trabajo. Este perímetro de trabajo debe ser de 15 metros y es una zona peligrosa.

Es necesario apagar el motor cuando usted se desplace entre diferentes zonas de trabajo.

No deje jamás esta máquina sin vigilancia.

No utilice accesorios en esta máquina salvo los recomendados por nuestra empresa ya que su uso podría provocar daños severos al usuario, a las personas próximas a la máquina y a la misma máquina.

Siga siempre las reglas de seguridad que indicamos en este manual.

### 7.1. SUJECCIÓN DE LA MÁQUINA Y GUIADO

Mientras trabaja siempre sujete el cortacésped por el manillar con las dos manos.

Colóquese por detrás del cortacésped y empújelo mientras camina detrás de él.

No corra con el cortacésped, camine a una velocidad constante tal que permita al cortacésped ir cortando la hierba sin demasiado esfuerzo.

## **7.2. AJUSTE DE LA ALTURA DE CORTE**

**⚠ ¡Atención!** Pare la máquina y espere a que la cuchilla de corte se pare antes de proceder al ajuste de altura. Las cuchillas necesitan unos instantes para detenerse completamente tras apagar el motor.

Para regular la altura de corte presione la palanca de regulación hacia afuera del cortacésped y muévala hacia delante o atrás hasta la altura deseada.

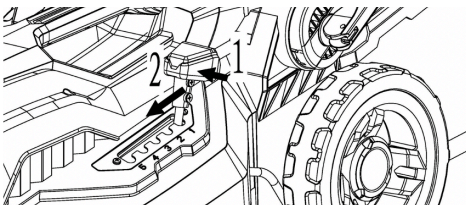

## **7.3. CORTE CON EL CORTACÉSPED**

Coloque el cortacésped en una esquina del área de césped a cortar y ajuste la altura de corte deseada.

Compruebe que el saco está correctamente instalado, asegúrese de que la cuchilla no esté en contacto con ningún objeto y arranque el cortacésped.

Camine por el césped al ritmo que permita al cortacésped cortar de la manera adecuada.

No incline la máquina con el motor en marcha excepto en el caso que tenga que empezar a cortar una zona con hierba alta, único caso en el que podrá elevar las ruedas delanteras ligeramente para facilitar la entrada del cortacésped al área de trabajo.

Nota: Si el césped está muy alto al motor le costará arrancar. En casos de que el césped esté muy alto conviene elevar ligeramente las ruedas delanteras del cortacésped, haciendo fuerza hacia abajo con el manillar, y poner en marcha el cortacésped en esta posición. Una vez que el motor ha adquirido el régimen normal de giro baje lentamente las ruedas del cortacésped mientras la máquina comienza a cortar; Otra opción es, si junto al área de césped a cortar hay una zona plana limpia de objetos y sin césped (tierra, solado, hormigón), arrancar el cortacésped en la zona despejada y entrar a la zona de césped elevando ligeramente las ruedas delanteras del cortacésped.

Si las revoluciones de giro del motor del cortacésped caen en exceso mientras corta y al cortacésped le cuesta cortar la hierba será señal de que la altura de la hierba es demasiado alta para la capacidad de corte del cortacésped y que éste se está forzando pudiendo ser perjudicial para la máquina. En este caso realice un primer corte a la altura máxima de la máquina y después un segundo corte a la altura deseada.

Le recomendamos que use el cortacésped de la siguiente manera para conseguir los mejores resultados y reducir el riesgo de corte del cable de corriente:

- Empiece a cortar desde el punto más cercano a un enchufe de corriente.
- Conecte el cable al enchufe.

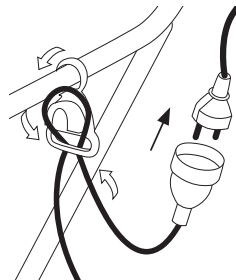

- Encienda el cortacésped.
- Corte de la manera mostrada en la figura:
  - Corte del punto 1 al 2.
  - Corte de la derecha y corte hasta el punto 3.
  - Gire a la izquierda y corte hasta el punto 4.
  - Repita la secuencia tantas veces como sea necesario.

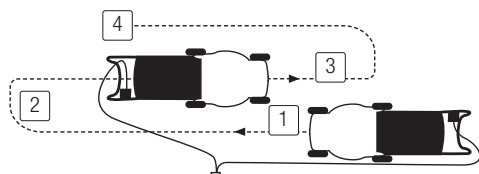

¡Atención! No trabaje hacia el cable.

Vacíe el saco del cortacésped tan pronto como usted note que está lleno. Usted notará que el saco está lleno porque el cortacésped comenzará a recoger mal el césped cortado dejando abundantes restos en el suelo.

Siempre que vaya a descargar el saco apague el motor y compruebe que la cuchilla se ha detenido antes de quitar el saco.

Recomendaciones:

- Corte siempre el césped cuando esté seco. Evite cortar el césped cuando está húmedo después de haberlo regado o tras haber llovido.
- Corte menos de 2 cm de césped en una vez. Si su césped está muy alto es recomendable que haga sucesivas pasadas bajando la altura de corte 2 cm cada vez. De esta manera no forzará tanto la máquina.
- Corte frecuentemente su césped, al menos una vez por semana en primavera y verano.
- No haga siempre el mismo recorrido cuando corte el césped. Es mejor que cambie su recorrido para evitar que el césped siempre se corte en el mismo sentido.

- Si tiene que desplazar el cortacésped entre dos áreas de césped siempre apague el cortacésped.
- Afilado de la cuchilla: La cuchilla desafilada exige más energía. Una cuchilla desafilada también produce un corte malo y que la hierba amarillee.

## 8. MANTENIMIENTO Y SERVICIO

Efectúe inspecciones periódicas en la máquina a fin de asegurar un funcionamiento eficaz de la máquina. Para un mantenimiento completo le recomendamos que lleve la máquina a su servicio técnico.

**⚠** Es necesario siempre parar el motor y verificar que el útil de corte está parado antes de limpiar o transportar la máquina

**⚠** No intente nunca reglajes en la máquina si ésta está en marcha. Efectúe todos los mantenimientos de la máquina con ésta puesta en una superficie plana y despejada.

**⚠** Siempre realice las tareas de mantenimiento o servicio con la máquina desenchufada de la corriente.

¡ADVERTENCIA! No modifique la máquina o los elementos de corte. Un uso inadecuado de estos elementos puede provocar DAÑOS PERSONALES GRAVES O LA MUERTE.

### 8.1. MANTENIMIENTO DESPUÉS DEL USO

#### 8.1.1. LIMPIEZA GENERAL

Antes de proceder a la limpieza de su unidad desconecte la máquina.

Mantenga su máquina limpia y en buenas condiciones. No limpie el motor con agua. El motor eléctrico se podría estropear.

Limpie las carcasas de su máquina con un trapo humedecido en agua. Nunca utilice gasolina, disolventes, detergentes, agua o cualquier otro líquido para limpiar la máquina.

Puede usar agua para limpiar el saco recogedor siempre que lo limpie separado del cortacésped y a una distancia prudente del cortacésped. Seque perfectamente el saco antes de volverlo a instalar en la máquina.

#### 8.1.2. CONTROL DEL CABLE ELÉCTRICO

Inspeccione el cable de alimentación y alargador para detectar posibles daños o síntomas de envejecimiento. Si nota que el cable no está en buen estado lleve su máquina al servicio técnico.

No utilizar la máquina si el cable está dañado.

#### 8.1.3. SACO RECOGEDOR

Chequee el estado del saco, si el saco está desgastado o deteriorado sustitúyalo.

## **8.2. MANTENIMIENTO PERIÓDICO**

Utilice siempre recambio adecuado a fin de obtener un rendimiento adecuado del producto y evitar daños y riesgos a máquina y usuario. Las piezas de recambio deben ser compradas en el servicio técnico del distribuidor. El uso de recambios no oficiales puede provocar riesgos de accidente, daños personales al usuario y rotura de la máquina.

#### 8.2.1. AFILADO DE LA CUCHILLA

El afilado de la cuchilla debe ser realizado en el servicio técnico. No afile la cuchilla. La cuchilla debe ser afilada garantizando que se mantiene el ángulo adecuado de corte y el equilibrio de la cuchilla. Afilarse

la cuchilla sin ser experto puede provocar vibraciones excesivas que pueden causar daños a su máquina y molestias al usuario.

Lleve su cuchilla a afilar si al cortar el césped quedan pequeñas hebras en las puntas de los tallos del césped que amarillean rápidamente.

Cuando verifique el estado de la cuchilla recuerde que, a pesar de estar el motor parado, la cuchilla se puede mover manualmente.

#### 8.2.2. CONDUCTOS DE VENTILACIÓN DEL MOTOR

Eliminar la suciedad de los conductos de ventilación, a fin de no dañar el motor y evitar un posible incendio.



## 9. DETECCIÓN E IDENTIFICACIÓN DE FALLOS

En función de los síntomas que usted observe se puede detectar la causa probable y solucionar el problema:

FALLO	CAUSA	ACCIÓN
El motor no funciona	La máquina está desenchufada	Enchufe la máquina
	Toma de corriente en mal estado	Pruebe en otra toma. Si la máquina continua sin arrancar lleve la máquina al servicio técnico
	Cable dañado	Lleve su máquina al servicio técnico
	Interruptor estropeado	Lleve su máquina al servicio técnico
La máquina funciona intermitentemente	Cable alargador defectuoso	Compruebe el alargador y sustituyalo si es necesario.
	Cable interno defectuoso	Lleve su máquina al servicio técnico
La cuchilla no gira	Cuchilla bloqueada por un elemento extraño	Parar la máquina, desenchufar de la corriente eléctrica y desbloquear la cuchilla
Vibraciones o ruido excesivo	Cuchilla rota o doblada	Lleve su máquina al servicio técnico
	Problema en motor	Lleve su máquina al servicio técnico

En caso de que no pueda solucionar el problema con este cuadro lleve su máquina al servicio técnico.

## 10. TRANSPORTE

Antes de transportar esta máquina, desconecte siempre la máquina. Siempre transporte esta máquina con el motor parado.

Tenga presente el peso de la máquina en el caso de que tenga que elevarla. Consulte el peso en las características técnicas de la máquina. Para levantarla utilice las asas

Si va a transportar la máquina en un vehículo asegúrela firmemente para evitar que se deslice o vuelque.

## 11. ALMACENAMIENTO

Almacene esta herramienta en un lugar no accesible a los niños y seguro de manera que no ponga en peligro a ninguna persona y que sea seco, limpio y a una temperatura entre 0°C y 45°C.

Antes de almacenar la máquina siga los puntos del capítulo de mantenimiento.

Desconecte siempre la máquina antes de almacenarla.

## 12. INFORMACIÓN SOBRE LA DESTRUCCIÓN DEL EQUIPO/ RECICLADO

Deshágase de su aparato de manera ecológica. No debemos deshacernos de las máquinas junto con la basura doméstica. Sus componentes de plástico y de metal pueden clasificarse en función de su naturaleza y reciclarse.



Los materiales utilizados para embalar esta máquina son reciclables. Por favor, no tire los embalajes a la basura doméstica. Tire estos embalajes en un punto oficial de recogida de residuos.



## 13. CONDICIONES DE GARANTÍA

### 13.1. PERIODO DE GARANTÍA

- El período de garantía (Ley 1999/44 CE) según los términos descritos a continuación es de 2 años a partir de la fecha de compra, en piezas y mano de obra, contra defectos de fabricación y material.

### 13.2. EXCLUSIONES

La garantía Garland no cubre:

- Desgaste natural por uso.
- Mal uso, negligencia, operación descuidada o falta de mantenimiento.
- Defectos causados por un uso incorrecto, daños provocados debido a manipulaciones realizadas a través de personal no autorizado por Garland o uso de recambios no originales.

### 13.3. TERRITORIO

- La garantía Garland asegura cobertura de servicio en todo el territorio nacional.

### 13.4. EN CASO DE INCIDENCIA

- La garantía debe ir correctamente cumplimentada con todos los datos solicitados, y acompañada por la factura.

**¡ATENCIÓN!** 

PARA ASEGURAR UN FUNCIONAMIENTO Y  
UNA SEGURIDAD MÁXIMA, LE ROGAMOS  
LEA EL LIBRO DE INSTRUCCIONES  
DETENIDAMENTE ANTES DE USAR.

## DECLARACIÓN DE CONFORMIDAD (CE)

El abajo firmante, Juan Palacios, autorizado por Productos Mcland S.L., con dirección C/ La Fragua 22, 28933, Móstoles, España, declara que las máquinas Marca Garland modelos Grass 300E-V20 con números de serie del año 2020 en adelante (el año de fabricación se indica claramente en la placa de identificación de la máquina seguido del número de serie) y cuya descripción y función es "Máquina para cortar césped en la que el dispositivo de corte funciona en un plano aproximadamente paralelo al suelo y que se sirve del suelo para determinar la altura de corte que utiliza un motor eléctrico o de otro tipo. Los dispositivos cortantes son elementos cortantes rígidos," cumplen con todos los requerimientos de la Directiva 2006/42/CE del Parlamento Europeo y del Consejo de 17 de mayo de 2006 relativa a las máquinas y por la que se modifica la Directiva 95/16/CE

Estas máquinas también cumplen los requerimientos de las siguientes directivas comunitarias:

- DIRECTIVA 2014/30/UE DEL PARLAMENTO EUROPEO Y DEL CONSEJO de 26 de febrero de 2014 sobre la armonización de las legislaciones de los Estados miembros en materia de compatibilidad electromagnética (refundición)
- Directiva 2000/14/CE del Parlamento Europeo y del Consejo, de 8 de mayo de 2000, relativa a la aproximación de las legislaciones de los Estados miembros sobre emisiones sonoras en el entorno debidas a las máquinas de uso al aire libre
- DIRECTIVA 2014/35/UE DEL PARLAMENTO EUROPEO Y DEL CONSEJO de 26 de febrero de 2014 sobre la armonización de las legislaciones de los Estados miembros en materia de comercialización de material eléctrico destinado a utilizarse con determinados límites de tensión
- Norma armonizada: EN 60335-1:2012+A11:2014+A13:2017+A1:2019+A2:2019+A14:2019; EN 60335-2-77:2010; EN 62233:2008; EN 55014-1:2017; EN 55014-2:2015; EN 61000-32:2014; EN 61000-3-3:2013

Potencia máxima (kW) = 1,6

Nivel de potencia acústica ponderado A LwA (dB(A)) = 93,7

Nivel de potencia acústica garantizado dB(A) (k=3) = 96



Juan Palacios  
Director de producto  
Móstoles 4/8/2020



## INDEX

1. Introduction	22
2. Normative and security measures	23
3. Warning signs	28
4. Machine symbols	29
5. Machine description	30
6. Start up instructions	32
7. Machine usage	34
8. Maintenance and service	36
9. Troubleshooting	38
10. Transport	39
11. Storage	39
12. Recycling and machine disposal	39
13. Warranty conditions	40
CE Declaration of conformity	41

### TRANSLATION OF THE ORIGINAL INSTRUCTIONS

Ref.:GCCGRASS300EV20M0820V1

DATE OF PUBLICATION: 26/08/2020

DATE OF REVISION: 28/08/2020

## 1. INTRODUCTION

Thank you for choosing a Garland machine. We are sure that you will appreciate the quality and functions of this machine that will facilitate your daily work for a long time. Remember that this machine has a wide network of after sales services to which you can take your machine for any maintenance necessary on your machine, in case of any troubleshooting and for purchasing spare parts and accessories.



**Attention! Read all the warning signs and all the instructions.** The non observance of the warning and instructions detailed from here on can result in a fire being caused and/or a serious injury. Before using the machine, read carefully the information in this manual on a secure and correct start up.

**⚠ Only cut grass. Do not use this machine for other uses for which the machine has not been designed to carry out.** For example: do not use the lawnmower to cut brush, to cut hay or small bushes and do not use as a shredder. The use of the lawnmower for unintended jobs could result in dangerous situations.

**⚠ Keep all the warning signs and the manual in a safe place for future reference.** If you sell or otherwise dispose of the machine, please pass on the instruction manual as it forms part of the machine.

The expression "machine" on the warning signs makes reference to this electric machine connected. The expression "switch in the open position" means that the switch is disconnected and "switch in the closed position" means that the switch is connected.

**Remember that the end user is responsible for accidents and damages caused to himself, to third parties and to things.**

## 2. NORMATIVE AND SECURITY MEASURES

**⚠** To avoid an incorrect manipulation of the machine, read all the instructions included in this manual before using it for the first time. All information included in this manual is relevant for your personal security as well as for other people, animals and things found in your surroundings. If you have any doubts about the information included in this manual, please ask a professional or go back to where you bought the machine to solve your doubts.

The following list of dangers and precautions include the most probable causes whilst using the machine. If you find yourself in a situation not explained in this manual, use your common sense and use the machine in the most secure way and if you see any danger, do not use the machine.

### 2.1. USERS

This machine has been designed to be operated by people over 18 and whom have read and understood the instruction manual.

**⚠ Attention! Do not allow underage people to use the machine.**

**⚠ Attention! Do not allow people who do not understand the instruction manual to use the machine.**

Before using the machine familiarize yourself with the machine making sure you know perfectly well where all the controls can be found as well as all security devices and how all these should be used. If you are not an expert user we recommend you start with some simple jobs and if possible, under the supervision of an expert user.

The cutting tool of this machine is sharp. Using this machine inadequately could be dangerous.

**⚠ Attention! Only lend this machine to people who are familiarized with this type of machine and know how to use it. Always lend the instruction manual with the machine so that the new user reads it and understand it prior to carrying out any work.**

This machine is dangerous in untrained hands.

### 2.2. PERSONAL SECURITY

**Be alert and vigilant and use common sense when using the machine.**

**Avoid the accidental start up of the machine.**

Verify that the switch is in the "open" position before connecting to the mains. Never transport the machine with your finger on the switch or with the switch in the "closed" position as it can be dangerous to your security and can cause accidents.

**Do not use the machine when you are tired or under the influence of drugs, alcohol or medicines.** One moments distraction can cause serious personal injury.

**Never use this machine without the security elements.**

**Do not modify the controls of the machine.**

**Remove all tools from the working area before starting the machine.** Any tools left in the working area can be touched by any moving part of the machine and be hurled causing personal damages.

**Do not overreach. Maintain both feet firmly on the ground at all times. Do not use this machine on slopes surpassing 15°.** Cutting on small hillocks

can be dangerous. Be vigilant when walking on steep inclines and with wet grass. Be particularly careful when changing working direction on an incline.

**Never cut with the lawnmower running if walking backwards or pulling the lawnmower towards you.**

**Dress adequately. Do not use the machine barefoot or wearing sandals.** Always use resistant shoes and long trousers.

**Do not place your hands or feet under the lawnmower. Maintain all parts of the body well away from the blade when the machine is running.** Before starting the lawnmower, ensure that the blade has not come into contact with any object.

Hold the lawnmower with both hands from the handle and place your body behind the lawnmower.

If the machine vibrates abnormally, stop the engine and inspect the machine looking for the possible cause and repair it. If you do not find the motive, take the machine to your nearest after sales dealer.

Do not try to remove cuttings from the work area or from the blade when the machine is in movement.

Make sure the machine has stopped completely before carrying out any maintenance or cleaning work on the machine and the working area.

Store all electric machines well away from children.

#### 2.2.1. CLOTHING AND SECURITY APPAREL

Dress adequately. Do not wear loose clothing or jewellery. Maintain your hair, your clothing and gloves well clear of any moving parts. Loose clothing, jewellery or long hair can get tangled on the moving parts.

Use this machine with adequate shoes. Never use this machine barefoot or with sandals. Use this machine with long trousers.

When using this machine make use of the following equipment: non slippery boots. We recommend you use long trousers to reduce risk of personal injury should any projectile be hurled by any moving part of the machine.

The correct use of security equipment will reduce the risk of personal injury.

You must carry with you:

- Tooling.
- Mobile phone (in case of an emergency).

#### 2.2.2. VIBRATIONS

 The prolonged use of the machine, exposes the client to vibrations that in extreme cases and through many hours of use of the machine could cause the "white finger syndrome" also known as Raynaud phenomenon. This causes a reduction in the tact of the fingers and their capacity to regulate temperature generating a lack of sensibility. This sickness could in extreme cases cause problems with the nerve endings.

The exposure to the vibrations is the cause of the white finger syndrome. To minimise this effect as much as possible, follow the following recommendations:

- Always use gloves.
- Always have your hands warm.
- Take frequent breaks.
- Always hold the machine tightly by the handles.

If you detect any of the symptoms of the white finger syndrome, consult immediately with your doctor.



### **2.3. WORKING AREA SECURITY**

Do not use the machine in explosive atmospheres or in the presence of inflammable liquids, gases and powders. Electric machines can release sparks that could ignite the inflammable liquids, gases and powders.

The working area has a 15 metre radius around the machine and should be considered a risk area were nobody should enter whilst the machine is working (security area). When necessary, use rope or signals to mark the working area.

**Maintain children, other people and animals well clear of the machine whilst working.** Distractions can cause the loss of control. Be vigilant and stop any children, other people and animals coming into the working area.

Do not use this machine at night, with fog or with reduced visibility that does not allow you to see the working area.

When work must be carried out by two or more people at the same time make sure you can control and see the other people so as to maintain an adequate working distance between users to guarantee security.

**Maintain the working area clean and work with good light.** Untidy working areas and dark conditions can cause accidents.

Inspect the working area and remove all stones, wood, cables and strange objects that could be touched and propelled by the moving parts of the machine.

### **2.4. ELECTRICAL SECURITY**

Connect this machine to alternate current 230v/50Hz. The electrical switch of this machine must coincide

with the mains switch. Do not modify the switch in any way. If no parts have been modified and they fit perfectly, there will be no electric shock accidents.

Avoid body contact with earthed surfaces such as tubes, radiators, electric kitchens and refrigerators. There is a higher electric shock possibility if your body is earthed.

**Do not expose this machine to rain and wet and humid conditions.** If water enters the machine there will be a higher risk of electric shock.

**Do not touch cables and switches with wet hands.**

**Do not overstretch the cable. Do not use the cable to transport the machine, lift the machine and to unplug the machine.** Maintain the cable far away from heat sources, oil, sharp edges or other moving parts. Damaged or tangled cables increase the risk of electric shock.

**Never use this machine if the cable or the plug are damaged. Before connecting the machine check that the cable and the plug are not damaged. If you discover that either of these elements are damaged, take your machine to your nearest after sales dealer. Should the cable be damaged, unplug the machine immediately. Damaged or tangled cables increase the risk of electric shock.**

Any work carried out on the cable and the plug must be done by an authorised after sales dealer.

We recommend that the machine is connected a residual differential current less than or equal to 30mA. You must check the differential prior to using the machine.

Never use a connecting base that is damaged or that does not comply with current normatives or with the requisites established for this machine in this manual.

When using a cable extension, make sure that its minimum section is 1.5mm<sup>2</sup> and no longer than 25 metres, always unrolled and adequate for outdoor use. The use of the cable extension adequate for outdoor use, reduces the risk of electric shock.

Place the cable extension in such a way that it will not get caught in branches or other obstacles and in such a way that it is not in the working area. The cable and any extensions must always be behind the machine and the end user.

Maintain the cable well clear of the cutting element at all times.

Do not use this machine if the "open" and "closed" switch does not work. Any electric machine that cannot be controlled by the electric switch is dangerous and must be repaired.

Always disconnect the machine before carrying out any work on the machine. Only manipulate the machine when disconnected.

## **2.5. USAGE AND CARE OF THIS MACHINE**

 Only cut grass. Do not use this machine for other purposes. For example: do not use the lawnmower to cut brush, to cut hay or small bushes and do not use as a shredder. The use of the lawnmower for unintended jobs could result in dangerous situations.

Use this machine, accessories and all its parts according to the instruction manual and taking into account working conditions and working area. The use of this machine for jobs different to those specified in the instruction manual can cause dangerous situations.

Check that all security elements are installed and in a good state.

Remember that the end user is responsible for the dangers and accidents caused to other people and objects. The manufacturer will not be in any case held responsible for damages caused through an inadequate or incorrect usage of this machine.

Do not overstretch the machine. Use the machine for the correct task. The usage of the machine for the correct jobs will result in a better job being done as well as a more secure job.

Do not use this machine if the "open" and "closed" switch does not work. Any electric machine that cannot be controlled by the electric switch is dangerous and must be repaired.

Look after the machine. Check that all moving parts are well aligned and that they are not blocked, that there are no broken pieces or other conditions that could affect the proper functioning of the machine. If this machine is damaged, always repair it before using it again. Most accidents occur because of poor maintenance.

Maintain the cutting elements sharp and clean. The cutting elements if sharp and clean will cut better, do a better job, have less chance of getting tangled and easier to control.

After hitting any strange object, inspect the machine to ensure that there are no damages to the machine. Ensure that the blade is not bent, that the chassis is not broken or any other covers or any other problem that could affect the proper functioning of the machine and if you have any doubts, take the machine to your nearest after sales dealer for repair.

Disconnect the machine and make sure that the blade has stopped before making any adjustments,

changing any accessories, unjamming of any tangled grass, emptying of the catcher, transport or storage of this machine. These preventive actions reduce the risk of accidental start up.

If the machine starts vibrating in a strange way, disconnect the machine and examine it. If you cannot detect why the machine vibrates, take the machine to your nearest service dealer. Vibrations are always an indication of a problem to the machine.

Stop the machine always whilst not working. In case of a prolonged stoppage time, unplug the machine from the mains.

## **2.6. MAINTENANCE**

**Take your machine for periodic revision to a qualified after sales dealer and only use original spare parts and accessories.** This will guarantee that the security measures of this electric machine can always be complied with.

### 3. WARNING ICONS

The warning icons on the labels that are attached to this machine and/or in the manual give necessary information which is necessary for a correct usage of this machine.



Attention, danger!



Read carefully this manual before start up.



Attention! Danger of material ejection. Be careful with materials that could be ejected.



People who are not adequately protected should stay well clear and beyond the security distance.



Danger! Risk of finger amputation. Keep feet and hands away from the cutting tool.



Maintain the cable well clear of the cutting blades.

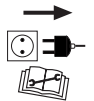

Attention! Before carrying out any maintenance work or repair, unplug the machine from the mains.



Danger of electric shock.



Protection Class II.

IPX4 Degree of protección.



Complies with EC Directives.



Guaranteed level of sound power Lwa, Db(A).

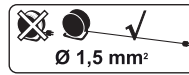

Use cable prolongators with a minimum section of 1.5mm<sup>2</sup>, and no longer than 25 metres and always ensure all the cable is unwound.



Danger! Do not use the mower without the grass catcher bag or deflector in place. Risk of finger amputation. Keep feet and hands away from the cutting tool



Dispose of your machine in an ecological way. Do not dispose of the machine together with your domestic rubbish.

### 4. MACHINE SYMBOLS

To guarantee a correct use and maintenance of this machine, you will find the following symbols on the machine.

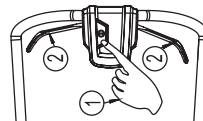

Press the safety button and, without releasing it, pull the switches.

## 5. MACHINE DESCRIPTION

### 5.1. USAGE CONDITIONS

**⚠** Only cut grass. Do not use this machine for other purposes. For example: do not use the lawnmower to cut brush, to cut hay or small bushes and do not use as a shredder. The use of the lawnmower for unintended jobs could result in dangerous situations.

Use this machine outdoors, in dry conditions and in temperatures between 5°C and 45°C.

Remember that the end user is responsible for the dangers and accidents caused to other people and objects. The manufacturer will not be in any case held responsible for damages caused through an inadequate or incorrect usage of this machine.

### 5.2. DETAILED DESCRIPTION OF THE PRODUCT

1. Handle
2. Switch handle
3. ON/OFF switch
4. Plug
5. Catcher
6. Catcher cover
7. Handle
8. Cable support clip
9. Height adjustment lever
10. Wing nut

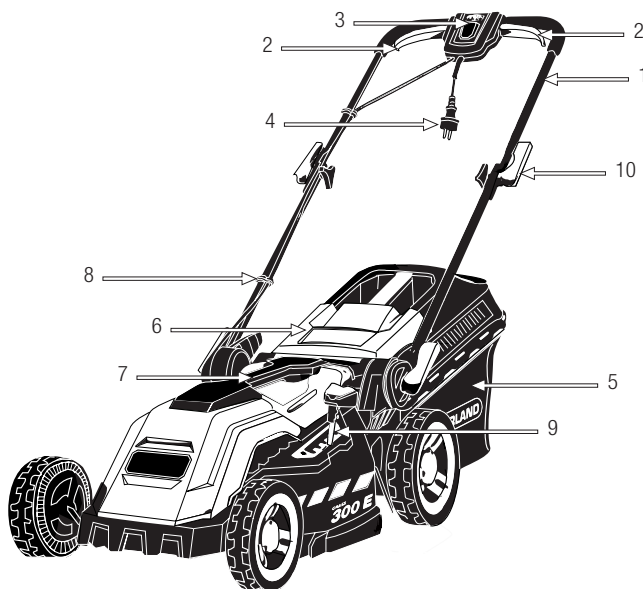

The diagrams and pictograms herewith enclosed in this manual are a guide but not necessarily an exact copy of the actual machine.

**5.3. TECHNICAL CHARACTERISTICS**

Description	Electric lawnmower
Brand	Garland
Model	GRASS 300 E-V20
Engine type	Electric
Voltage (V)	220-240
Frequency (Hz)	50
Power (W)	1.600
IP protection	IPX4
Class protection <input type="checkbox"/>	II
Cutting diameter (mm)	380
Cutting height (mm)	20-70; 5 positions
Size of catcher (l)	40
Vibration level (m/s <sup>2</sup> ) (k=1,5)	2,9
Level of sound pressure LpA (dB(A)) (k=3)	81,3
Measured sound power level Lw (dB (A))	93,7
Level of guaranteed sound power Lw(dB(A))	96
Weight (kg)	14,5

The technical characteristics can be changed without prior warning.

## 6. START UP INSTRUCTIONS

### 6.1. LIST OF MATERIALS

This machine includes the following elements that you will find inside the box:

- Machine.
- Top handle.
- Bottom handle.
- Catcher.
- Cable hook.
- Screw, nut and washer of the upper handlebar (2).
- Lower handlebar screw and washer (2).
- Cable clip holder.
- Instruction manual.

Remove carefully all the elements from the box and make sure that all listed parts are included. Due to the quality controls done at the factory it is highly improbable that your machine has any faulty part or that any elements are missing. If you find any damaged part or there are any elements missing, do not use the machine until the problem has been solved or you have been given the missing parts. Usage of the machine with defective or missing parts is dangerous and could result in personal injuries.

### 6.2. MOUNTING

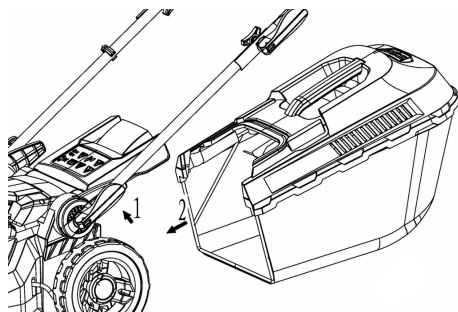
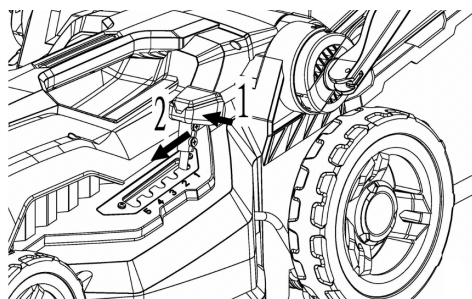
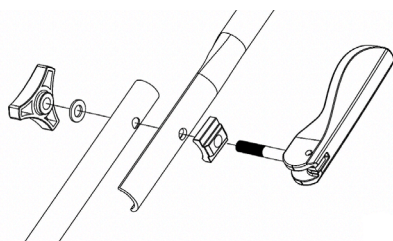
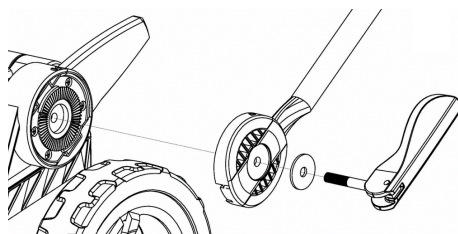

### 6.3. START UP

#### 6.3.1. CHECKING POINTS PRIOR TO USING THE MACHINE

Do not use the machine if it is damaged or not well regulated.

Use this machine to do jobs for which it has been designed. Any other use could be dangerous to the end user, for the machine and to other people, animals and things that are nearby.

The electric current must conform to those stipulated in the characteristics label on the machine.

Check all the machine and make sure that there are no loose parts (screws, nuts, knobs etc) and any damages to the machine.

Tighten, repair or replace all necessary equipment prior to using the machine.

#### 6.3.2. CHECKING THE ELECTRIC CONNECTION

Ensure that the cable and the plug are in a perfect state and that they comply with the machines prerequisites.

Place the cable elongator in such a way that it does not get tangled with branches and other cutting edges and also ensure it is not dangling across the working area. The cable elongator must always be behind the machine and the end user.

#### 6.3.3. START UP

Before start up, ensure that all moving parts are not in contact with any object.

Start up the machine carefully as per the instruction manual and with your feet well clear of the blades.

Do not tilt the machine when starting the engine unless it is necessary. In this case, do not tilt the machine more than it is absolutely necessary and only tilt the part furthest away from the end user.

Do not start the machine with your body in front of the expelling area.

#### 6.3.4. START UP AND STOPPAGE

Start up the machine:

Press the safety button (1) and, without releasing it, pull the switches (2) towards the handlebar. Then stop pressing the safety button (1).

Stopping the machine:

Release the switch levers (2).

After stopping the machine, the blade will not stop immediately. Wait until it has stopped before carrying out any maintenance work on the machine or before transporting the machine.

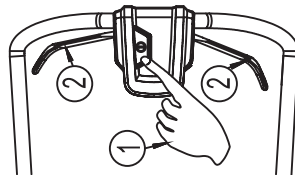

#### 6.3.5. CHECKING POINTS AFTER START UP

It is important to ensure that there are no loose parts and to check the temperature of the machine. If you detect anything strange, stop immediately and check carefully. In case of any anomaly or problem take the machine to your nearest service agent for repair. Never carry on working if the machine does not seem to work properly.

Do not use the machine if broken or not well maintained.



## 7. MACHINE USAGE

Use this machine only for jobs for which it has been designed. The use of this machine for any other jobs is dangerous and can cause dangers to the users and/or to the machine.

Cut only with good light. Do not use this machine at night, with fog or with reduced visibility that will not allow you to control the working area correctly.

Avoid using the machine when the ground is wet or humid. Be specially careful when using the machine after it has rained as the ground will be slippery and you could fall.

Do not use this machine in slopes of more than 30°. Cutting in areas with hillocks can also be dangerous. Be alert when working on steep ground, wet or humid ground. Be specially careful when changing direction on a slope.

Do not cut the grass backwards or pulling the machine.

Do not tilt the machine when starting the engine unless it is necessary. In this case, do not tilt the machine more than it is absolutely necessary and only tilt the part furthest away from the end user. Only do this when starting to cut high grass and only to allow the entry of the lawnmower into the high grass. Stop the engine when transporting the lawnmower from one work area to the next.

Do not get near the cutting elements of the machine when the machine is functioning.

Do not rely solely on the safety features of the machine. Always be alert and use your common sense.

It is important to check that all parts are well tightened. If you detect any anomaly, stop the machine straight away and check the machine carefully. In case of any damage, take the machine to your nearest service agent. Never carrying on working if the machine is not working correctly.

Clean the work area and eliminate any obstacles that could cause accidents. Check the work area and remove any objects that could get entangled to the cutting elements. Also remove any objects that could be expelled by the machine or its parts when getting in contact with these.

Do not allow anybody to enter the working area. This working perimeter is 15 metres and this is a dangerous zone.

When moving from one working area to the next, turn off the engine.

Never let the machine unattended.

Do not use any accessories that are not originals and that have not been recommended by the manufacturer. Use of other accessories can cause accidents and can be dangerous for the end user and those nearby as well as causing damages to the machine.

Always follow the security rules that we indicate in the manual.

### **7.1. HOW TO HOLD THE MACHINE AND GUIDE IT WHILST WORKING**

Whilst you work, hold the lawnmower with both hands.

Always be behind the lawnmower and push it whilst you are behind it.

Do not run whilst working, walk at a constant pace that allows the machine to cut the grass without too much effort.

## **7.2. ADJUSTING THE CUTTING HEIGHT**

**⚠ Attention!** Stop the machine and wait for the blade to stop before adjusting the height adjustment. The blades need a few moments to stop completely after stopping the engine.

To regulate the height adjustment, press the lever outwards and move it up or down to the desired spot.

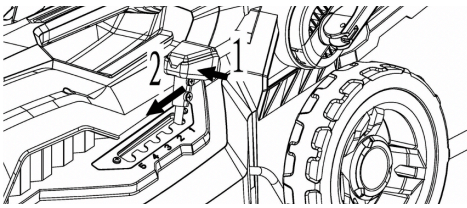

## **7.3. CUTTING WITH THE LAWNMOWER**

Place the lawnmower in one corner of the working area and adjust the cutting height adjustment to the desired place.

Check that the catcher is correctly placed, check that the blade is not in contact with any object and start the lawnmower.

Walk at a pace that allows the grass to be cut correctly.

Do not tilt the machine when starting the engine unless it is necessary. In this case, do not tilt the machine more than it is absolutely necessary and only

tilt the part furthest away from the end user. Only do this when starting to cut high grass and only to allow the entry of the lawnmower into the high grass. Stop the engine when transporting the lawnmower from one work area to the next.

**Note:** If the grass is very high, the start up of the engine will be more difficult. If the grass is very high, it is convenient to elevate slightly the front wheels of the lawnmower, pushing the handle slightly downwards and start up the machine in this position. Once the engine has achieved its normal revolutions, stop pressing the handle downwards and allow the front wheels downwards. Another option is to start the machine in a clear place and walk into the working area elevating the front wheels slightly when entering the working area.

If the engines revolutions fall a lot and the it is difficult to cut the grass, this is a clear signal that the machine is being overstretched. This could be dangerous for the machine. In this case, adjust the height adjustment to the highest position and then do a second cutting at the desired height.

We recommend you use the following tips so as to obtain the best possible results and reduce the risk of the cable being cut:

- Start cutting at the point nearest to the mains switch.
- Connect the cable to the mains switch.

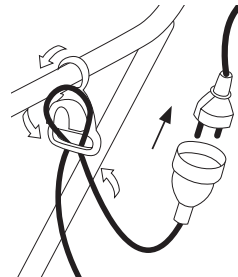

Start up the lawnmower.

- Cut as shown in the diagram:
  - Cut from point 1 to 2.
  - Turn towards your right to point 3.
  - Turn towards the left to point 4.
  - Repeat the sequence as many times as necessary.

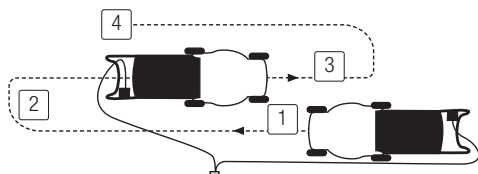

Attention! Never work towards the cable.

Empty the catcher when full. You will notice that the catcher is full because the machine will start cutting less well, leaving more cut grass on the ground. When emptying the catcher, always stop the machine, wait for the blade to stop and then empty the catcher.

Recommendations:

- Always cut when the grass is dry. Avoid cutting the grass when it is wet.
- Cut less than 2 cm each time you cut the grass. If the grass is very high, pass the lawnmower as many times as it is necessary to achieve the desired result. This way you will not force the machine.
- Cut the grass frequently, at least once or twice a week during spring and summer.
- Do not always cut the grass the same way. It is better to cut the grass in different directions.
- If you have to transport the machine from one working area to another, always turn the engine off.
- Sharpening the blade: An unsharpened blade will make cutting more difficult. A bad cut will result in a bad cut and that the grass will yellow.

## 8. MAINTENANCE AND SERVICE

Carry out random inspections on the machine to ensure an efficient use of the machine. For a complete maintenance take the machine to your nearest service agent.

**⚠** It is always necessary to stop the machine, wait for the blades to stop before carrying out any cleaning or maintenance work on the machine and when transporting the machine.

**⚠** Never attempt to carry out any maintenance work on the machine if the machine is running. Carry out all maintenance work on a flat surface and on a clear surface.

**⚠** Always carry out maintenance work with the machine unplugged from the mains.

**WARNING!** Do not change the machine or its cutting elements. An incorrect change to these elements could cause SEVERE PERSONAL DAMAGES OR DEATH.

### 8.1. MAINTENANCE AFTER USAGE

#### 8.1.1. GENERAL CLEANING

Before carrying out any cleaning work, unplug the machine.

Maintain your machine clean and in good conditions. Do not clean the engine with water. The electric engine could stop functioning.

Clean the covers of the machine with a damp cloth. Do not use petrol, detergents, water or any other liquid to clean the machine.

You can use water to clean the catcher as long as you clean it separately from the rest of the machine and at a safe distance from the lawnmower. Dry the catcher before installing back on the machine.

#### 8.1.2. CONTROL OF THE ELECTRIC CABLE

Inspect the cable for possible damages. If the cable is not in a good condition, take the machine to your nearest service agent.

Do not use the machine if the cable is damaged.

#### 8.1.3. CATCHER

Check the catcher. If it is torn or worn out, substitute.

### **8.2. PERIODIC MAINTENANCE**

Use always original spare parts and accessories so as to achieve the best performance from the machine and to avoid damages to the end user and the machine. The use of non original spare parts and accessories can cause accidents, personal damages and machine breakage.

#### 8.2.1. BLADE SHARPENING

Blade sharpening must be carried out by the service dealer. Do not sharpen the blade yourself. The blade must be sharpened guaranteeing the cutting angle and blade equilibrium. Blade sharpening carried out by a non expert will result in the machine vibrating and will eventually cause damages to the machine and usage problems to the end user.

Take your blade for sharpening if when cutting you see that the grass is not properly cut and small specks of yellow grass appear shortly after cutting.

When checking the blade, remember that for a few moments after switching the machine off, the blade will carry on moving.

#### 8.2.2. VENTILATION ENGINE CONDUCTS

Eliminate any dirt in the ventilation conducts so as not damage the engine and avoid the machine overheating and even burning.

## 9. TROUBLESHOOTING

Depending on the symptoms of the machine, we can detect the probable cause of the problem and solve the problem:

PROBLEM	CAUSE	ACTION
The engine does not work	The machine is not switched to the mains	Switch the machine to the mains
	Mains in a bad state	Try another mains switch. If the machine still does not work take to the after sales dealer
	Damaged cable	Take your machine to the after sales dealer
	Switch in a bad state	Take your machine to the after sales dealer
The machine functions intermittently	Cable in bad working condition	Check the cable and substitute if necessary
	Internal cable in bad working condition	Take your machine to the after sales dealer
The blade does not rotate	Blade blocked by a strange element	Stop the machine, unplug from the mains switch and unblock the blade
Excessive vibrations and noise	Blade broken or bent	Take your machine to the after sales dealer
	Engine problem	Take your machine to the after sales dealer

## 10. TRANSPORT

Before transporting the machine, disconnect the machine. Always transport the machine with the engine stopped.

Take into account the weight of the machine should you need to elevate it. Check the weight under the technical characteristics of the machine. To raise use the handles.

If you are going to transport the machine in a vehicle, fasten it securely to avoid the machine slipping and turning over.

## 11. STORAGE

Store this machine in a place not accessible to children and secure. It should also be dry, clean and within the temperature range 0°C and 45°C.

Before storing the machine follow the points of the maintenance chapter.

Disconnect the machine before storing.

## 12. RECYCLING AND MACHINE DISPOSAL

Get rid of your machine in an ecological way. We should not get rid of the machine with the domestic rubbish. Its plastic and metallic parts can be classified and can be recycled.



All materials used to box this machine are recyclable. Please, do not dispose of the box with your domestic rubbish. Throw these parts in an official ecological residual pick up point.



## 13. WARRANTY CONDITIONS

### 13.1. WARRANTY PERIOD

- According to the following described terms (1999/44 CE) the warranty period is 2 years from the purchase date, and it will cover faulty pieces owing to an incorrect manufacture.

### 13.2. EXCLUSIONS

Garland warranty will not cover:

- Pieces worn out due to wear and tear.
- Bad use, negligence, lack of maintenance.
- Failures that turn out because of an incorrect use of the product, Garland will not be responsible if the replaced parts of the machine are not from Garland and if the machine has been modified in any way.

### 13.3. TERRITORY

- Garland warranty covers the country.

### 13.4. IN CASE OF INCIDENCE

- The warranty should be correctly filled in with all the information requested, and the invoice or the purchase ticket should be attached.

#### **WARNING!**

TO GUARANTEE THE CORRECT FUNCTIONING OF THE MACHINE AND MAXIMUM SECURITY, WE ASK YOU TO READ THE INSTRUCTION MANUAL FULLY AND CAREFULLY PRIOR TO USING THE MACHINE.

## CE DECLARATION OF CONFORMITY

Who has signed below, Juan Palacios , authorised by Productos Mcland S.L., with the following address C/ La Fragua 22, 28933, Móstoles, España , declares that the products brand Garland models Grass 300E-V20 with serial number of year 2020 on (the year of manufacture is clearly indicated on the tool identification plate, followed the serial number) and whose function is "machine with grass-cutting attachment(s) where the cutting device operates in a plane approximately parallel to the ground and which uses the ground to determine the height of cut by means of wheels, air cushion or skids, etc., and which utilises an engine or an electric motor for a power source. The cutting devices are either rigid cutting elements", comply with all the requirements stated by the Directive 2006/42/EC of the European Parliament and of the Council of 17 May 2006 on machinery, and amending Directive 95/16/EC

These tools also comply with the requirements of the following community directives:

- DIRECTIVE 2014/30/EU OF THE EUROPEAN PARLIAMENT AND OF THE COUNCIL of 26 February 2014 on the harmonisation of the laws of the Member States relating to electromagnetic compatibility (recast)
- Directive 2000/14/EC of the European Parliament and of the Council of 8 May 2000 on the approximation of the laws of the Member States relating to the noise emission in the environment by equipment for use outdoors
- DIRECTIVE 2014/35/EU OF THE EUROPEAN PARLIAMENT AND OF THE COUNCIL of 26 February 2014 on the harmonisation of the laws of the Member States relating to the making available on the market of electrical equipment designed for use within certain voltage limits
- Harmonized Standard: EN 60335-1:2012+A11:2014+A13:2017+A1:2019+A2:2019+A14:2019; EN 60335-2-77:2010; EN 62233:2008; EN 55014-1:2017; EN 55014-2:2015; EN 61000-3-2:2014; EN 61000-3-3:2013

Power (kW) = 1,6

A-weighted sound power level LwA (dB(A)) 0 = 93,7

Guaranteed sound power level dB(A) (k=3) = 96



Juan Palacios  
Product Manager  
Móstoles 4/8/2020





## TABLE DE MATIERES

1. Introduction	42
2. Normes de sécurité	43
4. Etiquettes d'avertissement	48
4. Symboles sur la machine	49
5. Connaître votre machine	50
6. Indications pour la mise en service	52
7. Utilisation de la machine	54
8. Entretien et soin	56
9. Résolution des pannes	58
10. Transport	59
11. Stockage	59
12. Recyclage	59
13. Garantie	60
Déclaration de conformité	61

## 1. INTRODUCTION

Merci d'avoir choisi cette machine Garland. Nous sommes sûres que vous apprécierez la qualité et prestations de cette machine qui vous simplifiera la tâche pour une longue période. Rappelez-vous que cette machine doit être révisée et entretenue dans un réseau de Services Techniques où vous pouvez aller pour l'entretien, résolution des pannes, acheter des pièces détachées et/ou accessoires.



**ATTENTION! Lisez les avertissements de sécurité et les indications du manuel.**

Le non accomplissement des avertissements et indications mentionnées plus bas peut provoquer un choc électrique, feu et/ou grave lésion.

**⚠ Coupez que de la pelouse. L'utilisation de cette machine pour n'importe quel autre usage pourrait être dangereux et serait à vos risques et périls.** Par exemple: Ne pas utiliser la machine pour débroussailler, pour couper l'herbe dense, des arbustes, ou l'utiliser comme un broyeur. L'utilisation de cette machine pour des opérations différentes à celles prévues, peut donner lieu à des situations dangereuses.

**⚠ Gardez les avertissements et instructions pour de futures références.** Si vous vendez cette machine dans le futur, rappelez-vous de donner ce manuel au nouveau propriétaire.

L'expression "machine" dans les avertissements fait référence à cette machine avec le moteur en marche. L'expression "interrupteur «ouvert»" signifie "interrupteur déconnecté et "interrupteur "fermé"" signifie interrupteur connecté.

Rappelez-vous que l'utilisateur est responsable des accidents et dommages provoqués à lui même, à des tiers et aux objets.

TRADUCTION DES INSTRUCTIONS ORIGINALES

Ref.:GCCGRASS300EV20M0820V1

DATE DE SORTIE: 26/08/2020

DATE DE RÉVISION: 28/08/2020

## 2. NORMES DE SECURITE

**⚠** Pour ne pas manipuler incorrectement la machine, lisez les instructions du manuel avant d'utiliser la machine pour la première fois. Toute information inclus dans ce manuel est importante pour la sécurité des personnes, animaux et choses qui sont à proximité. Si vous avez des doutes par rapport à l'information ici inclus demandez à un professionnel ou à votre magasin de référence pour la résoudre.

La liste suivante des risques et préventions, inclus des situations les plus probables qui peuvent arriver pendant l'utilisation de cette machine. Si vous vous trouvez devant une situation pas décrite dans ce manuel utilisez votre bon sens et travaillez avec la machine de la façon la plus sécurisé possible.

### 2.1. UTILISATEURS

Cette machine a été conçue pour être manipulé par des utilisateurs adultes et ayant lu et compris les indications ici fournies.

**⚠ ATTENTION:** Ne permettez pas aux personnes mineures d'utiliser cette machine.

**⚠ ATTENTION:** bien avoir compris les instructions avant d'utiliser cette machine.

Avant d'utiliser la machine, familiarisez-vous avec en vous assurant de connaître parfaitement où sont les contrôles, les dispositifs de sécurité et comment les utiliser. Si vous êtes un utilisateur non expérimenté, nous vous recommandons de commencer par des travaux simples et, si possible, accompagné d'une personne avec de l'expérience.

**⚠ ATTENTION:** Prêtez la machine à personnes qui connaissent ce genre de machines et savent comment l'utiliser. Avec la machine, prêtez toujours

le manuel d'utilisation pour que l'utilisateur puisse le lire et comprendre. Cette machine est dangereuse. Redoubler de vigilance surtout pour des personnes qui l'emploi pour une première fois.

### 2.2 SECURITE PERSONNELLE

**Soyez attentif, regardez ce que vous êtes en train de faire.**

**Evitez une mise en marche accidentelle de la machine.** Assurez-vous que l'interrupteur est en position «ouvert» avant de connecter au réseau, prendre ou transporter la machine. Transporter des machines électriques avec le doigt sur l'interrupteur ou brancher des machines électriques avec l'interrupteur dans la position "fermé" peut mettre en danger votre sécurité et provoquer des accidents.

**Ne pas utiliser cette machine si vous êtes fatigué ou sous l'influence de drogues, alcool ou médicaments.** Une seconde de distraction lorsque vous maniez la machine peut provoquer de sérieuses blessures.

**Ne pas utiliser cette machine sans les outils de sécurité.**

**Ne modifiez pas les contrôles de cette machine.**

**Enlevez toutes les clés ou outillage à main de la machine et du lieu du travail avant de démarrer la machine.** Une clé ou un outil proche de la machine peut être touché par une partie de la machine en mouvement et être projeté en provoquant des dommages personnels.

**Ne vous surpassez pas.** Ayez les pieds bien fixes au sol et restez en équilibre à tout moment. **Ne pas utiliser la machine sur des pentes abruptes de plus de 30°.** Couper sur des pentes peut être dangereuse.

Faites attention lorsque vous marchez sur des pentes ou de l'herbe mouillée. Soyez vigilant lors de changement de direction sur une pente.

**Ne vous surpassez pas. Ayez les pieds bien fixes au sol et restez en équilibre à tout moment. Ne pas utiliser la machine sur des pentes abruptes de plus de 15°.** Couper sur des pentes peut être dangereuse. Faites attention lorsque vous marchez sur des pentes ou de l'herbe mouillée. Soyez vigilant lors de changement de direction sur une pente.

**Ne coupez jamais avec la tondeuse en marche arrière ou en tirant la machine vers vous.** Soyez attentif lorsque vous faites marche arrière ou tirez la tondeuse vers vous

**Opter pour une tenue adéquate. N'utilisez jamais la machine avec pieds nus ou des sandales.** Utilisez cet appareil avec des chaussures appropriées

**N'introduisez pas vos mains ou pieds dans le carter de la tondeuse. Tenez toutes les parties de votre corps loin de la lame lorsque la machine est en marche.** Avant de démarrer la machine, vérifiez que la lame n'est en contact avec aucun objet.

Prenez la tondeuse avec vos deux mains au guidon et placez votre corps, toujours, derrière la machine.

Si la machine vibre bizarrement, arrêtez le moteur inspectez la machine en cherchant la cause et, réparer-le. Si vous ne la trouvez pas, emmenez la machine au SAV.

N'essayez pas d'enlever les matériaux coupés de l'aire de travail ou de l'outil de coupependant que l'outil est en mouvement. Assurez-vous que la machine est éteint lorsque vous faites le nettoyage.

Stockez les outils inactifs hors de portée des enfants.

## 2.2.1. VETEMENTS DE TRAVAIL ET ÉQUIPEMENT DE SÉCURITÉ

Opter pour une tenue adéquate. N'utilisez pas de vêtements amples ou de bijoux. Tenez vos cheveux, vêtements et gants loin des pièces en mouvement. Les vêtements lâches, les bijoux, ou les cheveux longs peuvent être pris par les pièces en mouvement.

Utilisez cet appareil avec des chaussures appropriées. N'utilisez jamais la machine avec pieds nus ou des sandales.

Pendant la tonte, toujours porter des pantalons longs. Lors de l'utilisation de cet outil porter l'équipement de sécurité suivant: Bottes antipérapantes, nous vous recommandons d'utiliser des pantalons longs pour réduire des risques corporels provoqués par les objets projetés.

Des vêtements et une tenue de protection appropriés permettront de réduire les risques corporels. Vous devez porter avec vous:

- Outils.
- Téléphone portable (En cas d'urgence).

## 2.2.2. VIBRATIONS

**⚠ L'utilisation prolongée de cette machine expose l'utilisateur aux vibrations et peut provoquer la maladie des " doigts blancs " (phénomène de Raynaud).** Cette maladie réduit l'aptitude des mains à percevoir et à réguler la température, entraînant une insensibilité des doigts et une sensation brûlante. Cela peut causer des troubles nerveux et circulatoires ainsi qu'une nécrose.

Un niveau de vibrations élevé et de longues périodes d'exposition aux vibrations sont des facteurs qui contribuent à la maladie des doigts blancs. Afin de

réduire le risque de la maladie des doigts blancs veuillez tenir compte des indications suivantes :

- Porter des gants.
- Prendre soin d'avoir toujours les mains au chaud.
- Faire des pauses fréquentes
- Toujours saisir fermement par les poignées.

Si l'un des symptômes ci-dessus se manifeste, consulter immédiatement un médecin.

### **2.3. SECURITE DANS L'AIRE DE TRAVAIL**

**N'utilisez pas cette machine dans des atmosphères explosives ainsi qu'en présence de liquides inflammables, du gaz et de la poussière.** Les machines électriques provoquent des étincelles qui peuvent allumer la poussière ou les fumées.

La zone comprise dans un radio de 15 mètres autour de la machina doit être considéré comme la zona à risque dans laquelle personne ne doit entrer. Tant que la machine est en fonctionnement et, , quand cela est possible, il faut utiliser un corde et des signaux d'avertissement autour de la zone de travail.

**Tenez les enfants et curieux éloignées lorsque que vous manipulez la machine.** Les distractions peuvent vous causer la perte de contrôle. Surveillez que des enfants, personnes ou animaux n'entrent pas dans votre aire de travail.

N'utilisez pas la machine pendant la nuit, avec brouillard ou avec une visibilité réduite qui ne vous permet pas de voir avec clarté l'aire de travail.

Quand plusieurs personnes doivent travailler simultanément, vérifiez toujours la présence et la situation des autres personnes afin d'avoir une distance de sécurité nécessaire entre chacune d'entre-elles.

**Tenez l'aire de travail propre et travaillez avec un bon éclairage.** Les aires en désordre et obscures peuvent provoquer des dommages.

Inspectez soigneusement la zone où l'équipement doit être utilisé et enlever toutes les pierres, les bois, les câbles et objets qui peut être projeté par la machine.

### **2.4. SECURITE ELECTRIQUE**

Assurez-vous de connecter la machine dans une prise électrique à courant continue de 230 V et 50 Hz.

**La prise électrique de cette machine, doit correspondre à la base de branchement.** Ne jamais modifier la prise de quelque façon que se soit pour éviter le risque de choc électrique.

Évitez le contact du corps avec d'autres objets mis à terre comme des tuyaux, radiateurs, cuisines électriques et réfrigérateurs. Le risque de choc électrique augmente.

**Ne pas exposer la machine à la pluie ou à des conditions d'humidité.** L'eau qui entre dans la machine augmentera le risque de choc électrique. **Ne touchez pas les prises de courant aux câbles avec les mains mouillés.**

**N'utilisez pas le câble pour transporter, lever ou débrancher cette machine.** Ayez le câble loin de source de chaleur, huile, pièces en mouvement. Les câbles abîmés ou emmêlés augmentent le risque de choc électrique.

**Ne jamais utiliser ce chargeur avec le câble ou la prise abîmée.** Avant de connecter la machine vérifiez la prise et le câble en cherchant des dommages. Si vous découvrez des endommagements, envoyer votre machine à un Service Technique pour la faire réparer. Si le câble

est abîmé ou cassé, débranchez immédiatement. Les câbles abîmés ou emmêlés car ils augmentent le risque de choc électrique.

Le remplacement de la prise ou de câble doit toujours être fait par le fabricant ou le service après vente.

Nous vous recommandons de connecter cette machine à un dispositif différentiel résiduel dont le courant de chute soit inférieur ou égal à 30mA. Il doit se vérifier le fonctionnement correct de ce fusible différentiel avant de chaque utilisation.

N'utilisez jamais une rallonge de câble abîmée qui ne soit pas adaptée, aux normes requises pour cette machine.

Lorsque vous utilisez un prolongateur de câble assurez-vous qu'il ait une section minimale de 1,5 mm<sup>2</sup>, pas plus de 25 m., complètement déroulé et qu'il est conçu pour un usage extérieur. La bonne utilisation d'un prolongateur réduit le risque de choc électrique.

Placez le câble prolongateur de façon à se qu'il ne s'engage pas entre les branches ou obstacles.

Le câble prolongateur doit toujours être derrière l'utilisateur, et non dans l'aire de travail.

Tenez le câble électrique toujours loin de l'outil de coupe.

N'utilisez pas cette machine si l'interrupteur ne change pas entre "ARRET" et "MARCHE". Toute machine électrique ne POUVANT être contrôlée avec l'interrupteur est dangereuse et doit être réparée.

Toujours, déconnectez la machine avant de réaliser n'importe quel travail. Manipulez la machine que si elle est déconnectée.

## 2.5. UTILISATION ET SOINS DE LA MACHINE

 Coupez que de la pelouse. L'utilisation de cette machine pour n'importe quel autre usage pourrait être dangereux et serait à vos risques et périls. Par exemple: Ne pas utiliser la machine pour débroussailler, pour couper l'herbe dense, des arbustes, ou l'utiliser comme un broyeur. L'utilisation de cette machine pour des opérations différentes à celles prévues, peut donner lieu à des situations dangereuses.

Utilisez cette machine, accessoires, outils, etc. en suivant les indications ici fournies et de la façon prévue, en prenant compte des conditions du travail et du travail à faire. L'utilisation de cette machine pour des applications autres que celles prévues peut vous mettre en péril.

Vérifiez que tous les éléments de sécurité sont installés et en bon état.

Rappelez-vous que l'utilisateur est responsable des accidents et dommages provoqués à lui même, à des tiers et aux objets. Le fabricant ne serait pas tenu responsable des blessures et dommages provoqués par une mauvaise ou incorrecte utilisation de cette machine.

Ne forcez pas avec cette machine. Utilisez la machine pour l'application correcte. La correcte application de la machine pour le genre de travail à faire, vous permettra de mieux travailler et plus sécurisé.

N'utilisez pas cette machine si l'interrupteur ne change pas entre "ARRET" et "MARCHE". Toute machine électrique ne POUVANT être contrôlée avec l'interrupteur est dangereuse et doit être réparée.

Faites l'entretien de cette machine. Vérifiez que les parties mobiles ne soient plus en ligne ou

défectueuses, qu'il n'y a pas de pièces cassées ou autres conditions qui puissent affecter le fonctionnement de la machine.

Ayez les outils de coupe affûtés et propres. Les outils de coupes bien entretenues avec les bords de coupe affûtés sont plus simples à contrôler.

Après avoir heurté un objet inspecter la tondeuse pour les dommages qui auraient pu survenir. Si la lame est endommagée, le châssis est cassé ou si vous notez d'autres problèmes qui puissent nuire au fonctionnement de la machine, effectuer les réparations nécessaires ou emmenez-la au service après vente.

Eteignez et déconnectez la machine et assurez-vous que la lame est à l'arrêt avant d'effectuer n'importe quel ajustement, changer les accessoires, barrées des buses, vider le sac, nettoyage, transport ou stockage cette machine. Ces mesures préventives de sécurité réduisent le risque de démarrer la machine accidentellement.

Si la machine vibre bizarrement, arrêtez le moteur et inspectez la machine en cherchant la cause. Si vous ne la trouvez pas, emmenez la machine au SAV. Les vibrations sont toujours une indication d'un problème dans la machine.

Arrêtez le moteur lorsque vous quittez la machine.

En cas d'arrêt prolongée, déconnecter la machine de la prise.

## **2.6. SERVICE**

**Faites réviser périodiquement la machine électrique par un service après vente qualifié en utilisant que de pièces détachées d'origine. Ce fait garantie la sécurité de la machine.**

### 3. ÉTIQUETTES D'AVERTISSEMENT

Les icônes dans les étiquettes d'avertissement qui sont sur la machine et / ou dans le manuel sont là pour indiquer l'information nécessaire pour une utilisation sécurisée de cette machine.



Attention danger!



Lire attentivement ce manuel et de vous assurer que vous avez bien compris les instructions qui y figurent avant de mettre en marche la machine.



Attention!: Danger de projection de matériaux.



Prenez soin de ne pas projeter des matériaux aux personnes proches de vous.



Attention! Risque de blessures des pieds et des mains.



Tenez le câble éloigné de la lame de coupe.

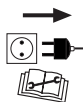

Attention! Débranchez la machine avant de faire n'importe quelle opération sur la machine.



Risque de choc électrique.



Class de protection II.

IPX4 Degré de protection.



Conforme directives CE.



Niveau de puissance sonore garantie Lw, dB (A).



Utilisez des prolongateurs avec une section minimale de 1,5 mm<sup>2</sup>, pas plus de 25 m. et complètement déroulé.



Attention! Ne pas utiliser la tondeuse sans le sac ou déflecteur installé. Tenez vos pieds, mains et vos vêtements loin des lames.



Débarassez-vous de votre appareil de façon écologique. On ne doit pas nous débarrasser des nos machines avec des déchets domestiques.

### 4. SYMBOLES SUR LA MACHINE

Pour garantir une utilisation et entretien sécurisé de cette machine il y a des symboles sur la machine.

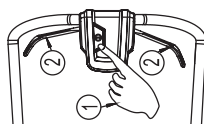

Appuyez sur le bouton de sécurité et, sans le relâcher, tirez sur les interrupteurs.



## 5. CONNAITRE VOTRE MACHINE

### 5.1. CONDITIONS D'UTILISATION

⚠ Coupez que de la pelouse. L'utilisation de cette machine pour n'importe quel autre usage pourrait être dangereux et serait à vos risques et périls. Par exemple: Ne pas utiliser la machine pour débroussailler, pour couper l'herbe dense, des arbustes, ou l'utiliser comme un broyeur. L'utilisation de cette machine pour des opérations différentes à celles prévues, peut donner lieu à des situations dangereuses.

Cette machine est pour un usage extérieur, dans ambiances sèches et à des températures entre 5°C et 45°C. Rappelez-vous que l'utilisateur est responsable des accidents et dommages provoqués à lui même, à des tiers et aux objets. Le fabricant ne serait pas tenu responsable des blessures et dommages provoqués par une mauvaise ou incorrecte utilisation de cette machine.

### 5.2. DESCRIPTION DETAILLEE DU PRODUIT

1. Guidon
2. Barra Interrupteur
3. Interrupteur ON/OFF
4. Prise
5. Sac
6. Poignée
7. Indicateur de sac plein
8. Clip de fixation du câble
9. Levier de réglage de la hauteur
10. Écrou papillon

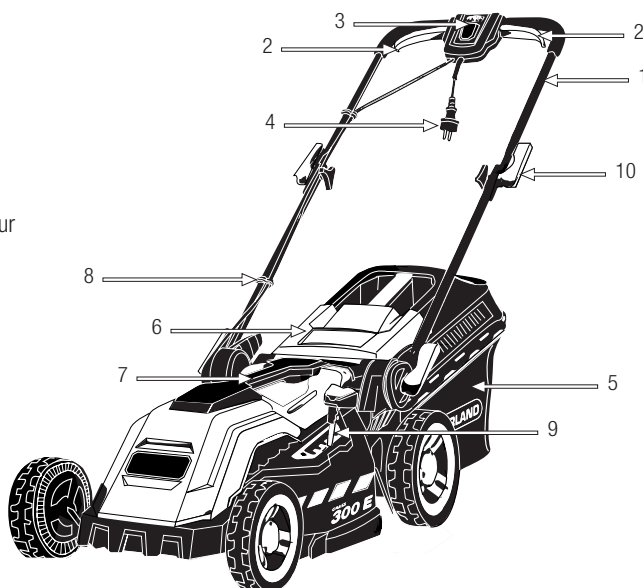

Les images et les dessins figurant dans ce manuel sont purement représentatifs et peuvent ne pas répondre avec le produit réel.

**5.3. SPECIFICITES**

Description	Tondeuse électrique
Marque	Garland
Modèle	GRASS 300 E-V20
Moteur	électrique
Tension (V)	220-240
Fréquence (Hz)	50
Puissance (W)	1.600
Protection IP	IPX4
Class de protection <input type="checkbox"/>	II
Diámetro de corte (mm)	380
Hauteur de coupe (mm)	20-70; 5 postes
Dimensions du sac à ramassage (l)	40
Niveau de vibration ( $m/s^2$ ) ( $k=1,5$ )	2,9
Niveau de pression sonore $L_pA$ (dB(A)) ( $k=3$ )	81,3
Niveau de puissance acoustique mesuré $L_w$ (dB (A))	93,7
Niveau de puissance acoustique garanti $L_w$ (dB(A))	96
Poids à sec (kg)	14,5

Les spécificités peuvent être modifiées sans préavis.

## 6. INDICATIONS POUR LA MISE EN SERVICE

### 6.1. DESASSEMBLAGE ET LISTE DE MATERIELS

Cette machine inclue les éléments suivants que vous trouverez dans la boîte:

- Machine.
- Guidon supérieur.
- Guidon inférieur.
- Sac.
- Crochet de câble.
- Vis, écrou et rondelle du guidon supérieur (2).
- Vis et rondelle inférieures du guidon (2).
- Clip de fixation du câble.
- Manual de instrucciones.

Sortir délicatement les éléments de la boîte et assurez-vous que tous les éléments de la liste sont dans le carton. Dû aux contrôles de qualité faits dans l'usine, il est peu probable que votre outil ait des parties défectueuses ou il manque un élément. Si des pièces sont abîmées ou manque, n'utilisez pas la machine jusqu'à que le défaut soit réparé ou ait toutes les pièces. Une utilisation de cette machine en mauvais état, peut provoquer des chocs électriques, feu ou des dommages personnels.

### 6.2. MONTAGE

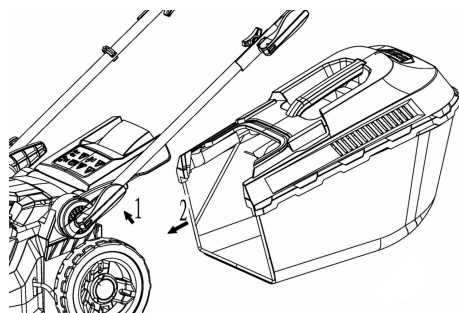
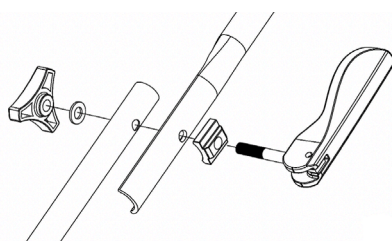
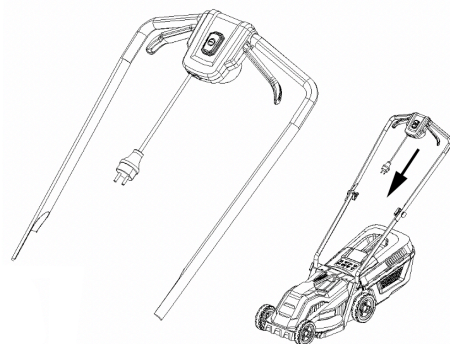
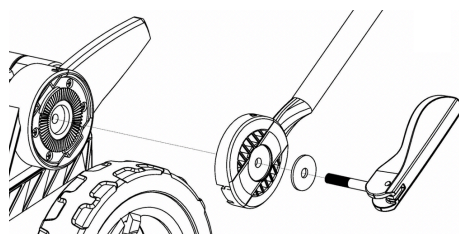
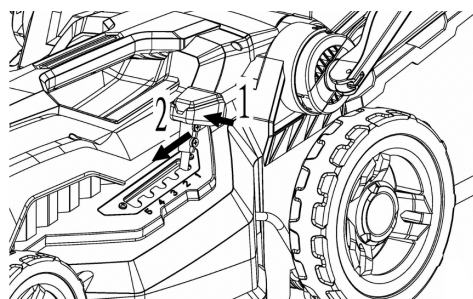

### 6.3. MISE EN MARCHÉ

#### 6.3.1. POINTS A VERIFIER AVANT LA MISE EN MARCHÉ

N'utilisez pas cette machine s'elle est abîmée ou pas bien réglée.

Utilisez cette machine que pour les utilisations pour lesquels elle a été conçue. Tout autre usage pourrait être dangereux, provoquant des dommages sur la machine, l'utilisateur, tiers, animaux ou choses qui sont aux alentours.

Vérifiez que la base de connexion et le câble de prolongation sont en parfait état et que accomplissent la normative et exigences nécessaires pour cette machine.

Vérifiez la machine, recherche des pièces desserrées (câble, écrous, etc.) et endommagées.

Serrez, réparez ou remplacez tout ce qui est nécessaire avant d'utiliser la machine.

#### 6.3.2. VÉRIFICATION DE LA CONNEXION ÉLECTRIQUE

Vérifiez que la base de connexion et le câble de prolongation sont en parfait état et que accomplissent la normative et exigences nécessaires pour cette machine.

Placez le câble prolongateur de façon à se qu'il ne s'engage pas entre les branches ou obstacles. Le câble prolongateur doit toujours être derrière l'utilisateur, et non dans l'aire de travail.

#### 6.3.3. MISE EN MARCHÉ

Avant de démarrer le moteur, évitez le contact des parties mobiles de la machine avec d'autres objets. Démarrez le moteur soigneusement conformément aux instructions et avec les pieds éloignés de la lame.

N'inclinez pas la machine avec le moteur en marche sauf si la machine doit être inclinée pour le démarrage dans de l'herbe fournie. Dans ce cas, ne l'inclinez pas plus de ce qu'il soit absolument nécessaire et levez que la partie la plus éloignée de l'utilisateur.

Ne démarrer pas le moteur le déflecteur arrière relevé sans bac.

#### 6.3.4. MISE EN MARCHÉ ET STOP

Allumer la machine:  
Appuyez sur le bouton de sécurité (1) et, sans le relâcher, tirez

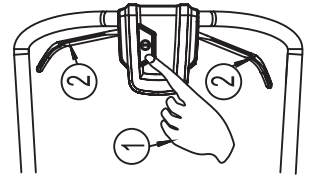

les interrupteurs (2) vers le guidon. Arrêtez ensuite d'appuyer sur le bouton de sécurité (1).

Déconnexion de la machine:

Relâchez les leviers de commutation (2).

Après la déconnexion de la machine la lame ne s'arrête pas tout de suite. Attendez que la lame s'arrête avant de réaliser une opération d'entretien o de transporter la machine

#### 6.3.5. POINTS DE VERIFICATION APRES LA MISE EN MARCHÉ

Il est important de faire attention aux possibles pièces lâches ou la température de la machine. Si vous détectez quelque chose de bizarre dans la machine, arrêtez la immédiatement et vérifiez-la. Dans le cas d'un problème ou chose bizarre, emmenez la machine au Service Technique pour l'entretien.

N'utilisez pas cette machine s'elle est abîmée ou pas bien réglée.

## 7. UTILISATION DE LA MACHINE

Utilisez cette machine que pour les utilisations pour lesquels elle a été conçue. L'utilisation de ce souffleur pour d'autre fin est dangereuse et peut provoquer de dommages à l'utilisateur et/ou à la machine.

Tondez uniquement à la lumière du jour ou dans une lumière artificielle de bonne qualité. N'utilisez pas la machine pendant la nuit, avec brouillard ou avec une visibilité réduite qui ne vous permet pas de voir avec clarté l'aire de travail.

N'utilisez pas la machine lorsque le sol est humide. Soyez vigilant et prêter une attention particulière si vous utilisez la machine après qu'il a plu car le sol est glissant et vous pouvez glisser.

Ne pas utiliser la machine sur des pentes abruptes de plus de 30°. Couper sur des pentes peut être dangereuse. Faites attention lorsque vous marchez sur des pentes ou de l'herbe mouillée. Soyez vigilant lors de changement de direction sur une pente.

Ne coupez pas en marche arrière ou, en tirant la machine vers vous. Soyez très attentif lorsque vous faites marche arrière avec la machine et/ou tirez de la machine vers vous.

N'inclinez pas la machine avec le moteur en marche sauf dans le cas de l'herbe haute, c'est le seule et unique cas ou vous pouvez lever les roues avant légèrement pour simplifier l'entrée de la tondeuse dans l'aire de travail. Arrêtez la tondeuse si vous êtes dans le besoin de l'incliner, lorsque vous croisez des surfaces que ne sont pas en herbes ou lors de son transport vers et/ou l'aire de travail à couper.

Ne vous approchez pas des outils de coupe lorsque le moteur est en marche.

Ne pas compter uniquement sur les dispositifs de sécurité de cette machine.

Prêtez attention à l'éventuel relâchement ou à une surchauffe des pièces de la machine. Si vous détectez des anomalies arrêtez immédiatement la machine et vérifiez-la soigneusement. En cas d'échec emmenez la machine au service technique pour réparation. En tout cas, vous ne devez pas continuer à travailler si vous remarquez que l'opération n'est pas correcte.

Nettoyez l'aire de travail et enlevez tous les obstacles qui peuvent provoquer des accidents.

Ne permettez à personne d'entrer dans le périmètre de travail. Ce périmètre de travail doit être de 15 mètres et est une zone dangereuse.

Il est nécessaire d'arrêter le moteur lorsque la machine est déplacée sur différentes zones de travail.

Ne laissez jamais cette machine sans surveillance.

N'utilisez que des accessoires recommandés par notre marque, vu que son utilisation peut provoquer de sérieux endommagements à l'utilisateur, aux personnes à proximité de la machine et à la machine. Suivez toujours les règles de sécurité indiquées sur ce manuel.

### 7.1. FIXATION DE LA MACHINE ET GUIDAGE

Lorsque vous travaillez, tenez la machine fermement avec les deux mains.

Placez-vous derrière la tondeuse et poussez-la.

Ne pas courir avec la tondeuse, marchez à une vitesse constante qui permet à la tondeuse de couper l'herbe sans trop d'effort.

## **7.2. REGLAGE DE LA HAUTEUR DE LA COUPE**

⚠ Attention! Arrêtez la machine et attendez que la lame soit arrêtée avant de faire le réglage de la hauteur. La lame a besoin de quelques secondes pour s'arrêter après l'arrêt du moteur.

Pour régler la hauteur de coupe pressez le levier de réglage vers l'avant de la tondeuse et bougez-la vers l'avant ou l'arrière jusqu'à la hauteur désirée.

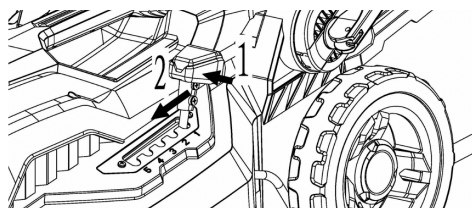

## **7.3. COUPEZ AVEC LA TONDEUSE**

Placer la tondeuse dans un coin de l'aire de pelouse à couper et régler la hauteur de coupe désirée.

Vérifier que le bac est bien placé, insérez la batterie et connecter la clé de sécurité, assurez-vous de que la lame n'est pas en contact avec aucun objet et démarrer la tondeuse.

Marchez et tondez au rythme que la tondeuse vous permet de couper.

N'inclinez pas la machine avec le moteur en marche sauf dans le cas de l'herbe haute, c'est le seule et unique cas ou vous pouvez lever les roues avant légèrement pour simplifier l'entrée de la tondeuse dans l'aire de travail.

Note: Si la pelouse est trop haute, le moteur trouvera des difficultés pour démarrer. Pour ces cas, il est recommandé de lever, légèrement, les roues avant en appuyant vers le bas avec le guidon et démarrer la tondeuse dans cette position. Une fois que le moteur a le régime normal de rotation baissez lentement les roues lorsque la machine commence à couper. Autre option est, si à coté de l'aire de pelouse à couper, il y a une aire plane, sans objets et sans pelouse (terre, pavement, béton armée), démarrer la tondeuse dans l'aire dégagé et entrer dans l'aire de pelouse en levant légèrement les roues avant de la tondeuse.

Si vous coupez de la pelouse un peu haute, il se peut que la vitesse du moteur diminue. Vous entendrez un changement dans le bruit du moteur. Ce dernier peut-être dangereux pour le moteur. Vous devez alors faire une première coupe avec les roues dans la position haute maximum et une deuxième coupe dans la position désirée.

Nous vous recommandons d'utiliser la tondeuse de la façon suivant pour avoir les meilleurs résultats et réduire le risque de couper le câble:

- Commencez la coupe dès le point plus proche à la prise.
- Connectez le câble à la prise.

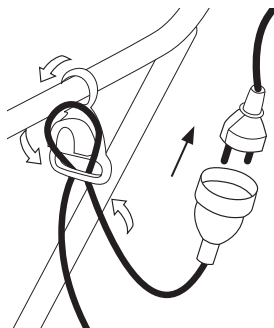

- Allumez la tondeuse.
- Coupez de la façon montré dans le dessin:
  - Coupez du point 1 au 2.
  - Virez à droite et coupez jusqu'au point 3.
  - Virez à gauche et coupez jusqu'au point 4.
  - Répétez autant des fois comme besoin.

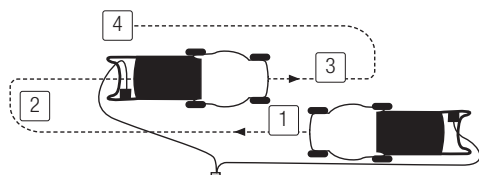

ATTENTION! Ne travaillez pas vers la câble.

Videz le bac de la tondeuse aussi tôt que vous notez qu'il est plein. Vous vous rendrez compte que le bac est plein car la tondeuse ne prendra pas bien la pelouse coupée en laissant beaucoup de déchets sur le sol.

Si le couvercle est fermé, le bac est plein et il faut le vider.

Quand vous allez vider le bac, Toujours éteindre le moteur, déconnectez la batterie et vérifiez que la lame est arrêtée avant d'enlever le bac.

Recommandations:

- Couper la pelouse toujours quand elle est sèche. Évitez de couper la pelouse quand elle est humide, après de l'avoir arrosé ou après avoir plu.
- Coupez moins de 2cm de pelouse en une seule fois. Si votre pelouse est très haute, il est recommandé de faire de faire plusieurs passages en baissant la hauteur de la coupe de 2 cm à chaque fois. De cette façon vous ne forcez pas la machine et la batterie aura une durée supérieure.
- Coupez fréquemment votre pelouse, au moins une fois par semaine dans le printemps et l'été.

- Ne pas toujours faire le même parcours quand vous coupez la pelouse. Il est mieux de changer le parcours pour que la pelouse ne soit pas coupée toujours dans le même sens.

## 8. ENTRETIEN ET SOIN

Effectuez des inspections périodiques à la machine, à fin d'assurer un bon fonctionnement de la machine. Pour un fonctionnement complet on vous recommande d'amener la machine au SAV.

 Assurez-vous toujours d'éteindre le moteur et vérifiez que les outils de coupe soient arrêtés avant de réaliser une opération d'entretien ou de vérification.

 Ne jamais faire des ajustements dans la machine si elle est en marche. Effectuer tout l'entretien de la machine lorsque est fixé sur une surface plate et claire.

 Ayez toujours la machine débranché lors des tâches d'entretien.

ATTENTION! Ne pas modifier la machine ou les éléments de coupe. Une mauvaise utilisation de ces éléments peut provoquer des BLESSURES GRAVES OU LA MORT.

### 8.1. ENTRETIEN APRÈS UTILISATION

#### 8.1.1. NETTOYAGE

Ayez toujours la machine déconnectée lors des tâches d'entretien.

Garder la machine nettoyée et dans de bonnes conditions.

N'utilisez pas d'eau pour nettoyer le moteur. Le moteur électrique pourrait s'abîmer.

Nettoyez le châssis de votre machine avec un chiffon humidifié avec de l'eau. Ne jamais utiliser de gazoline, dissolvants, détergents, eau ou n'importe quel liquide pour le nettoyage de la machine.

Vous pouvez utiliser de l'eau pour nettoyer le bac du ramassage si vous le nettoyez séparé de la tondeuse et à une distance prudente de la tondeuse. Séchez le bac parfaitement avant de l'installer à nouveau dans la machine.

#### 8.1.2. CONTRÔLE DU CÂBLE ÉLECTRIQUE

Vérifiez la prise et le câble en cherchant des dommages et symptômes de vieillissement. Si vous découvrez des endommagements, envoyer votre machine à un Service Technique.

Ne jamais utiliser cette machine avec le câble abîmé.

#### 8.1.3. BAC DE RAMASSAGE

Vérifiez l'état du bac, si le bac est usé ou abîmé, changez-le.

### **8.2. ENTRETIEN PERIODIQUE**

Toujours utilisez des pièces détachées adéquates, afin d'obtenir un rendement approprié du produit et éviter des dommages et risques à la machine et à l'utilisateur. L'utilisation des pièces détachées, non originales, peuvent provoquer risque d'accident, dommages personnels et rupture de la machine.

#### 8.2.1. AFFUTAGE DE LA LAME

L'affutage de la lame doit être fait par le Service Technique. N'affutez pas la lame. Elle doit être affûtée en garantissant que le bon angle de coupe est maintenu aussi que l'équilibre de la lame. Affuter la lame sans être un expert peut provoquer des vibrations qui peuvent abîmer votre machine et vous déranger.

Emmenez votre lame à affuter si lorsque vous coupez la pelouse il reste de petites herbes dont les pointes des tiges de la pelouse deviennent jaunes très rapidement.

Lorsque vous vérifiez l'état de la lame, rappelez-vous que, même avec le moteur éteint, la lame peut bouger manuellement. Prenez soin.

#### 8.2.2. CONDUITS D'AÉRATION DU MOTEUR

Éliminer la saleté des conduits d'aération, pour ne pas abîmer le moteur et pour éviter un possible incendie.



## 9. RESOLUTION DES PANNES

Selon les symptômes que vous observez il est possible de détecter la cause probable et résoudre le problème.

ERREUR	CAUSE	ACTION
Le moteur ne démarre pas	La machine n'est pas branchée	Branchez la machine à la prise
	Prise en mauvaise état	Essayez dans une autre prise. Si la machine ne démarre pas, porter la machine au service technique.
	Câble abîmé	Allez au SAV
	Interrupteur abîmé	Allez au SAV
La machine fonctionne par intermittence	Câble abîmé	Vérifiez la rallonge et remplacez la si nécessaire.
	Câble interne abîmé	Allez au SAV
	Prise en mauvaise état	
La lame ne tourne pas	Lame bloquée par un élément étranger	Arrêtez la machine, enlever la prise et débloquer la lame.
Trop des bruits et vibrations	Lame cassée ou vrillée	Allez au SAV
	Problème moteur	Allez au SAV

Dans n'importe quel autre cas, emmenez votre machine au SAV.

## 10. TRANSPORT

Avant de transporter la machine, débranchez-la.  
Toujours transportez la machine avec le moteur arrêté.

Regardez les spécificités de la machine et le poids avant de lever la machine. Si vous devez lever la machine utilisez les poignées de la tondeuse.

Si vous allez transporter la tronçonneuse par véhicule, fixez-la fermement pour quelle ne glisse ou bascule pas.

## 11. STOCKAGE

Assurez-vous que la machine reste hors de portée des enfants. Stockez les outils électriques inactifs dans un lieu non accessible aux enfants et sûre de façon à ne mette pas en péril des personnes. Le taille-haie hors utilisation doit être stocké nettoyé, sur une surface plate. Stockez la machine dans un lieu où les températures ne soit pas inférieure à 0°C et pas supérieure à 45°C.

Avant de stocker la machine suivez les points du chapitre d'entretien.

Débranchez la prise de courant avant de stocker la machine.

## 12. RECYCLAGE

Débarrassez-vous de votre appareil de façon écologique. On ne doit pas se débarrasser de nos machines avec des déchets domestiques. Les composants en plastique et métal peuvent être reclassés selon leur nature et recyclés.



Les matériels utilisés pour l'emballage de cette machine sont recyclables. S'il vous plaît, ne jetez pas les emballages avec les déchets domestiques. Jetez ces emballages dans un lieu officiel de recyclage.



## 13. GARANTIE

### 13.1. PÉRIODE DE GARANTIE

- La période de garantie (Loi 1999/44 CE) conformément aux termes décrits ci-dessous est de 2 ans à compter de la date d'achat, en ce qui concerne les pièces et la main d'œuvre, contre les défauts de fabrication et de matériel.

### 13.2. EXCLUSIONS

La garantie Garland ne couvre pas :

- L'usure naturelle due à l'utilisation.
- Mauvais usage, utilisation inappropriée de la machine. Dommages provoqués par une intervention réalisée par du personnel non autorisé par Garland ou utilisation de pièces de rechanges pas d'origines.

### 13.3. TERRITOIRE

- La garantie Garland assure une couverture de service sur tout le territoire national.

### 13.4. EN CAS D'INCIDENT

- La garantie doit être correctement remplie contenant toutes les données requises et accompagnée d'une facture ou ticket d'achat de l'établissement du vendeur.

#### **ATTENTION!**

AFIN DE GARANTIR UN FONCTIONNEMENT ET UNE SÉCURITÉ MAXIMALE, NOUS VOUS PRIONS DE LIRE ATTENTIVEMENT LE MANUEL D'INSTRUCTIONS AVANT L'UTILISATION DE CETTE MACHINE.

## DÉCLARATION DE CONFORMITÉ (CE)

Le signataire ci-dessous, Juan Palacios, autorisé par Productos Mcland S.L., dont l'adresse est C/ La Fragua 22, 28933, Móstoles, España, déclare que les machines Garland modèles Grass 300E-V20 avec numéro de série de l'année 2020 en avant (l'année de fabrication est clairement indiqué sur la plaque d'identification de la machine suivi du numéro de série) et dont la fonction est "Machine à siège destinée à couper du gazon ou équipée d'accessoires de coupe qui fonctionnent dans un plan approximativement parallèle au sol, et qui utilise le sol pour déterminer la hauteur de coupe; la source d'énergie est un moteur électrique ou à combustion interne. Les organes de coupe sont des éléments rigides," respectent toutes les conditions de la Directive 2006/42/CE du Parlement européen et du Conseil du 17 mai 2006 relative aux machines et modifiant la directive 95/16/CE

Ces machines respectent aussi les conditions des directives communautaires suivantes:

- DIRECTIVE 2014/30/UE DU PARLEMENT EUROPÉEN ET DU CONSEIL du 26 février 2014 relative à l'harmonisation des législations des États membres concernant la compatibilité électromagnétique (refonte)
- Directive 2000/14/CE du Parlement européen et du Conseil du 8 mai 2000 concernant le rapprochement des législations des États membres relatives aux émissions sonores dans l'environnement des matériels destinés à être utilisés à l'extérieur des bâtiments
- DIRECTIVE 2014/35/UE DU PARLEMENT EUROPÉEN ET DU CONSEIL du 26 février 2014 relative à l'harmonisation des législations des États membres concernant la mise à disposition sur le marché du matériel électrique destiné à être employé dans certaines limites de tension
- Norme harmonisée: EN 60335-1:2012+A11:2014+A13:2017+A1:2019+A2:2019+A14:2019; EN 60335-2-77:2010; EN 62233:2008; EN 55014-1:2017; EN 55014-2:2015; EN 61000-32:2014; EN 61000-3-3:2013

Puissance maximale (kW) = 1,6

Niveau de puissance acoustique A-pondéré L<sub>WA</sub> dB(A) 0 = 93,7

Niveau de puissance acoustique garanti dB(A) (k=3) = 96



Juan Palacios  
Chef Produits  
Móstoles 4/8/2020



## ÍNDICE

1.	Introduzione	62
2.	Norme e misure di sicurezza	63
3.	Segnali di avvertenza	68
4.	Simboli posti sulla macchina	69
5.	Descrizione della macchina	70
6.	Istruzioni per la messa in moto	72
7.	Utilizzo della macchina	74
8.	Manutenzione e assistenza	76
9.	Localizzazione e identificazione dei guasti	78
10.	Trasporto	79
11.	Magazzinaggio	79
12.	Informazioni sullo smaltimento e il riciclaggio dell'attrezzatura	79
13.	Condizioni di garanzia	80
	Dichiarazione di conformità	81

### TRADUZIONE DELLE ISTRUZIONI ORIGINALI

Ref.:GCCGRASS300EV20M0820V1

DATA DI PUBBLICAZIONE: 26/08/2020  
DATA DI REVISIONE: 28/08/2020

## 1. INTRODUZIONE

Vi ringraziamo per l'acquisto di questa macchina Garland. Siamo sicuri che apprezzerete la qualità e le prestazioni della macchina, che vi renderà agevole il lavoro per un lungo periodo di tempo. La presente macchina dispone della più completa e professionale rete di assistenza tecnica a cui rivolgersi per la manutenzione, la risoluzione dei problemi, e per l'acquisto dei pezzi di ricambio e / o degli accessori.



**ATTENZIONE! Prestate molta attenzione a tutte le istruzioni e avvertenze di sicurezza.** La mancata osservazione delle norme qui di seguito elencate può provocare - come conseguenza - scossa elettrica, incendio e/o serio infortunio.

**⚠️ Tagliare solo erba. Non utilizzare la macchina per altri lavori non previsti.** Per esempio: non usare il rasaerba per il taglio di pascoli o arbusti, e non usarlo come un tritatore. L'uso del rasaerba in attività diverse da quelle previste può causare situazioni di pericolo.

**⚠️ Conservate tutte le avvertenze e le istruzioni per vostra referenza futura.** Se in futuro pensate di vendere la macchina, al nuovo proprietario non dimenticate di consegnare anche il manuale.

Il termine "macchina" che compare nelle avvertenze si riferisce al presente macchina collegata alla rete. L'espressione "Interruttore in posizione Aperto" che compare nelle istruzioni significa che la macchina spenta, mentre l'espressione "Interruttore in posizione Chiuso" significa che la macchina è collegata/accesa.

**Ricordate che l'utente è responsabile per incidenti e danni a se stesso, a terzi e cose. In caso di incidenti e danni personali, a terzi o cose le responsabilità ricadono sull'utilizzatore.**

## 2. NORME E MISURE DI SICUREZZA

**⚠** Per evitare un uso improprio della macchina, prima del primo utilizzo leggete attentamente le istruzioni del manuale. Tutte le informazioni contenute in esso sono rilevanti per la vostra sicurezza personale e di quella delle persone, animali o cose presenti nelle vicinanze. Per qualsiasi chiarimento riguardante le informazioni contenute in questo manuale vi preghiamo di rivolgervi ad un professionista o di andare dal punto vendita presso il quale avete acquistato la macchina.

Il seguente elenco di pericoli e precauzioni include le situazioni più probabili che si possono verificare nell'uso di questa macchina. Se siete in una situazione non descritta in questo manuale è necessario il buon senso, cercando di far funzionare la macchina nella maniera più sicura possibile o, se vedete pericolo, non utilizzare la macchina.

### 2.1. UTILIZZATORI

La presente macchina è stata progettata per essere utilizzata da persone adulte, le quali hanno letto e ben compreso ogni istruzione.

**⚠** **Attenzione!** Non permettere mai che persone minori di età utilizzino questa macchina.

**⚠** **Attenzione!** Non permettere mai a persone che non hanno ben compreso le istruzioni l'utilizzo di questa macchina.

Prima dell'utilizzo cercate di familiarizzare con la macchina, assicurandovi di conoscere esattamente dove si trovano i comandi, i dispositivi di sicurezza e il modo in cui vanno utilizzati. Se siete un utente inesperto, vi raccomandiamo di eseguire compiti semplici e, se possibile, sotto la supervisione da una persona esperta.

Gli utensili da taglio della macchina sono affilati. L'utilizzo improprio della macchina è pericoloso.

**⚠** **Attenzione!** Prestate la macchina solamente a persone che hanno familiarità con questo tipo di macchina e che sanno come utilizzarlo. All'utilizzatore prestate sempre, assieme alla macchina, il manuale d'istruzioni in modo che lo possa leggere attentamente e ben comprendere.

La macchina risulta pericolosa nelle mani di utenti inesperti. Questa macchina risulta pericolosa nelle mani di utenti inesperti.

### 2.2. SICUREZZA PERSONALE

Siate vigili, fate attenzione a ciò che state facendo e usate sempre il buon senso durante l'utilizzo.

**Evitate un avvio accidentale della macchina.** Assicuratevi che l'interruttore sia in posizione "aperto" prima di collegare alla rete. Evitate trasportare elettro-utensili con il dito posto sull'interruttore o con l'interruttore in posizione "chiuso" può compromettere la vostra sicurezza e causare incidenti.

**Non utilizzare questa macchina mentre stanco o sotto l'effetto di droghe, alcol o farmaci.** Un attimo di distrazione durante la guida di questa macchina può causare gravi lesioni personali.

**Non utilizzare mai la macchina in assenza di dispositivi di sicurezza.**

**Non utilizzare mai la macchina con protezioni difettose, o senza dispositivi di sicurezza, ad esempio, deflettori e / o raccoglierba, in luogo.**

**Vietato modificare i comandi della macchina o i regolatori di velocità del motore.**

**Prima di avviare l'unità rimuovete tutte le chiavi o gli utensili manuali sia dalla macchina che dall'area di lavoro.** Una chiave o un attrezzo lasciato vicino alla macchina rischia di venire a contatto e scagliato da una delle parti mobili della macchina verso cose o persone causando infortunio.

**Non eccedere. Tenete sempre i piedi ben saldi al terreno mantenendo un equilibrio stabile in ogni momento. Non utilizzare la macchina su pendii con pendenze maggiori del 30%. Tagliare sopra a cumuli di terra può essere pericoloso. Siate sempre molta vigili quando operate su pendii o sull'erba bagnata.** Prestate particolare attenzione quando cambiate direzione nei pendii.

**Non tagliare mai con il tosaerba in senso inverso o tirando indietro.** Essere attenti quando si funziona in senso inverso o quando si tira dal rasaerba verso di sé.

**Vestite correttamente. Non utilizzare la macchina a piedi nudi o con sandali.** Indossare sempre scarpe robuste e pantaloni lunghi.

**Non mettere mai le mani o i piedi sotto il rasaerba. Tenete tutte le parti del corpo lontane dalla lama quando la macchina è in funzione.** Prima di avviare il rasaerba, assicuratevi che la lama non sia a contatto con alcun oggetto.

Tenere il tosaerba con entrambe le mani sul manubrio e sempre messo il suo corpo dietro il rasaerba. Se la macchina vibra in modo anomalo: spegnere il motore e controllare la macchina alla ricerca delle cause possibili, quindi riparatela. Se non individuate la causa di malfunzionamento, portare la macchina dal servizio assistenza.

Non tentate di rimuovere il materiale tagliato dell'area di lavoro o degli utensili quando le parti da taglio sono

ancora in movimento. Accertatevi che la macchina risulti spenta quando effettuate lavori di pulizia dei detriti.

Conservate gli utensili fuori dalla portata dei bambini.

### 2.2.1. VESTITI DE LAVORO E ATTREZZATURA DI SICUREZZA

Vestite correttamente. Non indossate abiti sciolti o gioielli. Mantenete i vostri capelli, i vostri abiti e i guanti lontano dalle parti mobili della macchina. Vestiti sciolti, gioielli o capelli lunghi rischiano di impigliarsi all'interno delle parti in movimento della macchina.

Utilizzare questa macchina con calzature adeguate. Vietato utilizzare la macchina a piedi nudi o con sandali. Ao cortar a relva, sempre usar calças compridas.

Per prevenire lesioni sono raccomandate in aggiunta di indossare: Stivali antiscivolo. Vi raccomandiamo di indossare pantaloni lunghi in modo da ridurre il rischio di infortunio fisico dovuto al lancio di oggetti provenienti dalle parti di taglio.

L'uso di vestiti e dispositivi di sicurezza idonei ridurrà il rischio di infortuni alla vostra persona. Si consiglia di portare:

- Strumenti
- Cellulare (Per l'uso in caso di emergenza).

### 2.2.2. VIBRAZIONI

 **Il prolungato utilizzo della macchina espone l'utente alle vibrazioni che possono produrre la "sindrome delle dita bianche" (fenómeno di Ryanaud).** Questa malattia riduce la sensibilità tattile di mani e la capacità di regolare la temperatura, generando un intorpidimento delle dite e una



sensazione di bruciore. Questa malattia può causare problemi nervi e alla circolazione sanguigna, nonché necrosi alle mani.

Un livello di vibrazione elevato e prolungati periodi di esposizione sono i fattori che contribuiscono alla malattia “delle dita bianche”. Per ridurre il rischio di malattia delle dite bianche si raccomanda di seguire le istruzioni seguenti:

- Indossare sempre guanti di lavoro.
- Assicurarsi di mantenere sempre le mani calde.
- Fare pause frequenti.
- Afferrare sempre saldamente le maniglie/ impugnature della macchina.

Se avvisate alcuni dei sintomi della sindrome delle dita bianche, consultate immediatamente il vostro medico.

### **2.3. SICUREZZA NELL'AREA LAVORO**

**Vietato utilizzare la macchina in atmosfere esplosive e in presenza di liquidi infiammabili, gas e polveri.** Le macchine elettriche producono scintille che rischiano di infiammare la polvere o i gas.

L'area attorno alla macchina - in un raggio di 15 metri dal punto in cui si sta lavorando – va considerata zona di rischio, nella quale pertanto non dovrà esser consentito l'accesso a nessuno mentre la macchina è in funzione (Zona di sicurezza). Laddove necessario, utilizzate corde e segnali di avvertimento in modo da segnalare la zona di sicurezza.

**Tenersi lontano dalla portata di bambini e di persone estranee durante l'utilizzo.** Eventuali distrazioni estranei possono comportare la perdita di controllo. Controllate che nell'area di lavoro non entrino bambini, o animali.

Vietato utilizzare la macchina di notte, in caso di nebbia o in condizioni di visibilità ridotta tali per cui non si può vedere chiaramente l'area di lavoro.

Nel caso in cui il lavoro debba essere eseguito contemporaneamente da due o più persone, prima verificate sempre la presenza e la posizione degli altri operatori in modo da mantenere una distanza sufficiente tra ogni persona e tale da garantire la sicurezza.

**Mantenete l'area di lavoro pulita e lavorate con una buona illuminazione.** Le aree in disordine e scarsamente illuminate possono provocare incidenti.

Ispezionare con cura l'area in cui l'apparecchio deve essere utilizzato e rimuovere tutte le pietre, boschi, cavi e oggetti che possono essere lanciati dalla macchina.

### **2.4. SICUREZZA ELETTRICA**

Questa macchina può essere collegata solo ad una corrente alternata di 230V/50Hz.

**La spina elettrica della macchina deve potersi collegare alla presa di corrente.** Non cambiate la spina per nessun motivo. Spine e prese conformi ridurranno il rischio di scossa elettrica. Evitate il contatto del corpo con superfici messe a terra come tubi, radiatori, fornelli elettrici e frigoriferi. Vi è un aumento del rischio di scosse elettriche se il vostro corpo è posto a terra.

**Non esporre questa unità alla pioggia o all'umidità.** L'acqua entrante nella macchina aumenta il rischio di scossa elettrica.

**E' severamente vietato toccare le prese o i cavi elettrici con le mani bagnate.**

**Non abusate del cavo. Non utilizzare il cavo per il trasporto, il sollevamento o lo scollegamento**

dell'unità. Tenete il cavo lontano dal calore, dall'olio, da bordi taglienti o parti mobili. I cavi danneggiati o aggrovigliati aumentano il rischio di scossa elettrica.

**Non utilizzare l'elettrotensile con il cavo o la spina danneggiati. Prima del collegamento, verificate che la spina e il cavo non presentino danni. Se ravvisate qualche danno, portate la macchina a riparazione presso un servizio tecnico autorizzato. Se il cavo risulta danneggiato o rotto, scollegatelo immediatamente. I cavi danneggiati o aggrovigliati aumentano il rischio di scossa elettrica.**

La sostituzione della spina o del cavo di alimentazione deve sempre essere effettuata dal fabbricante o dal suo personale di servizio tecnico.

Si raccomanda di collegare la macchina ad un dispositivo di corrente residua la cui corrente di scarico non sia superiore ai 30mA. Per un corretto funzionamento del dispositivo, tale verifica va sempre effettuata prima di ogni utilizzo.

Non usate mai una presa o un cavo di prolunga danneggiato che non soddisfano le normative o i requisiti di questa unità.

Quando si utilizza un cavo di prolunga, assicuratevi di avere una sezione minima di 1,5 mm<sup>2</sup>, di lunghezza inferiore ai 25 m, sempre completamente dipanato e che il cavo sia idoneo all'uso esterno. Utilizzando una prolunga adatta per l'impiego all'esterno si riduce il rischio di scossa elettrica.

Disponete la prolunga in maniera tale da non farlo impigliare sui rami o altri ostacoli e in un modo che non attraversi la zona di lavoro. Il cavo di prolunga deve trovarsi sempre alle spalle dell'operatore.

Il cavo elettrico va sempre tenuto lontano dagli utensili da taglio.

Non utilizzare la macchina se l'interruttore di accensione non funziona correttamente. Qualsiasi macchina elettrica non più controllabile con l'interruttore risulta pericolosa e va assolutamente riparata.

Scollegate sempre la spina dalla presa prima di intervenire sulla macchina, e maneggiatela solo quando è scollegata.

## **2.5. USO E MANUTENZIONE DELLA MACCHINA**

 Tagliate esclusivamente erba. Non utilizzare la macchina per scopi diversi da quanto previsto. Per esempio: è vietato utilizzare il rasaerba come decespugliatore, per tagliare campi da alpeggio o arbusti, e non utilizzate mai la macchina come trituratore. Un utilizzo del rasaerba per operazioni diverse da quelle previste può provocare situazioni di pericolo.

Verificate che tutti i componenti di sicurezza siano installati e risultino in buone condizioni.

Ricordate che l'utente è responsabile per incidenti e danni a se stesso, a terzi e cose. In caso di incidenti e danni personali, a terzi o cose le responsabilità ricadono sull'utilizzatore. Il fabbricante non sarà ritenuto in alcun modo responsabile di eventuali danni causati da abuso o uso improprio della macchina.

Non forzare la macchina. Utilizzatela bensì per l'applicazione più appropriata. L'utilizzo corretto della macchina - basato sul tipo di lavoro da realizzare - vi permetterà di lavorare meglio e in maniera più sicura.

Non utilizzare la macchina se l'interruttore di accensione non funziona correttamente. Qualsiasi macchina elettrica non più controllabile con l'interruttore risulta pericolosa e va assolutamente riparata.

Mantenete l'unità in buono stato. Verificate che le parti mobili non risultino disallineate o bloccate, che non ci siano parti rotte o altre condizioni che possono influire negativamente sul funzionamento della macchina. Ogniqualvolta che la macchina risulti danneggiata, fatela riparare prima dell'uso. Molti incidenti sono causati da una scarsa manutenzione dell'attrezzatura.

Tenete gli utensili da taglio sempre affilati e puliti. Gli strumenti di taglio correttamente mantenuti tendono a incepparsi di meno e sono più facili da controllare.

A seguito di eventuali urti contro oggetti, controllate lo stato del rasaerba per verificare che non ci siano danni. Se si piega la lama, se si rompe qualche protezione o se voi stessi ravvisate altri problemi che rischiano di compromettere il buon funzionamento della macchina, allora eseguite le riparazioni necessarie oppure portate la macchina al servizio di assistenza tecnica.

Spegnere e scollegare la macchina e assicurarsi che la lama si arresta prima effettuare qualsiasi regolazione, di sostituire pezzi di ricambio, unbarred degli ugelli, svuotare il sacco, pulizia della macchina, trasporto o stoccaggio dalla macchina. Tali misure di sicurezza preventive riducono il rischio di avviamento accidentale della macchina.

Se l'apparato inizia a vibrare in maniera anomala spegnete la macchina, scollegatela dalla rete ed ispezionate l'unità per individuare la causa. Se non avete ancora individuato il problema, portate la macchina dal vostro servizio tecnico.

In caso di pausa prolungata, scollegate la macchina dalla presa di alimentazione.

## **2.6. ASSISTENZA**

Si prega di far esaminare periodicamente il vostro elettrotensile presso un servizio di assistenza specializzato, impiegando unicamente pezzi di ricambio identici. Ciò garantirà la sicurezza del vostro attrezzo.

### 3. SEGNALI DI AVVERTENZA

Le etichette di avvertimento indicano le informazioni necessarie per l'utilizzo della macchina.



Attenzione Pericolo!



Leggere il manuale, seguire le istruzioni e le avvertenze di sicurezza.



Attenzione! Lancio di materiali. Pericolo!



Restare a debita distanza dalla macchina, se non adeguatamente protetti.



**PERICOLO:** Rischio di amputazione delle dita!. Tenere i piedi, mani e abiti lontani dalle lame di taglio.



Tenete il cavo elettrico lontano dalle lame da taglio.

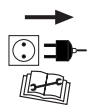

Attenzione! Prima di maneggiare la macchina, scollegatela dalla presa elettrica.



Rischio di scossa elettrica.



Classe di protezione II.

**IPX4** Grado di protezione.



Conforme alle direttive CE.



Livello di potenza sonora garantito Lwa, dB(A).

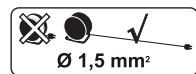

Quando si utilizza un cavo di prolunga, assicuratevi di avere una sezione minima di 1,5 mm<sup>2</sup>, di lunghezza inferiore ai 25m e sempre completamente dipanato.



**Pericolo:** Non utilizzare il tosaerba senza il sacchetto o il deflettore installato. Rischio di amputazione delle dita!. Tenere i piedi, mani e abiti lontani dalle lame di taglio.



Smaltite il vostro apparecchio in maniera ecologica. E' vietato smaltire gli elettrodomestici insieme ai rifiuti domestici.

### 4. SIMBOLI POSTI SULLA MACCHINA

Per garantire un uso sicuro e una manutenzione della macchina, valgono i seguenti simboli posti sulla macchina.

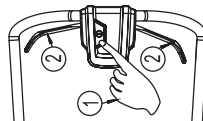

Premere il pulsante di sicurezza e, senza rilasciarlo, tirare gli interruttori.

## 5. DESCRIZIONE DELLA MACCHINA

### 5.1. CONDIZIONI DI UTILIZZO

**⚠** La macchina è utilizzabile esclusivamente per il taglio di erba naturale. Mai usare il rasaerba per altri scopi. Ogni altro utilizzo diverso da quello previsto può provocare pericolo per la vostra sicurezza nonché danni al rasaerba medesimo.

Utilizzare la macchina all'esterno, in ambiente asciutto e a temperature comprese tra 5° C e 45° C.

Ricordate che l'utente è responsabile per incidenti e danni a se stesso, a terzi e cose. In caso di incidenti e danni personali, a terzi o cose le responsabilità ricadono sull'utilizzatore. Il fabbricante non sarà ritenuto in alcun modo responsabile di eventuali danni causati da abuso o uso improprio della macchina.

### 5.2. DESCRIZIONE DEL PRODOTTO

1. Impugnatura
2. Maniglia dell'interruttore
3. Interruttore ON/OFF
4. Spina
5. Sacco
6. Protezione del sacco
7. Ruota
8. La clip che contiene il cavo
9. Leva di regolazione dell'altezza
10. Dado ad alette

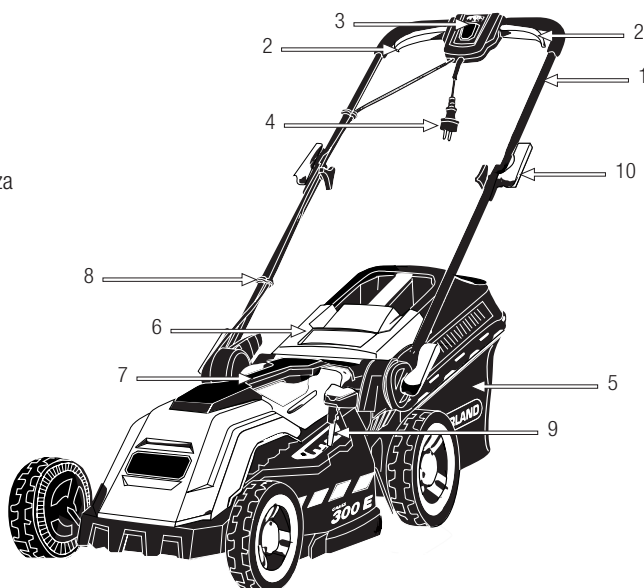

Le foto e i disegni riportati nel presente manuale sono puramente indicativi e potrebbero non corrispondere al prodotto reale.

**5.3. CARATTERISTICHE TECNICHE**

Descrizione	Rasaerba
Marchio	Garland
Modello	GRASS 300 E-V20
Motore	Elettrico
Voltaggio (V)	220-240
Frequenza (Hz)	50
Potenza (W)	1.600
Protezione IP	IPX4
Classe di protezione <input type="checkbox"/>	II
Diametro di taglio (mm)	380
Altezza di taglio (mm)	20-70; 5 posizioni
Capacità del sacco raccogliore (l)	40
Livelli di vibrazione (m/s <sup>2</sup> ) (k=1,5)	2,9
Livello di pressione sonora LpA (dB(A)) (k=3)	81,3
Livello di potenza sonora misurato Lw (dB (A))	93,7
Livello di potenza sonora garantito Lw(dB(A))	96
Peso (kg)	14,5

Le caratteristiche tecniche sono soggette a modifiche senza preavviso.

## 6. ISTRUZIONI PER LA MESSA IN MOTO

### 6.1. DISIMBALLAGGIO E LISTA DELLE PARTI

La macchina include le seguenti parti, che potete trovare all'interno della scatola:

- Macchina.
- Impugnatura superiore.
- Impugnatura inferiore.
- Sacco.
- Gancio del cavo.
- Bullone, dado e rondella per il manubrio superiore (2).
- Bullone e rondella del manubrio inferiore (2).
- La clip che contiene il cavo.
- Manuale di istruzioni.

Rimuovere con cautela tutti gli elementi dalla scatola e assicurarsi che tutti gli elementi elencati siano presenti. Controllare il prodotto con attenzione per assicurarsi non vi siano componenti danneggiati. Se una qualsiasi parte risulta danneggiata o manca qualche componente, non utilizzare la macchina prima di aver risolto il problema. L'utilizzo della macchina in queste condizioni può causare scosse elettriche, incendi e / o lesioni gravi!.

### 6.2. MONTAGGIO

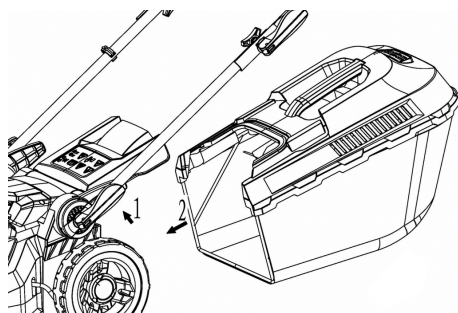
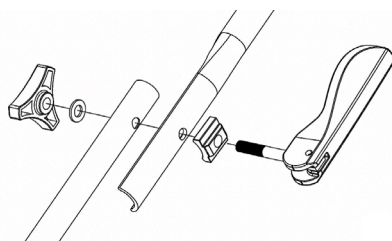
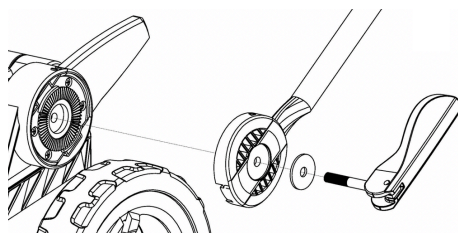
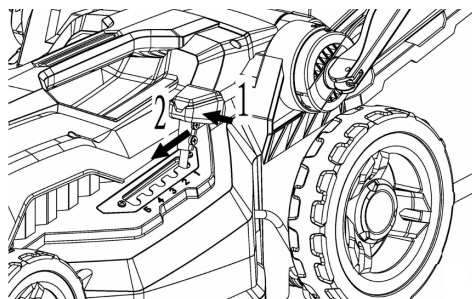

### 6.3. MESSA IN MOTO

#### 6.3.1. PUNTI DI VERIFICA PRIMA DI INIZIARE

Vietato utilizzare la macchina se risulta danneggiata o non correttamente regolata.

Utilizzate la macchina solo per gli scopi per i quali è stata progettata. L'uso di questa elettrosega per qualsiasi altro uso è pericoloso e può causare danni nei confronti dell'utilizzatore e / o della macchina.

La corrente di alimentazione deve essere conforme con le indicazioni poste sull'etichetta della macchina.

Controllare la macchina completamente e verificare che non vi siano parti allentate (viti, dadi, ecc.) o danni.

Fissare, riparare o sostituire tutto il necessario prima di utilizzare la macchina.

#### 6.3.2. VERIFICA DEI COLLEGAMENTI ELETTRICI

Verificare che i collegamenti elettrici e la prolunga siano in buone condizioni, in conformità con le norme e i requisiti richiesti per questo tipo di macchina.

Disponete la prolunga in maniera tale da non farlo impigliare sui rami o altri ostacoli e in un modo che non attraversi la zona di lavoro. Il cavo di prolunga deve trovarsi sempre alle spalle dell'operatore.

#### 6.3.3. AVVIO

Prima di iniziare, assicurarsi che le parti in movimento della macchina non siano in contatto con alcun oggetto.

Avviare il motore con cautela come previsto dalle istruzioni e con i piedi distanti dalla lama.

Non inclinare il rasaerba quando si avvia il motore a meno che, la macchina non debba essere inclinata per l'avviamento della macchina. In questo caso, non inclinare più del necessario e sollevare solo il lato opposto dell'operatore.

#### 6.3.4. AVVIO E ARRESTO

Accensione della macchina:

Premere il pulsante di sicurezza (1) e, senza rilasciarlo, tirare gli

interruttori (2) verso il manubrio. Quindi smettere di premere il pulsante di sicurezza (1).

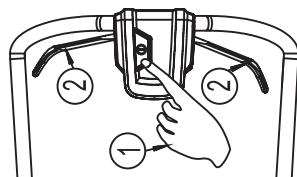

Scollegamento della macchina:

Rilasciare le leve dell'interruttore (2).

Dopo aver scollegato la macchina, le lame continuano a girare per inerzia ancora per pochi secondi.

Attendere che le lame si arrestino completamente prima di effettuare qualsiasi manutenzione o trasportare la macchina.

#### 6.3.5. PUNTI DI VERIFICA PRIMA DELL'AVVIAMENTO

È importante prestare attenzione a eventuali parti sciolte e alla temperatura della macchina. Se notate un'anomalia nella macchina fermatevi subito per controllare attentamente. In caso di qualche anomalia o problema, prendere la macchina a riparazione dal servizio tecnico. Mai continuare ad utilizzare la macchina se il funzionamento non sembra corretto.

Non utilizzare la macchina se è danneggiata o non correttamente regolata.



## 7. UTILIZZO DELLA MACCHINA

Utilizzate la macchina solo per gli scopi per i quali è stata progettata. L'uso di questa macchina per qualsiasi altro uso è pericoloso e può causare danni nei confronti dell'utilizzatore e / o della macchina.

Lavorare solamente alla luce del giorno o con una buona luce artificiale. Vietato utilizzare la macchina di notte, in caso di nebbia o in condizioni di visibilità ridotta tali per cui non si può vedere chiaramente l'area di lavoro.

Evitate di operare con la macchina quando il suolo risulta umido, laddove possibile. Prestate particolare attenzione nell'utilizzo della macchina dopo la pioggia, dal momento che il suolo risulterà scivoloso e voi stessi rischiate di cadere.

Non utilizzare la macchina su dislivelli con pendenze maggiori del 30%. Tagliare sopra a cumuli di terra può essere pericoloso. Siate sempre molto vigili quando operate su pendii o sull'erba umida. Prestate particolare attenzione quando cambiate direzione nei pendii.

Con il rasaerba è vietato tagliare in retromarcia o tirando la macchina verso di sé. Siate molto vigili quando andate in retromarcia o se tirate la macchina verso di voi, è necessario prestare la massima attenzione.

Non inclinare la macchina con il motore in funzione, a meno che non dobbiate iniziare a tagliare in una zona con l'erba alta (solo in questo caso è consentito sollevare leggermente le ruote anteriori al fine di agevolare l'accesso del rasaerba nell'area di lavoro).

Se dovete inclinare il rasaerba nel passaggio su superfici prive di erba o se trasportate lo stesso

all'interno o all'esterno della zona in cui dovete tagliare, arrestate il motore.

Mai avvicinarsi alle parti di taglio della macchina quando il motore è in funzione.

Non fate affidamento unicamente sui dispositivi di sicurezza della macchina.

E' necessario prestare attenzione al possibile allentamento o surriscaldamento delle varie componenti. Se ravvisate qualche anomalia, arrestate immediatamente la macchina e ispezionatela attentamente. In caso di guasto portatela presso al vostro servizio di assistenza tecnica. Se riscontrate che il funzionamento non sia corretto, allora non dovete proseguire con il lavoro per nessun motivo.

Pulite l'area di lavoro ed eliminate tutti quegli ostacoli che rischiano di provocare incidenti. Ispezionate l'area di lavoro in cui andrete ad operare e togliete tutte le parti che rischiano di finire incastrate nelle lame da taglio. Allo stesso modo togliete tutti quegli oggetti che le lame potrebbero altrimenti espellere con violenza durante il funzionamento della macchina.

Non permettere a nessuno di entrare nell'area di lavoro della macchina. Questo area di lavoro deve avere un perimetro di 15 metri ed è una zona pericolosa.

E' sempre necessario spegnere il motore prima di trasportare la macchina tra le diverse aree di lavoro.

Non lasciare mai la macchina incustodita.

Mai utilizzare accessori nella macchina ad eccezione di quelli raccomandati dalla nostra azienda. Il loro uso potrebbe provocare gravi danni all'operatore, alle persone presenti in prossimità della macchina e alla macchina stessa.

Rispettate sempre le regole di sicurezza indicate dal presente manuale.

### **7.1. CONDUZIONE DELLA MACCHINA**

Mentre operate, afferrate sempre il rasaerba attraverso l'impugnatura e con entrambe le mani. Posizionatevi dietro al rasaerba e spingetelo con forza mentre camminate dietro di esso.

Usando il rasaerba è vietato correre; camminate bensì ad una velocità costante e tale da consentire al rasaerba di tagliare l'erba senza eccessivo sforzo.

### **7.2. REGOLAZIONE DELL'ALTEZZA DI TAGLIO**

**⚠** Attenzione! Prima di procedere con la regolazione dell'altezza, spegnete la macchina e attendete che la lama da taglio si arresti. Le lame hanno bisogno di qualche istante per arrestarsi completamente.

Per regolare l'altezza di taglio, premete la leva di regolazione verso l'esterno del rasaerba e muovetela in avanti e indietro fino a raggiungere l'altezza desiderata.

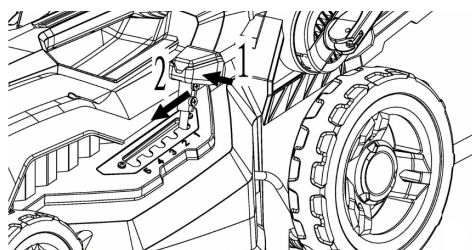

### **7.3. TAGLIO CON IL RASAERBA**

Collocate il rasaerba in un angolo dell'area di lavoro che va tagliata e regolate l'altezza fino alla posizione desiderata.

Verificate che il sacco raccoglitore risulti ben montato, assicuratevi inoltre che la lama non sia a contatto con alcun oggetto, quindi avviate il rasaerba.

Camminate sull'erba ad un ritmo tale da permettere al rasaerba di tagliare in maniera adeguata.

Non inclinare la macchina con il motore in funzione, escluso il caso in cui dobbiate iniziare a tagliare in una zona con l'erba è alta; solo in questo caso è consentito sollevare leggermente le ruote anteriori al fine di agevolare l'inserimento del rasaerba nell'area di lavoro.

Nota: se l'erba risulta molto alta, il motor si avvierà con minor facilità. Nei casi in cui l'erba risulta piuttosto alta vi conviene sollevare leggermente le ruote anteriori del rasaerba, facendo forza con il manubrio verso il basso, e avviare il rasaerba in questa posizione. Una volta che il motore ha raggiunto la velocità di regime, abbassate lentamente le ruote del rasaerba mentre la macchina inizia a tagliare; in alternativa, se presso l'area del prato da tagliare c'è una zona piana, libera da oggetti e priva di erba (come per es. terra, lotto edificabile o cemento), allora avviate il rasaerba nella zona libera ed entrate nell'area di taglio sollevando leggermente le ruote anteriori del rasaerba.

Se il motore del rasaerba va su di giri durante il taglio e il rasaerba inizia a tagliare l'erba con fatica, ciò sarà segnale che l'altezza dell'erba è troppo alta per la capacità di taglio del rasaerba e che si sta forzando la macchina: ciò può essere rischioso per la macchina. In questo caso effettuate prima un taglio iniziale all'altezza massima raggiunta dalla macchina, e di seguito un secondo taglio all'altezza desiderata.

Vi raccomandiamo di utilizzare il rasaerba nella maniera seguente, in modo da ottenere i migliori risultati e ridurre il rischio di taglio del cavo elettrico di alimentazione:

- Cominciate a tagliare a partire dal punto più vicino rispetto alla presa di corrente.
- Collegate il cavo di alimentazione alla presa di corrente.

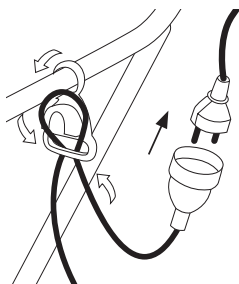

- Accendete il rasaerba.

Tagliate così come mostrato in figura:

- Tagliate dal punto 1 al punto 2.
- Svoltate a destra e tagliate fino al punto 3.
- Svoltate a sinistra e tagliate fino al punto 4.
- Ripetete la sequenza fino a quanto è necessario.

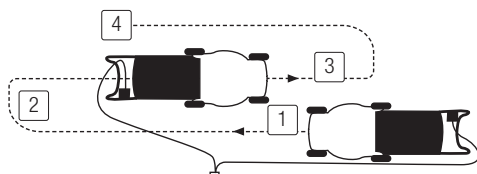

Attenzione! Non operare in direzione del cavo.

Svuotate il sacco raccogliitore del rasaerba non appena ravvisate che ormai risulta pieno. Lo si potrà notare dal fatto che il rasaerba comincerà a raccogliere l'erba tagliata a fatica, lasciando evidenti residui al suolo.

Ogni volta che andate a scaricare il sacco, spegnete prima il motore e attendete che la lama si sia completamente arrestata prima di rimuovere il sacco.

Raccomandazioni:

- Tagliate sempre il prato quando risulta secco. Evitate il taglio del prato quando esso risulta umido, dopo averlo innaffiato o dopo che ha piovuto.

- Tagliate meno di 2cm di erba alla volta. Se l'erba da tagliare risulta molto alta, si raccomanda di eseguire i passi successivi abbassando l'altezza di taglio di 2 cm alla volta. In tal modo non si forzerà eccessivamente la macchina.
- Tagliate il vostro prato con una certa frequenza, almeno una volta alla settimana sia in primavera che in estate.
- Non fate sempre lo stesso percorso durante il taglio dell'erba. E' consigliabile seguire un percorso lineare onde evitare di tagliare l'erba nelle stesse zone in cui siete già passati.
- Se è necessario spostare il rasaerba tra due aree di prato, spegnete sempre prima la macchina
- Affilatura della lama: una lama non affilata bene richiede più spinta alla macchina ed inoltre esegue un taglio peggiore con il rischio di far ingiallire l'erba.

## 8. MANUTENZIONE E ASSISTENZA

Effettuate controlli periodici per assicurare un funzionamento efficace dell'elettrotensile. Per una manutenzione completa si consiglia di portare la macchina al vostro servizio di assistenza clienti.

**⚠** E' sempre necessario spegnere il motore e controllare che l'utensile da taglio venga arrestato prima di pulire o spostare la macchina.

**⚠** Non tentate mai di effettuare manutenzione sulla macchina mentre è in funzione. Effettuate tutte le operazioni di manutenzione della macchina, con la stessa posta su di una superficie piana e pulita.

**⚠** Eseguite sempre la manutenzione o il servizio di assistenza con la macchina scollegata dall'alimentazione di corrente.

**ATTENZIONE!** Non modificare la macchina o gli elementi di taglio. L'uso improprio di questi elementi può causare GRAVE INFORTUNIO O MORTE.

## **8.1. MANUTENZIONE E CURA DOPO L'USO**

### **8.1.1. PULIZIA GENERALE**

Prima di procedere con la pulizia dell'unità, scollegate la macchina dalla presa di corrente.

Tenere la macchina sempre pulita e in buone condizioni. Pulire la tramoggia di carico e la bocca di espulsione.

E'vietato pulire la macchina con acqua: il motore elettrico rischia di essere danneggiato.

Pulite le protezioni della macchina con uno straccio inumidito in acqua. Non utilizzare mai benzina, solventi, detersivi, acqua o qualsiasi altro liquido per la pulizia della macchina.

Per pulire il sacco raccoglitore l'uso dell'acqua è consentito, purchè il sacco venga separato dal rasoerba e tenuto ad una certa distanza di sicurezza dalla macchina. Vuotate accuratamente il sacco prima di rimontarlo nella macchina.

### **8.1.2. CONTROLLO DEL CAVO ELETTRICO**

Controllare i cavi elettrici per eventuali danni o segni di usura. Se si nota che il cavo è danneggiato, portare la vostra macchina a riparazione. Non utilizzare l'apparecchio se il cavo è danneggiato.

### **8.1.3. SACCO RACCOGLITORE**

Controllate lo stato del sacco, se risulta logoro o deteriorato sostituitelo.

## **8.2. MANUTENZIONE PERIODICA**

Utilizzate sempre un ricambio adeguato per il corretto funzionamento del prodotto e per prevenire rischi e incidenti ai danni della macchina e dell'utilizzatore. Le parti di ricambio devono essere acquistate presso un

punto vendita. L'uso di ricambi non originali possono causare incidenti, infortunio all'utilizzatore e la rottura della macchina.

### **8.2.1. AFFILATURA DELLA LAMA**

L'affilatura della lama deve essere effettuata dal servizio di assistenza tecnica. All'utilizzatore è vietato eseguire questa operazione. La lama deve essere affilata garantendo un angolo adeguato per il taglio e l'equilibrio della lama. Affilare la lama senza la dovuta esperienza può provocare vibrazioni eccessive che possono causare danni alla vostra macchina e problemi all'utilizzatore.

Se durante il taglio del prato, rimangono piccoli filamenti - sulle punte degli steli dell'erba che ingialliscono rapidamente, portate ad affilare la lama. Fate attenzione quando si controlla lo stato della lama ricordare che, a motore è spento, la lama possono essere spostati a mano.

### **8.2.2. CONDUTTURE DI VENTILAZIONE DEL MOTORE**

Togliere la sporcizia dalle condutture di ventilazione, in modo da non danneggiare il motore ed evitare un possibile incendio.

## 9. LOCALIZZAZIONE E IDENTIFICAZIONE DEI GUASTI

A seconda dei sintomi riscontrati è possibile individuare la probabile causa e risolvere il problema:

PROBLEMA	CAUSA	AZIONE
Il motore si ferma quando si accende	La macchina non è collegata alla rete elettrica	Collegate l'elettrotensile alla rete elettrica.
	Spinga o base di collegamento in cattivo stato	Provare in un'altra presa. Se il motore non si avvia portate la macchina al servizio di assistenza.
	Cavo danneggiato	Portate l'elettrotensile a riparazione al servizio di assistenza
	Interruttore difettoso.	Portate l'elettrotensile a riparazione al servizio di assistenza
La macchina funziona in modo intermittente	Cavo di prolunga difettoso.	Controllare l'ampliamento e sostituirlo.
	Cablaggio interno difettoso.	Portate l'elettrotensile a riparazione al servizio di assistenza.
La lama non gira	Lama bloccata da un elemento estraneo.	Arrestare la macchina, scollegare e sbloccare la lama.
Vibrazioni o rumore eccessivo	Lama Rottura o torsione	Portate l'elettrotensile a riparazione al servizio di assistenza.
	Problemi al motore	Portate l'elettrotensile a riparazione al servizio di assistenza.

Nel caso in cui non si possa ancora risolvere il problema, portate la macchina a riparazione presso il vostro centro di assistenza.

## 10. TRASPORTO

Prima di trasportare la macchina, scollegate sempre la spina dalla presa di corrente. Trasportate sempre la macchina con il motore spento.

Tenete presente il peso della macchina nel caso in cui intendiate sollevarla. Consultate a tal proposito le caratteristiche tecniche alla voce peso. Per sollevare la macchina, afferratela per las manigli.

Se si trasporta la macchina all'interno di un veicolo, fissatela saldamente per evitare scivolamenti o ribaltamenti della stessa.

## 11. MAGAZZINAGGIO

Conservate la macchina inutilizzati in un luogo sicuro e fuori dalla portata dei bambini, in modo da non mettere in pericolo nessuna persona. La macchina inutilizzata deve essere sempre tenuta pulita, e posta sopra una superficie piana. Conservate la macchina in un luogo dove la temperatura sia compresa tra gli 0°C e i 45°C.

Prima di riporre la macchina, eseguite sempre la manutenzione .

Scollegare la macchina dalla presa di alimentazione.

## 12. INFORMAZIONI SULLO SMALTIMENTO E IL RICICLAGGIO DELL'ATTREZZATURA

Smaltite il vostro apparecchio in maniera ecologica. E' vietato smaltire gli elettrodomestici insieme ai rifiuti domestici. I componenti di plastica e metallo vanno differenziati secondo la loro natura e quindi riciclati.



I materiali utilizzati per il confezionamento/imballaggio di questa macchina possono essere riciclati. Si raccomanda di non gettare gli imballaggi tra la spazzatura domestica. Smaltite in un apposito centro di raccolta per i rifiuti.



## 13. CONDIZIONI DI GARANZIA

### 13.1. PERIODO DI GARANZIA

- Il periodo di garanzia (legge 1999/44 CE) secondo i termini descritto di seguito è di 2 anni dalla data acquisto di ricambi e manodopera, contro i difetti produzione e dei materiali.

### 13.2. ESCLUSIONI

Garland garanzia non copre:

- L'usura e rottura.
- L'abuso, negligenza, incurante funzionamento o mancanza di manutenzione.
- Difetti causati da uso improprio, danni perché attraverso le manipolazioni del personale non autorizzato Garland o uso di ricambi non originali.

### 13.3. TERRITORIO

- La garanzia Garland assicura copertura del servizio in tutto il paese.

### 13.4. IN CASO DI INCIDENTE

- La garanzia deve essere debitamente compilato con tutti i dati richiesti e accompagnato dalla fattura o acquisto di biglietti del venditore.

#### **AVVISO!**

PER GARANTIRE UN FUNZIONAMENTO DI  
MASSIMA SICUREZZA, SI PREGA DI LEGGERE IL  
LIBRO DI  
ISTRUZIONI PRIMA DELL'USO.

## DICHIARAZIONE DI CONFORMITÀ (CE)

Il sottoscritto, Juan Palacios, autorizzato da Productos Mcland S.L., con sede in C/ La Fragua 22, 28933, Móstoles, España, dichiara che le macchine Garland modelli Grass 300E-V20 con numero di serie del anno 2020 in poi (l'anno di fabbricazione si indica in modo chiaro sulla targhetta di identificazione della macchina, seguito dal numero di serie) e la cui funzione è "Macchina per il taglio delle superfici erbose o con accessorio per il taglio delle superfici erbose il cui organo di taglio opera su un piano approssimativamente parallelo al suolo e determina l'altezza di taglio a partire dal suolo mediante ruote, cuscini d'aria o pattini; dotata di un motore endotermico o elettrico. Gli organi di taglio es lame rigide", soddisfano tutti i requisiti della Direttiva 2006/42/CE del Parlamento europeo e del Consiglio del 17 maggio 2006 relativa alle macchine e che modifica la direttiva 95/16/CE

Queste macchine soddisfano anche i requisiti delle seguenti direttive comunitarie:

- DIRETTIVA 2014/30/UE DEL PARLAMENTO EUROPEO E DEL CONSIGLIO del 26 febbraio 2014 concernente l'armonizzazione delle legislazioni degli Stati membri relative alla compatibilità elettromagnetica (rifusione)
- Direttiva 2000/14/CE del Parlamento Europeo e del Consiglio, dell'8 maggio 2000, sul ravvicinamento delle legislazioni degli Stati membri concernenti l'emissione acustica ambientale delle macchine ed attrezzature destinate a funzionare all'aperto
- DIRETTIVA 2014/35/UE DEL PARLAMENTO EUROPEO E DEL CONSIGLIO del 26 febbraio 2014 concernente l'armonizzazione delle legislazioni degli Stati membri relative alla messa a disposizione sul mercato del materiale elettrico destinato a essere adoperato entro taluni limiti di tensione
- Norma armonizzata: EN 60335-1:2012+A11:2014+A13:2017+A1:2019+A2:2019+A14:2019; EN 60335-2-77:2010; EN 62233:2008; EN 55014-1:2017; EN 55014-2:2015; EN 61000-32:2014; EN 61000-3-3:2013

Potenza massima (kW) = 1,6

Livello di potenza sonora A-ponderato LwA dB(A) 0 = 93,7

Livello di potenza acustica garantito dB(A) (k=3) = 96



Juan Palacios  
Product Manager  
Móstoles 4/8/2020





## ÍNDICE

1. Introdução	82
2. Normas e precauções de segurança	83
3. Ícones de aviso	88
4. Símbolos na máquina	89
5. Descrição da máquina	90
6. Instruções para colocação	92
7. Uso da máquina	94
8. Manutenção e serviço	96
9. Detecção e identificação de falhas	98
10. Transporte	99
11. Armazenagem	99
12. Informações sobre a destruição de equipamentos / reciclagem	99
13. Garantia	100
Declaração de conformidade CE	101

### TRADUÇÃO DAS INSTRUÇÕES ORIGINAIS

Ref.:GCCGRASS300EV20M0820V1

DATA DE PUBLICAÇÃO: 26/08/2020

DATA DE REVIÇÃO: 28/08/2020

## 1. INTRODUÇÃO

Obrigado por escolher esta máquina Garland. Temos a certeza que vai apreciar a qualidade e o desempenho da máquina, o que facilitará a sua tarefa por um longo período de tempo. Lembre-se que esta máquina tem a rede de assistência mais abrangente e técnica especializada para o qual você pode ir para a manutenção da sua máquina solucionar problemas e comprar peças de reposição e / ou acessórios.



**ATENÇÃO!** Leia todos os avisos de segurança e todas as instruções. Se você não seguir todas as instruções indicadas abaixo pode resultar em choque elétrico, incêndio e / ou ferimentos graves.

**⚠** Corte unicamente grama. Não use esta máquina para outros fins. Por exemplo: Não use o cortador para limpar, para cortar arbustos e não usá-lo como triturador. O uso de corta grama para outras operações que não as previstas podem levar a situações perigosas."

**⚠** Guarde todos os avisos e todas as instruções para referência futura. Se você vender a máquina no futuro lembre-se de entregar este manual para o novo proprietário.

O termo "Máquina" nas advertências refere-se à máquina elétrica ligado à rede elétrica. A expressão "Interruptor na posição Aberta" significa interruptor desligado e a expressão "Interruptor na posição Fechado" significa ligado.

Lembre-se o operador da máquina é responsável pelos perigos e acidentes causados a outras pessoas ou coisas. O fabricante não se faz responsável de forma alguma por qualquer dano causado pelo abuso ou uso indevido da máquina.

## 2. NORMAS E PRECAUÇÕES DE SEGURANÇA

**⚠** Para evitar manuseio inadequado da máquina leia todas as instruções contidas neste manual antes da primeira utilização. Todas as informações contidas neste manual são relevantes para a sua segurança pessoal e de pessoas, animais e coisas que estão ao redor. Se você tiver qualquer dúvida sobre as informações contidas neste manual pergunte a um profissional ou vá para o estabelecimento onde adquiriu esta máquina para resolvê-lo.

A seguinte lista de perigos e precauções inclui as situações mais prováveis de que possam acontecer durante o uso desta máquina. Se você estiver em uma situação não descrita neste manual, usar o sentido comum para usar o aparelho em forma o mais segura possível, ou, se você vê o perigo, não use a máquina

### 2.1. USUÁRIOS

Esta máquina foi projetada para ser manipulado por usuários maiores de idade e que tenham lido e entendido estas instruções.

**⚠ ATENÇÃO:** Não permitir que menores utilizar esta máquina.

**⚠ ATENÇÃO:** Não permitir que as pessoas que não compreendem estas instruções utilizem este equipamento.

Antes de utilizar esta máquina tem que estar familiarizado com ela para assegurar que você sabe exatamente onde está todos os controles, dispositivos de segurança e como eles devem ser usados. Se você é um principiante, recomendamos que você execute no mínimo um exercício prático de tarefas

simples e, se possível, acompanhado por uma pessoa experiente.

A ferramenta de corte desta máquina esta afiada. Usar esta máquina de maneira incorretamente é perigoso.

**⚠ ATENÇÃO:** Só dê esta máquina para as pessoas que estejam familiarizadas com este tipo de máquina e sabem como usá-la. Sempre leve com manual de instruções da máquina para que o usuário leia com atenção e entendê-lo.

Esta máquina é perigosa nas mãos de usuários não treinados.

### 2.2. SEGURANÇA PESSOAL

Fique alerta, observe o que você está fazendo e use o bom senso ao operar a máquina.

Evitar partida acidental da máquina. Verifique se o interruptor está na posição "aberta" antes de conectar à rede. Nunca transportar a máquina com o dedo no interruptor o com o interruptor na posição "fechado" já que pode comprometer a segurança e causar acidentes.

Não use esta máquina quando estiver cansado ou sob a influência de drogas, álcool. Um momento de desatenção enquanto opera a máquina pode causar ferimentos graves.

Nunca use esta máquina sem os elementos de segurança.

Não modifique os controles desta máquina.

Remover todas as chaves ou ferramentas manuais área de máquinas e de trabalho antes de iniciar a máquina. A chave ou ferramentas à esquerda

perto da máquina pode ser jogada por uma parte da máquina em movimento e do projeto causando danos pessoais.

**Não se exceda. Mantenha seus pés firmemente no chão e equilíbrio em todos os momentos. Não use esta máquina em inclinações maiores que 30%.**

**Cortar em montes pode ser perigoso. Tenha cuidado ao andar por inclinações ou solo molhado.** Tenha especial cuidado quando altere a direção de corte em uma inclinação.

**Nunca corte com o cortador marcha atrás ou puxando-lhe.** Preste atenção quando caminhe para trás ou puxar o cortador na sua direção.

**Vista corretamente. Use esta máquina com calçado apropriado.** Nunca utilize a máquina com os pés descalços ou com sandálias.

**Não meta as mãos ou pés debaixo do cortador. Mantenha todas as partes do corpo longe da lâmina quando estiver em execução.** Antes de iniciar a máquina, certifique-se de que a parte cortante não está em contato com qualquer objeto.

Segure o cortador com as duas mãos no guiador e sempre coloque seu corpo por detrás do cortador.

Se o dispositivo começa a vibrar de forma estranha desligue a máquina, desconecte-a da rede e examine o dispositivo para descobrir a causa. Se não detectar a razão leve a sua máquina para o serviço técnico.

As vibrações são sempre uma indicação de um problema na máquina.

No intente quitar o material cortado de a zona de trabalho o de a ferramenta de corte quando as lâminas estejam em movimento. Estai seguro de que

a máquina está desligada quando realize labores de limpeza de restos de material.

Guarde as ferramentas fora do alcance das crianças.

## 2.2.1. VESTUÁRIO E EQUIPAMENTO DE SEGURANÇA

Vista corretamente. Não use roupas soltas ou joias. Mantenha seu cabelo, roupas e luvas longe das peças móveis. Roupas largas, joias ou cabelos longos podem ser agarrados por partes em movimento.

Use esta máquina com calçado apropriado. Nunca utilize a máquina com os pés descalços ou com sandálias.

Durante il taglio, indossare sempre pantaloni lunghi. Ao usar esta ferramenta use o equipamento de segurança a seguir: Não escorregadia botas. Recomendamos que você use calças compridas para reduzir o risco de lesões corporais sofridos pelos objetos descartados pela ferramenta de corte. A utilização de um equipamento de segurança irá reduzir danos pessoais.

Deve utilizar:

- Ferramentas.
- Tele móvel (para uma emergência).

## 2.2.2. VIBRAÇÕES

**⚠ O uso prolongado da máquina expõe o usuário a vibrações que podem causar a doença de “dedos brancos” (fenômeno de Raynaud).** Esta doença reduz a sensação de toque das mãos e da capacidade de regular a temperatura, criando uma insensibilidade nos dedos e uma sensação de queimação. Ela pode causar problemas nervosos e de circulação e até mesmo necrose da mão.

Altos níveis de vibração e longos períodos de exposição são os fatores que contribuem para a doença dos dedos brancos. Para reduzir o risco de doença do dedo branco precisa considerar estas recomendações:

- Use sempre luvas.
- Assegure-se de ter sempre as mãos quentes.
- Faça pausas frequentes.
- Segure firmemente a máquina sempre pelas alças.

Se sentir algum dos sintomas da doença do “dedo branco” consulte o seu médico imediatamente.

### **2.3. SEGURANÇA NA ÁREA DO TRABALHO**

**Não opere esta máquina em atmosferas explosivas e na presença de líquidos inflamáveis, gases e poeira.** Máquinas elétrica criam faíscas que podem inflamar a poeira e causar fumaça.

Zona compreendida num radio de 15m ao redor da máquina deve ser considerada como zona de risco onde ninguém deveria entrar enquanto o equipamento estiver em funcionamento e, quando necessário, deverão ser utilizadas cordas e sinais de advertência ao redor da zona de trabalho.

**Manter afastado de crianças e curiosos durante a operação desta máquina.** Distrações podem fazer você perca o controle. Tenha cuidado para que não entrem crianças na área de trabalho, pessoas ou animais.

Nunca utilize este produto de noite, em condições de nevoeiro ou de visibilidade limitada e quando for difícil obter uma visão clara da zona de trabalho.

Quando duas ou mais pessoas trabalhem de forma simultânea, verifique sempre a presença e localização do resto pessoal com a finalidade de manter a distância de segurança necessária entre pessoas.

**Mantenha a área de trabalho limpa e trabalhe com boa iluminação.** Áreas sujas e escuras podem causar acidentes.

Inspecionar a área de trabalho e retire todas as pedras, pedaços de madeira, cabos e objetos estranhos que podem ser disparados por a ferramenta de corte.

### **2.4. SEGURANÇA ELÉTRICA**

Conecte este dispositivo somente a atual alterna 230V 50 Hz.

**A tomada de corrente da máquina deve coincidir com a base do soquete.** Nunca modifique a tomada de forma alguma. As tomadas sem modificações nas bases compatíveis irá reduzir o risco de choque elétrico.

Evite o contato do corpo com superfícies que estejam em contacto com a terra, como tubos, radiadores, fogões e refrigeradores. Há um aumento do risco de choque elétrico se seu corpo está aterrado.

**Não exponha este aparelho à chuva ou piso molhado.** Se entra água neste equipamento aumenta o risco de choque elétrico.

**Não toque as tomadas com as mãos molhadas. Não abuse do cabo. Não use o cabo para o transporte, elevação ou desligar a máquina.**

**Mantenha o cabo longe do calor, óleo, bordas afiadas ou partes móveis.** Cabos danificados ou emaranhados aumentam o risco de choque elétrico.

**Nunca utilizar este equipamento com um cabo ou ficha danificado. Antes de ligar a máquina, verifique que o estado do cabo para antes de ligar. Se você**

encontrar qualquer dano a sua máquina para enviar um técnico para conserto. Se o cabo estiver danificado ou quebrado, desligue imediatamente. Cabos danificados ou emaranhados aumentam o risco de choque elétrico.

A substituição do cabo de ficha ou alimentação deve sempre fazer o fabricante ou o seu suporte técnico.

Recomendamos que você se conectar a máquina a um dispositivo de corrente residual que é corrente de disparo não superior a 30mA. Você deve verificar o funcionamento do presente fusível diferencial antes em cada uso.

Nunca use uma extensão se o cabo e danificado que não cumprir os regulamentos e os requisitos para esta máquina.

Ao usar um cabo de extensão verifique se você tem uma seção mínima de 1,5 mm<sup>2</sup>, não mais que 25 m., sempre totalmente desenrolada e é apropriado para uso externo. Usando um cabo de extensão apropriado para utilização no exterior reduz o risco de choque elétrico.

Coloque o cabo de extensão para que ele não pegue em ramos ou obstáculos e de uma forma que não é na área de trabalho. O cabo de extensão deve ser fornecida por trás do operador.

Mantenha o cabo de alimentação sempre longe a ferramenta de corte.

Não use esta máquina se o interruptor não muda entre “fechado” e “aberto”. Qualquer máquina elétrica que não pode ser controlada com o interruptor é perigosa e deve ser reparado.

Sempre desconecte a ficha da doca antes de realizar qualquer trabalho no máquina.

Somente quando você lidar com essa máquina é desligada.

## **2.5. USO E CUIDADOS**

 Corte unicamente grama. Não use esta máquina para outros fins. Por exemplo: Não use o cortador para limpar, para cortar arbustos e não usá-lo como triturador. O uso de corta grama para outras operações que não as previstas podem levar a situações perigosas.

Use esta máquina, acessórios, suprimentos e assim por diante. De acordo com estas instruções e tendo em conta as condições de trabalho a desenvolver. A utilização deste equipamento para aplicações que não as previstas podem causar uma situação perigosa.

O fabricante não se faz responsável de forma alguma por qualquer dano causado pelo abuso ou uso indevido da máquina.

Verifique se todos os elementos de seguridade estão instalados e em boas condições.

Lembre-se o operador da máquina é responsável pelos perigos e acidentes causados a outras pessoas ou coisas. O fabricante não se faz responsável de forma alguma por qualquer dano causado pelo abuso ou uso indevido da máquina.

Não force a máquina. Use esta máquina para a aplicação certa. Usando a máquina certa para o tipo de trabalho a ser feito melhor e permitem que você trabalhe mais seguro.

Não use esta máquina se o interruptor não muda entre “fechado” e “aberto”. Qualquer máquina elétrica que não pode ser controlada com o interruptor é perigosa e deve ser reparado.

Manter esta máquina. Verifique se as peças móveis não estão desalinhadas ou bloqueadas, sem partes quebradas ou outras condições que podem afetar o funcionamento desta máquina. Sempre que esta máquina está danificada repará-lo antes de usar. Muitos acidentes são causados por máquinas, mal conservadas.

Manter ferramentas de corte afiadas e limpas. As ferramentas corretamente mantidas, lâminas de corte com arestas afiadas são menos propensos a se prendam e são mais fáceis de controlar.

Depois de bater em qualquer objeto Inspeção e o cortador de grama para ver o possíveis danos. Se a lâmina está dobrada, se quebra alguma parte ou se você detectar outros problemas que podem afetar o uso da máquina repare o necessários ou leve-a ao serviço técnico.

Apague, desconectar a máquina e verifique se a lâmina está parada antes de fazer ajustes, trocar acessórios, destrancados dos bocais, esvaziamento do saco, limpeza, transporte ou armazenamento de máquina. Tais medidas preventivas reduzem o risco ligar a máquina acidentalmente.

Se o dispositivo começa a vibrar de forma estranha desligue a máquina, desconecte-a da rede e examine o dispositivo para descobrir a causa. Se não detectar a razão leve a sua máquina para o serviço técnico. As vibrações são sempre uma indicação de um problema na máquina.

Em caso de paragem prolongada, desconecte a máquina da fonte de alimentação.

## **2.6. SERVIÇO**

Por favor, reveja periodicamente a sua máquina elétrica para um serviço de reparação qualificados

**usando apenas peças de reposição idênticas.**  
Isso vai garantir a segurança da máquina elétrica é mantida.

### 3. ÍCONES DE AVISO

Os ícones nas etiquetas de aviso que aparecem nesta máquina e / ou no manual indicam as informações necessárias para o uso.



Advertência perigo!



Leia atentamente o manual de instruções e assegure-se de compreendê-lo antes de operar com a máquina.



Atenção! Perigo: A ferramenta de corte pode projetar objetos duros.



Manter as pessoas longe da área de trabalho.



Perigo! Risco de lesões nos pés e nas mãos.



Mantenha o cabo afastado das lâminas de corte.

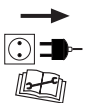

Atenção: Antes de levar a cabo qualquer operação, desligue a máquina.



Risco de choque elétrico.



Classe de proteção II.

IPX4 Grau de proteção.



Cumpre diretivas CE.



Nível de potência sonora garantida Lw, dB (A).

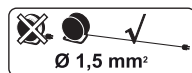

Use cabo de extensão com uma secção mínima de 1,5 mm<sup>2</sup>, não mais que 25 m. e sempre totalmente desenrolada.



Perigo: Não use o cortador sem o saco ou defletor instalado.

Risco de lesões nos pés e nas mãos. Mantenha pés e mãos fora do alcance da lâmina.



Se deitar a máquina de maneira ecológica, já que não se pode deitar com o resto do lixo doméstico.

### 4. SÍMBOLOS NA MÁQUINA

Para garantir o uso e manutenção seguros desta máquina, os seguintes símbolos estão na máquina.

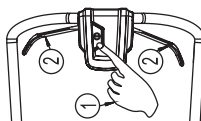

Aperte o botão de segurança e, sem soltá-lo, puxe os interruptores.



## 5. DESCRIÇÃO DA MÁQUINA

### 5.1. CONDIÇÕES DE USO

⚠ Corte unicamente grama. Não use esta máquina para outros fins. Por exemplo: Não use o cortador para limpar, para cortar arbustos e não usá-lo como triturador. O uso de corta grama para outras operações que não as previstas podem levar a situações perigosas.

Utilize esta máquina no exterior, em ambientes secos e temperaturas entre 5° C y 45° C.

Lembre-se o operador da máquina é responsável pelos perigos e acidentes causados a outras pessoas ou coisas. O fabricante não se faz responsável de forma alguma por qualquer dano causado pelo abuso ou uso indevido da máquina.

### 5.2. DESCRIÇÃO DE PRODUTO DETALHADA

1. Guiador
2. Manipulo de interruptor
3. Interruptor ON/OFF
4. Ficha
5. Saco
6. Tampa do saco- 7. Maneja
- 8. Clip para segurar o cabo
- 9. Alavanca de ajuste de altura
- 10. Porca de asa

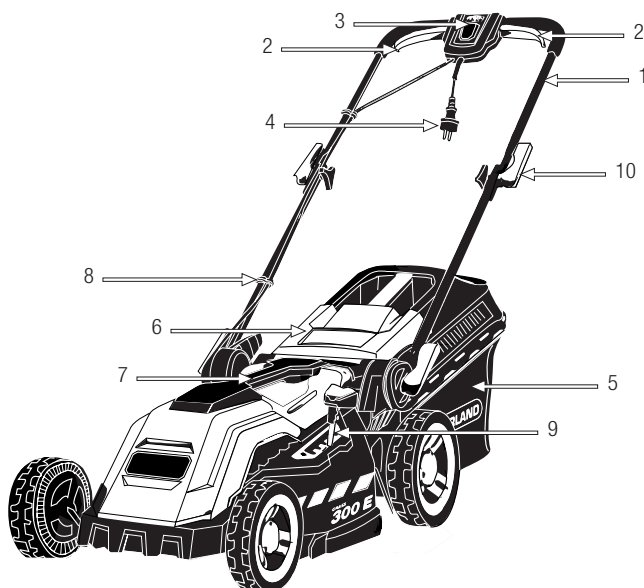

As imagens e desenhos representados neste manual são orientativos e podem não corresponder com o produto real.

**5.3. ESPECIFICAÇÕES TÉCNICAS**

Descrição	Cortador
Marca	Garland
Modelo	GRASS 300 E-V20
Tipo de motor	Elétrico
Tensão (V)	220-240
Freqüência (Hz)	50
Potência (W)	1.600
Proteção IP	IPX4
Classe de proteção <input type="checkbox"/>	II
Diâmetro de corte (mm)	380
Altura de corte (mm)	20-70; 5 posições
Capacidade do saco (l)	40
Nível de vibração ( $m/s^2$ ) ( $k=1,5$ )	2,9
Nível de pressão sonora $L_pA$ (dB(A)) ( $k=3$ )	81,3
Nível de potência sonora medido $L_w$ (dB (A))	93,7
Nível de potência sonora média $L_w(dB(A))$	96
Peso (kg)	14,5

As características técnicas podem ser modificadas sem aviso prévio.

## 6. INSTRUÇÕES PARA COLOCAÇÃO

### 6.1. DESEMBALAGEM LISTA DE MATERIAIS

Esta máquina inclui o seguinte, que você vai encontrar dentro da caixa:

- Guiador superior.
- Guiador inferior.
- Saco.
- Gancho do cabo.
- Parafuso, porca e arruela do guiador superior (2).
- Parafuso e arruela do guiador inferior (2).
- Clip para segurar o cabo.
- Manual de instrucciones.

Cuidadosamente retire todos os elementos da caixa e certifique-se de que todos os elementos listados estão presentes. Inspeccione o produto cuidadosamente para garantir que não existem elementos danificados. Se alguma parte da máquina está danificado ou faltando um pedaço não utilizá-lo até você ter corrigido o problema. A utilização desta máquina em mas condições pode causar um choque elétrico, incêndio e/ou uma lesão grave.

### 6.2. MONTAJE

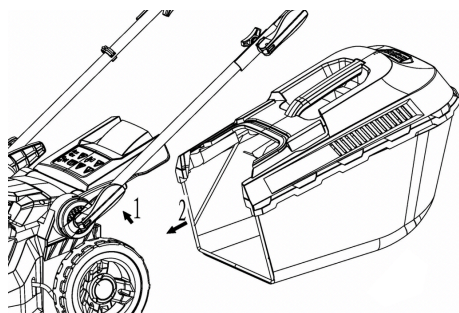
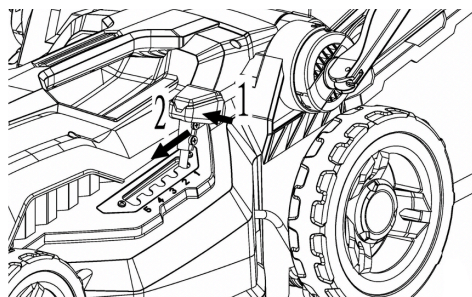
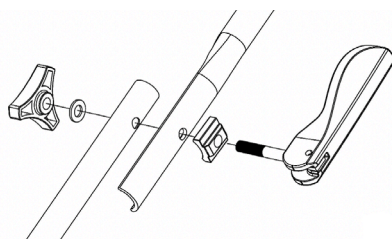
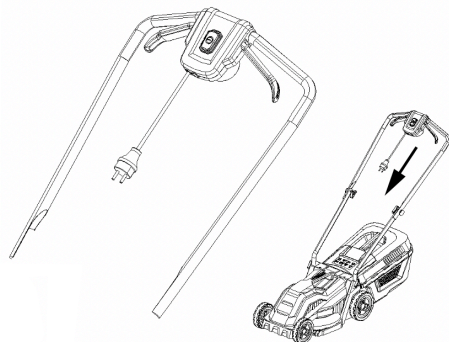
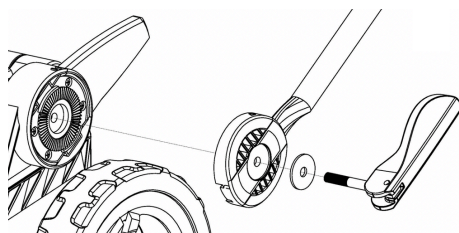

### **6.3. INICIAR A MAQUINA**

#### **6.3.1. PONTOS DE VERIFICAÇÃO ANTES DE INICIAR**

Não utilize a unidade se ela estiver danificada ou mal ajustada.

Utilize esta máquina para o propósito para o qual foi concebido. Qualquer outro uso pode ser perigoso para o usuário, para a máquina ou para pessoas, animais ou coisas que podem ser em torno de.

A fonte de tensão e corrente devem respeitar as instruções do rótulo.

Inspeccione toda a máquina, procurando peças soltas (porcas, cavilhas, parafusos, etc.) e quaisquer danos. Repare ou substitua, conforme necessário, antes de utilizar a máquina.

#### **6.3.2. VERIFICAÇÃO DA CONEXÃO ELÉTRICA.**

Verifique se a base de conexão e o cabo de prolongação estão em perfeitas condições e que cumprem com a normativo e requisitos para esta máquina.

Coloque o cabo de extensão para que ele não pegue em ramos ou obstáculos e de uma forma que não é na área de trabalho. O cabo de extensão deve ser fornecida por trás do operador.

#### **6.3.3. ARRANQUE**

Antes de iniciar a máquina, certifique-se de que as partes móveis da máquina não estão em contato com nenhum objeto. Ligue o motor com cuidado de acordo com as instruções e com os pés bem longe da lâmina.

Não incline o cortador ao arranque do motor, exceto se a máquina tem de ser inclinada para começar.

Neste caso, não incline mais do que o absolutamente necessário e levantar apenas a parte mais distante longe do operador.

Não ligue o motor quando estiver frente a calha de descarga.

#### **6.3.4. INICIAR E PARAR**

Conexão da máquina:  
Pressione o botão de segurança (1) e, sem soltá-lo, puxe os interruptores

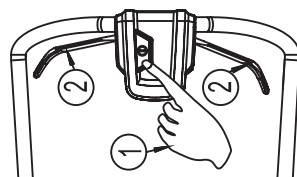

(2) em direção ao guiador. Em seguida, pare de pressionar o botão de segurança (1).

Desconexão da máquina:

Solte as alavancas do interruptor (2). Depois de desligar a máquina a lâmina continua girando alguns momentos por inércia. Espere até que as lâminas parem antes de realizar qualquer manutenção na máquina ou de transportar a máquina

#### **6.3.5. PONTOS DE VERIFICAÇÃO DEPOIS DE PARTIDA**

É importante prestar atenção nas possíveis peças de reposição e na temperatura da máquina. Se você detecta qualquer anomalia na máquina pare imediatamente e verifique-a com cuidado. Em caso de qualquer defeito ou problema leve a máquina ao serviço técnico para permitir seja reparada. Em nenhum caso continue a usar a máquina se a operação não lhe parece adequada.

Não usar a máquina se está danificada ou incorretamente regulamentada.

## 7. USO DA MÁQUINA

Utilize esta máquina para o propósito para o qual foi concebido. Qualquer outro uso pode ser perigoso para o usuário, para a máquina e para pessoas, animais ou coisas que podem ser em torno de.

Trabalhar somente a luz do dia ou com boa iluminação artificial. Nunca utilize este produto de noite, em condições de nevoeiro ou de visibilidade limitada e quando for difícil obter uma visão clara da zona de trabalho.

Evite operar o equipamento na grama molhada, onde possível. Tenha uma atenção especial ao operar logo após cair chuva, pois o solo pode estar escorregadio.

Não use esta máquina em inclinações maiores que 30%. Cortar em Montes pode ser perigoso. Tenha cuidado ao andar por inclinações ou solo molhado. Tenha especial cuidado quando altere a direção de corte em uma inclinação.

Nunca corte com o cortador marcha atrás ou puxando-lhe. Preste atenção quando caminhe para trás ou puxar o cortador na sua direção.

Não incline a máquina com o motor em movimento, exceto no caso em que você tiver que começar a cortar uma área com grama alta, é o único caso em que você pode levantar as rodas dianteiras ligeiramente para facilitar a entrada do cortador na área de trabalho. Desligue o motor se você tem que inclinar o cortador ao cruzar outras superfícies de grama e ao transportar o cortador de e para a área a ser cortada.

Mantenha o seu corpo afastado das partes cortantes enquanto o motor estiver em funcionamento.

Não confie exclusivamente nos dispositivos de segurança integrados nesta máquina.

É necessário prestar atenção para o possível afrouxado ou superaquecimento de partes da máquina. Se você detectar quaisquer anomalias pare imediatamente a máquina e verifique-a com cuidado. Em caso de falha leve a máquina ao serviço técnico para reparação. Em nenhum caso, você deve continuar a trabalhar com a máquina se observa que não funciona corretamente.

Limpe a área de trabalho e remover todos os obstáculos que podem causar acidentes. Verifique a área de trabalho onde vai trabalhar removendo todos os objetos que possa enganchar-se a ferramenta do corte. Remova também os objetos que a ferramenta de corte possa lançar violentamente.

Não permita que alguém entre na zona operacional perigosa consigo. A zona perigosa é uma zona com 15 metros de raio.

É necessário desligar o motor quando você se move entre diferentes áreas de trabalho.

Nunca deixe a máquina sem vigilância.

Não utilize acessórios com esta cabeça para além das recomendadas pela nossa empresa. Pode originar lesões graves ao operador ou pessoas presentes, bem como danificar a máquina.

Siga sempre as regras de segurança indicadas neste manual.

### 7.1. FIXAÇÃO E GUIA DA MÁQUINA

Enquanto trabalha segure sempre a máquina pelo guiador com as duas mãos.

Coloque-se detrás da máquina e empurre enquanto caminha para trás.

Não corra com a máquina, caminhe a uma velocidade constante que permitam a máquina ir cortando a grama sem demasiado esforço.

### **7.2. AJUSTE DA ALTURA DE CORTE**

**⚠** Atenção! Pare a máquina e espere a que a lâmina de corte se pare antes de proceder ao ajuste de altura. As lâminas necessitam uns instantes para parar completamente depois de desligar o motor.

Para ajustar a altura de corte pressione a alavanca regulação para fora da máquina e mova-a para frente e para atrás até alcançar a altura desejada.

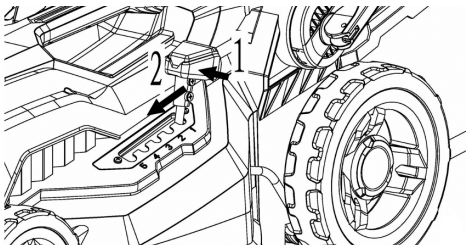

### **7.3. CORTE COM O CORTA-GRAMA**

Coloque o corta-grama na esquina da área da grama a cortar e regule a altura de corte desejada.

Comprove que o saco está corretamente instalado, assegurei de que a lâmina não está em contacto com nenhum objeto e arranque a máquina.

Caminhe pela grama ao ritmo que permita a máquina cortar de a maneira adequada.

Não incline máquina com o motor em movimento exceto no caso de que tenha que começar a cortar

em uma área com grama alta, único caso em el que poderá elevar as rodas dianteiras ligeiramente para facilitar a entrada da máquina na área de trabalho.

Note: Se a grama está muito alta ao motor lhe custará arrancar. Em casos de que a máquina estiver muito alta convém elevar ligeiramente as rodas dianteiras da máquina, fazendo força para baixo com o guiador, e por em movimento a máquina na posição. Uma vez que o motor ha adquirido o regime normal de giro baixe lentamente as rodas da máquina enquanto a máquina começa a cortar; Outra opção é, se junto a área da máquina a cortar ha uma zona plana limpa de objetos e sem grama (terra, revestimento, concreto), arrancar a grama na área desalojada e entrar na área da grama elevando ligeiramente as rodas dianteiras da máquina.

Se a velocidade de rotação do motor sobre o cortador cair em excesso enquanto estiver cortando a grama, é sinal de que a grama é muito alta para a capacidade de corte do cortador, significa que está forçando o cortador de grama pode ser prejudicial para a máquina e corte. Neste caso, fazer um primeiro corte na altura máxima da máquina e, em seguida, um segundo corte na altura desejada.

Recomendamos que você use o cortador da seguinte maneira para alcançar os melhores resultados e reduzir o risco de corrente:

- Comece a cortar desde o ponto mais próximo de uma tomada de corrente.
- Conecte o cabo a corrente.

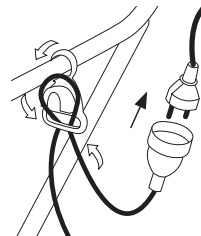

Ligar aCorta grama.

Corte como mostrado na figura:

- Corte do ponto 1 ao 2.
- Vire à direita e corte até o ponto 3.
- Vire à esquerda e corte até o ponto 4.
- Repetição a sequencia como tantas vezes quanto for necessário.

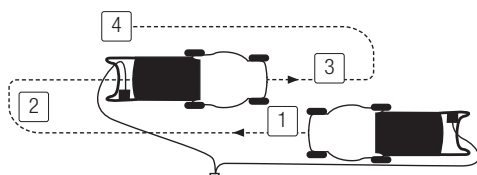

Atenção! Não trabalho para o fio.

Vazie o saco do corta-grama tão rápido como note que está cheio. Notará que o saco está cheio porque o corta-grama começará a recolher mal a grama cortada deixando abundantes restos no chão.

Sempre que for descarregar o saco desligue o motor e comprove que a lâmina esta completamente parada antes de retirar o saco.

Recomendações:

- Corte sempre a grama quando estiver seca. Evite cortar a grama quando estiver úmido depois de te-lo regado ou depois de ter chovido.
- Corte menos de 2cm de grama em uma vez. Se a sua grama está muito alta é recomendável que faça sucessivas passadas rebaixando a altura de corte 2 cm cada vez. De esta maneira não esforçaram tanto a máquina.
- Corte frequentemente a sua grama, ao menos uma vez por semana em primavera e verão.
- Não faça sempre o mesmo recorrido quando corte a grama. É melhor que mude o seu recorrido para evitar que a grama sempre se corte no mesmo sentido.

- Se tem que move se com a máquina entre duas áreas de grama sempre desligue a máquina.
- Afiação da lâmina: A lâmina desafiada exige mais energia. Uma lâmina desafiada também produzem um mau corte e a grama fica de cor amarela.

## 8. MANUTENÇÃO E SERVIÇO

Faça inspeções periódicas para assegurar um funcionamento seguro e eficiente. Para uma inspeção completa da sua máquina, contate o seu agente.

**⚠** É sempre necessário desligar o motor e verificar que a ferramenta de corte esta totalmente parada antes limpar o transportar a máquina.

**⚠** Não tente nunca configurar a máquina si esta em funcionamento. Efetue todas as manutenções da máquina com esta posta numa superfície plana e limpa.

**⚠** Sempre executar a manutenção ou serviço com o unplugged viu da rede.

**ATENÇÃO:** Não modifique a máquina. Um uso inadequado destes elementos pode causar graves DANOS PESSOAIS OU A MORTE.

### 8.1. MANUTENÇÃO APÓS O USO

#### 8.1.1. LIMPEZA

Antes de proceder a limpeza da sua máquina desligue a máquina.

Manter sua máquina limpa e em boas condições. Não limpe a máquina com água. O motor elétrico se poderia estragar. Limpe as carcaças da sua máquina com um pano umedecido em água. Nunca use gasolina, solventes, detergentes, água ou qualquer outro líquido para limpar a máquina.

Pode usar água para limpar o saco recolhedor sempre que o limpe separado do corta-grama e a uma distancia prudente do corta-grama. Seque perfeitamente o saco antes de voltar a instalar na máquina.

### 8.1.2. INSPEÇÃO

Inspecionar os cabos de alimentação e extensão para detectar possíveis danos ou sintomas envelhecimento. Se notas que o cabo de alimentação não está em bom estado leve a sua máquina para o serviço técnico.

Não utilize o aparelho se o cabo está danificado.

### 8.1.3. SACO RECOLHEDOR

Verifique a condição do saco, se o saco estiver desgastado ou danificado, substitua-o.

## **8.2. MANUTENÇÃO PERIÓDICA**

Uso apenas reposição adequada para esta máquina para obter um desempenho adequado da máquina. Essas peças de substituição podem ser encontradas em distribuidores oficiais da máquina. Usar outras peças de reposição podem por causar danos ao usuário, aos que estejam perto e a máquina.

### 8.2.1. AFIADO DA LÂMINA

O afiado da lâmina deve ser realizado pelo serviço técnico. Não afie a lâmina. A lâmina deve ser afiada assegurando que se mantém o ângulo adequado de corte e o equilíbrio da lâmina. Afiar a lâmina sem ser experto pode provocar vibração excessiva que pode causar danos a sua máquina e moléstias ao usuário.

Leve a sua lâmina a afiar se ao cortar a grama ficam pequenas ervas nas pontas dos talhos da grama que mudam a amarela rapidamente.

Quando verificar o estado da lâmina lembre que apesar de o motor estar desligado, a lâmina pode ser movidas manualmente. Tenha Cuidado.

### 8.2.2. CONDUTOS DA VENTILAÇÃO DO MOTOR

Mantenha livre de sujeira as grades de refrigeração para não prejudicar o motor e evitar um possível incêndio.



## 9. DETECÇÃO E IDENTIFICAÇÃO DE FALHAS

Dependendo dos sintomas que você observa pode detectar a causa provável e resolver o problema.

FALHA	CAUSA	ACÇÃO
O motor não funciona	A máquina não está ligada ao poder	Ligue a máquina a rede elétrica
	Tomada ou base de conexão em mal estado	Tente outra tomada. Se o motor não arrancar leve sua máquina ao serviço técnico
	Cabo danificado	Enviar a máquina para o serviço
	Interruptor danificado	Enviar a máquina para o serviço
A máquina funciona intermitentemente	Cabo alargador defeituoso	Verifique se as tomadas e substituí-lo
	Cabo interno defeituoso	Enviar a máquina para o serviço
	Tomada defeituosa.	
A lamina não gira	Lâmina bloqueada por um elemento estranho	Parar a máquina, retirar da corrente elétrica e desbloquear a lâmina
Vibrações ou ruído excessivo	Lâmina quebrada ou dobrada	Leve a sua máquina ao serviço técnico
	Problemas no motor	Leve a sua máquina ao serviço técnico

No caso de não ser capaz de resolver o problema, leve sua máquina para o serviço técnico.

## 10. TRANSPORTE

Antes de transportar a máquina, sempre remova da tomada. Sempre carregue a máquina com o motor desligado.

Tenha em conta o peso do aparelho se você for levantado. Veja as características técnicas da máquina, o peso. Para levantar a máquina use as asas.

Si vai levar a máquina num veículos segure-la firmemente para evitar o escorregamento ou revelar.

## 11. ARMAZENAGEM

Armazene a máquina sem uso num lugar longe do alcaide das crianças e que não ponha em risco a nenhuma Pessoa, lugar limpo e sob uma superfície plana e onde a faixa de temperatura de armazenamento não é inferior a 0°C nem superior a 45°C.

Sempre antes de armazenar a máquina respeitada os pontos do capítulo de manutenção.  
Desligue de rede elétrica antes de armazena-la.

## 12. INFORMAÇÃO DA DESTRUIÇÃO/ RECICLAGEM DA MÁQUINA

Se deitar a máquina de maneira ecológica, já que não se pode deitar com o resto do lixo doméstico .Os seus componentes de plástico e metal podem ser classificados de acordo com sua natureza e reciclados.



Os materiais utilizados para esta máquina de embalagem são recicláveis. Por favor, não deitar junto com o lixo domestico. Deite em um ponto de recolha de resíduos oficial.



## 13. CONDIÇÕES DE GARANTIA

### 13.1. PERÍODO DE GARANTIA

- O período de garantia (Lei 1999/44 CE) conforme os termos descritos a continuação é de 2 anos a partir da data de compra, peças e mão de obra, contra defeitos de fabrico e material.

### 13.2. EXCEPTO

A garantia Garland não cobre:

- Desgaste natural por uso.
- Mau uso, negligência, utilização sem cuidado ou falta de manutenção.
- Defeitos causados por uso incorrecto, danos provocados por manipulação realizada por pessoal não autorizado pela Garland ou uso de peças de substituição não originais.

### 13.3. TERRITÓRIO

- A garantia Garland assegura cobertura do serviço em todo o território nacional.

### 13.4. EM CASO DE INCIDÊNCIA

- A garantia deve ir correctamente preenchida com todos os dados solicitados, e acompanhada pela factura ou ticket de compra do estabelecimento vendedor.

#### **¡ATENÇÃO!**

PARA GARANTIR O FUNCIONAMENTO E  
SEGURANÇA MÁXIMA, POR FAVOR LER O  
MANUAL DE INSTRUÇÕES CUIDADOSAMENTE  
ANTES DE UTILIZAR A MESM.

## DECLARAÇÃO DE CONFORMIDADE (CE)

O abaixo assinado, Juan Palacios , autorizado por Productos Mcland S.L., com morada em C/ La Fragua 22, 28933, Móstoles, España , declara que as máquinas marca Garland modelos Grass 300E-V20 com números de série do ano de 2020 em diante (o ano de fabrico é indicado claramente na placa de identificação da máquina, seguido do número de série) e cuja função é “Máquina para cortar relva em que o dispositivo de corte funciona num plano sensivelmente paralelo ao solo, servindo este de referência para determinar a altura de corte. A energia é fornecida por um motor eléctrico ou mecânico. Como dispositivo cortador pode haver elementos rígidos.”, cumprem todos os requisitos da Directiva 2006/42/CE do Parlamento Europeu e do Conselho de 17 de Maio de 2006 relativa às máquinas e que altera a Directiva 95/16/CE

Estas máquinas também cumprem os requisitos das seguintes directivas comunitárias:

- DIRETIVA 2014/30/UE DO PARLAMENTO EUROPEU E DO CONSELHO de 26 de fevereiro de 2014 relativa à harmonização da legislação dos Estados-Membros respeitante à compatibilidade eletromagnética (reformulação)
- Directiva 2000/14/CE do Parlamento Europeu e do Conselho, de 8 de Maio de 2000, relativa à aproximação das legislações dos Estados-Membros em matéria de emissões sonoras para o ambiente dos equipamentos para utilização no exterior
- DIRETIVA 2014/35/UE DO PARLAMENTO EUROPEU E DO CONSELHO de 26 de fevereiro de 2014 relativa à harmonização da legislação dos Estados-Membros respeitante à disponibilização no mercado de material eléctrico destinado a ser utilizado dentro de certos limites de tensão
- Norma armonizada: EN 60335-1:2012+A11:2014+A13:2017+A1:2019+A2:2019+A14:2019; EN 60335-2-77:2010; EN 62233:2008; EN 55014-1:2017; EN 55014-2:2015; EN 61000-32:2014; EN 61000-3-3:2013

Potência (kW) = 1,6

Nível de potência sonora A-ponderado LwA (dB(A)) 0 = 93,7

Nível de potência sonora garantido dB(A) (k=3) = 96



Juan Palacios  
Director de producto  
Móstoles 4/8/2020



## ΠΕΡΙΕΧΟΜΕΝΑ

1. Εισαγωγή	102
2. Μέτρα ρύθμισης και ασφάλειας	103
3. Σήματα προειδοποίησης	108
4. Σύμβολα μηχανήματος	109
5. Σύμβολα μηχανήματος	110
6. Οδηγίες εκκίνησης	112
7. Χρήση μηχανήματος	114
8. Συντήρηση και σέρβις	116
9. Επίλυση προβλημάτων	118
10. Μεταφορά	119
11. Αποθήκευση	119
12. Ανακύκλωση και διάθεση του μηχανήματος	119
13. Συνθήκες εγγύησης	120
CE Δήλωση συμμόρφωσης	121

Ακριβής Μετάφραση εκ του Ισπανικού πρωτοτύπου των οδηγιών χρήσης

**Αναφ.:** GCCGRASS300EV20M0820V1  
**ΗΜΕΡΟΜΗΝΙΑ ΕΚΔΟΣΗΣ:** 26/08/2020  
**ΗΜΕΡΟΜΗΝΙΑ ΑΝΑΘΕΩΡΗΣΗΣ:** 28/08/2020

## 1. ΕΙΣΑΓΩΓΗ

Ευχαριστούμε που επιλέξατε ένα μηχανήμα Garland. Είμαστε βέβαιοι πως θα εκτιμήσετε την ποιότητα και τις λειτουργίες αυτού του μηχανήματος που θα διευκολύνει την καθημερινή σας εργασία για πολύ καιρό. Να θυμόμαστε ότι αυτό το μηχανήμα έχει ένα ευρύ δίκτυο υπηρεσιών μετά την πώληση όπου μπορείτε να πάτε το μηχανήμα σας για οποιαδήποτε απαιτούμενη συντήρηση, για την επίλυση οποιουδήποτε προβλήματος και για την αγορά ανταλλακτικών και αξεσουάρ.



**Προσοχή!** Διαβάστε όλα τα προειδοποιητικά σήματα και τις οδηγίες. Η μη τήρηση των οδηγιών και των προειδοποιήσεων μπορεί να προκαλέσει ανάφλεξη και/ή σοβαρό τραυματισμό. Προτού χρησιμοποιήσετε το μηχανήμα, διαβάστε προσεκτικά τις οδηγίες στο παρόν εγχειρίδιο για μια σωστή και ασφαλή εκκίνηση.

**⚠** Να κόβετε μόνο γκαζόν. Μην χρησιμοποιείτε αυτό το μηχανήμα για άλλες χρήσεις για τις οποίες το μηχανήμα δεν έχει σχεδιαστεί να διεκπεραιώνει. Για παράδειγμα: μην χρησιμοποιείτε την μηχανή γκαζόν για να κόβετε θάμνους, σανό και μην την χρησιμοποιείτε σαν τεμαχιστή. Η χρήση της μηχανής για μη προορισμένες εργασίες μπορεί να οδηγήσει σε επικίνδυνες καταστάσεις. Φυλάξτε τα προειδοποιητικά σήματα και το εγχειρίδιο σε ασφαλές μέρος για μελλοντική αναφορά. Αν πουλήσετε ή διαθέσετε το μηχανήμα, να δώσετε και το εγχειρίδιο χρήσης σαν μέρος του μηχανήματος.

Η έκφραση «μηχανή» στα προειδοποιητικά σημάδια αναφέρετε σε αυτό το ηλεκτρικό μηχανήμα συνδεδεμένο. Η έκφραση «διακόπτης σε ανοιχτή θέση» σημαίνει ότι ο διακόπτης είναι αποσυνδεδεμένος και «διακόπτης σε κλειστή θέση» σημαίνει ότι ο διακόπτης είναι συνδεδεμένος. Να θυμόμαστε ότι ο χρήστης είναι υπεύθυνος για ατυχήματα και ζημιές στον εαυτό του, σε τρίτους και σε αντικείμενα.

## 2. ΜΕΤΡΑ ΡΥΘΜΙΣΗΣ ΚΑΙ ΑΣΦΑΛΕΙΑΣ

 Για να αποφύγετε λανθασμένο χειρισμό του μηχανήματος, διαβάστε προσεκτικά όλες τις οδηγίες στο παρόν εγχειρίδιο πριν το χρησιμοποιήσετε για πρώτη φορά. Όλες οι πληροφορίες που εμπεριέχονται στο παρόν εγχειρίδιο αφορούν την προσωπική σας ασφάλεια καθώς επίσης και τρίτων, ζώων και αντικειμένων στον περιβάλλοντα χώρο. Αν έχετε αμφιβολίες για τις πληροφορίες σε αυτό το εγχειρίδιο, ρωτήστε έναν ειδικό ή πηγαίστε εκεί που το αγοράσατε για να λύσετε τις αμφιβολίες σας.

Η ακόλουθη λίστα κινδύνων και μέτρων ασφαλείας περιλαμβάνει τις πιο πιθανές αιτίες κατά την χρήση του μηχανήματος. Αν βρεθείτε σε κατάσταση που δεν αναφέρεται στο εγχειρίδιο, χρησιμοποιείστε την κοινή λογική και χρησιμοποιήστε το μηχανήμα κατά τον πιο ασφαλή τρόπο και αν αντιληφθείτε κάποιον κίνδυνο, μην χρησιμοποιήσετε το μηχανήμα.

### 2.1. ΧΡΗΣΤΕΣ

Αυτό το μηχανήμα έχει σχεδιαστεί για να χρησιμοποιείται από άτομα άνω των 18 ετών και που έχουν διαβάσει και κατανοήσει το εγχειρίδιο χρήσης.

 Προσοχή! Μην επιτρέπτε σε ανηλίκους να χρησιμοποιούν το μηχανήμα.

 Προσοχή! Μην επιτρέπτε σε άτομα που δεν καταλαβαίνουν τις οδηγίες να χρησιμοποιούν το μηχανήμα.

Προτού χρησιμοποιήσετε το μηχανήμα εξοικειωθείτε με αυτό και βεβαιωθείτε ότι γνωρίζετε ακριβώς που βρίσκονται όλα τα σημεία ελέγχου και τα σημεία ασφαλείας και πώς όλα

αυτά πρέπει να χρησιμοποιούνται. Αν δεν είστε ειδικός συνιστούμε να ξεκινήσετε με απλές εργασίες και αν είναι δυνατό υπό την επίβλεψη ειδικού.

Το εργαλείο κοπής αυτού του μηχανήματος είναι αιχμηρό. Η χρήση του μηχανήματος ανεπαρκώς μπορεί να αποβεί επικίνδυνη.

 Προσοχή! Να δανείτε αυτό το μηχανήμα μόνο σε άτομα που γνωρίζουν τον τύπο του και πώς να το χειριστούν. Πάντα να δανείτε και το εγχειρίδιο χρήσης με το μηχανήμα έτσι ώστε ο νέος χρήστης να το διαβάσει και να το κατανοήσει προτού εκτελέσει οποιαδήποτε εργασία.

Αυτό το μηχανήμα είναι επικίνδυνο σε ανεκπαίδευτα χέρια.

### 2.2. ΠΡΟΣΩΠΙΚΗ ΑΣΦΑΛΕΙΑ

Να είστε σε ετοιμότητα και επαγρύπνηση και να χρησιμοποιείτε την κοινή λογική κατά την χρήση του μηχανήματος.

Αποφύγετε την τυχαία εκκίνηση της μηχανής. Βεβαιωθείτε ότι ο διακόπτης είναι σε «ανοιχτή θέση» πριν από την σύνδεση με το ηλεκτρικό δίκτυο. Μην μεταφέρετε το μηχανήμα με το δάχτυλο στο διακόπτη ή με το διακόπτη σε «κλειστή θέση» καθώς μπορεί να είναι επικίνδυνο και να προκαλέσει ατυχήματα.

Μην χρησιμοποιείτε το μηχανήμα αν είστε κουρασμένοι ή υπό την επήρεια ναρκωτικών, αλκοόλ ή φαρμάκων. Μια στιγμή περισπασμού μπορεί να προκαλέσει σοβαρό προσωπικό τραυματισμό.

Ποτέ μην χρησιμοποιείτε το μηχανήμα χωρίς τα συστήματα ασφαλείας.

Μην τροποποιείτε τα χειριστήρια της μηχανής. Απομακρύνετε όλα τα εργαλεία από το χώρο

εργασίας πριν ξεκινήσετε το μηχάνημα. Οποιοδήποτε εργαλείο παραμένει στο χώρο εργασίας μπορεί να ακουμπήσει σε κάποιο κινούμενο μέρος και να εκσφενδονιστεί προκαλώντας προσωπικό τραυματισμό. Μην τεντώνεστε. Κρατάτε και τα δύο πόδια σταθερά στο έδαφος. Μην χρησιμοποιείτε το μηχάνημα σε επιφάνειες με κλίση πάνω από 15 μοίρες.

Κοπή σε μικρά υψώματα μπορεί να είναι επικίνδυνη. Να είστε προσεκτικοί όταν περπατάτε σε απότομες κλίσεις και με βρεγμένο χορτάρι. Να είστε ιδιαίτερα προσεκτικοί όταν αλλάζετε κατεύθυνση εργασίας σε σημεία με κλίση.

Ποτέ μην κόβετε με την μηχανή όταν περπατάτε προς τα πίσω ή όταν την τραβάτε προς το μέρος σας.

Να είστε επαρκώς ντυμένοι. Μην χρησιμοποιείτε το μηχάνημα ξυπόλυτοι ή φορώντας σανδάλια. Πάντα να φοράτε ανθεκτικά παπούτσια και μακρύ παντελόνι.

Μην βάζετε τα χέρια ή τα πόδια σας κάτω από τη μηχανή γκαζόν. Διατηρείστε όλα τα μέρη του σώματος μακριά από την λεπίδα όταν το μηχάνημα είναι σε λειτουργία. Πριν ξεκινήσει η μηχανή, βεβαιωθείτε ότι η λεπίδα δεν έχει έρθει σε επαφή με κανένα αντικείμενο.

Κρατήστε την μηχανή γκαζόν με τα δύο χέρια από τη λαβή και τοποθετήστε το σώμα σας πίσω από την μηχανή.

Αν το μηχάνημα δονείται αφύσικα, σταματήστε τη μηχανή και ελέγξτε την πιθανή αιτία και επισκευάστε. Αν δεν βρείτε την αιτία, πηγαίστε το μηχάνημα σε συνεργείο.

Μην προσπαθήσετε να απομακρύνετε τα χόρτα από την περιοχή εργασίας ή από την λεπίδα όταν το μηχάνημα είναι σε κίνηση.

Βεβαιωθείτε πως το μηχάνημα έχει σταματήσει εντελώς προτού κάνετε οποιαδήποτε εργασία συντήρησης ή καθαρισμού στο μηχάνημα και την περιοχή εργασίας.

Να αποθηκεύετε όλα τα ηλεκτρικά μηχανήματα καλά μακριά από παιδιά.

## 2.2.1. ΕΝΔΥΜΑΤΑ ΚΑΙ ΕΙΔΗ ΕΝΔΥΣΗΣ ΑΣΦΑΛΕΙΑΣ

Να είστε επαρκώς ντυμένοι. Μην φοράτε φαρδιά ρούχα ή κοσμήματα. Κρατάτε τα μαλλιά, τα ρούχα και τα γάντια μακριά από τα κινούμενα μέρη. Φαρδιά ρούχα, κοσμήματα ή μακριά μαλλιά μπορεί να μπλεχτούν στα κινούμενα μέρη.

Να χρησιμοποιείτε το μηχάνημα με κατάλληλα παπούτσια. Ποτέ μην το χρησιμοποιείτε ξυπόλυτοι ή με σανδάλια. Να χρησιμοποιείτε το μηχάνημα με μακρύ παντελόνι.

Όταν χρησιμοποιείτε το μηχάνημα να έχετε τον ακόλουθο εξοπλισμό: αντιολισθητικές μπότες. Συμμορφωθείτε να φοράτε μακρύ παντελόνι για να μειώσετε τον κίνδυνο προσωπικού τραυματισμού αν κάτι μπλεχτεί στο κινούμενο μέρος του μηχανήματος.

Η σωστή χρήση εξοπλισμού ασφαλείας μειώνει τον κίνδυνο προσωπικού τραυματισμού. Πρέπει να έχετε μαζί σας:

- Εργαλεία.
- Κινητό τηλέφωνο (σε περίπτωση ανάγκης).

## 2.2.2. ΔΟΝΗΣΕΙΣ

 Η παρατεταμένη χρήση του μηχανήματος, εκθέτει τον πελάτη σε δονήσεις που σε εξαιρετικές περιπτώσεις κι έπειτα από πολλές ώρες χρήσης του μηχανήματος ενδέχεται να προκαλέσουν τη νόσο «φαινόμενο Raynaud». Η νόσος αυτή προκαλεί μείωση της αίσθησης



των δακτύλων και της ικανότητάς τους να ρυθμίζουν τη θερμοκρασία, δημιουργώντας έλλειψη ευαισθησίας. Η ασθένεια αυτή ενδέχεται, σε σπάνιες περιπτώσεις, να προκαλέσει προβλήματα με τις νευρικές απολήξεις.

Η έκθεση στις δονήσεις είναι η αιτία του «φαινομένου Raynaud». Για τη μείωση της επίπτωσης αυτής, ακολουθείστε τις παρακάτω συστάσεις, στο βαθμό που είναι δυνατό:

- Χρησιμοποιείτε πάντοτε γάντια.
- Διατηρείτε πάντοτε τα χέρια σας ζεστά.
- Κάνετε συχνά διαλείμματα.
- Κρατάτε πάντοτε σταθερά το μηχάνημα από τις χειρολαβές.

Εάν εντοπίσετε οποιοδήποτε από τα συμπτώματα του «φαινομένου Raynaud», συμβουλευθείτε αμέσως το γιατρό σας.

### **2.3. ΑΣΦΑΛΕΙΑ ΠΕΡΙΟΧΗΣ ΕΡΓΑΣΙΑΣ**

Μην χρησιμοποιείτε το μηχάνημα σε εκρηκτικές ατμόσφαιρες ή όπου υπάρχουν εύφλεκτα υγρά, αέρια και σκόνες. Τα ηλεκτρικά μηχανήματα μπορεί να βγάλουν σπίθες και να προκαλέσουν ανάφλεξη σε εύφλεκτα υγρά, αέρια και σκόνες.

Η περιοχή εργασίας έχει μια ακτίνα 15 μέτρων γύρω από το μηχάνημα που πρέπει να θεωρείται επικίνδυνη περιοχή στην οποία δεν πρέπει να μπαίνει κανείς ενώ το μηχάνημα είναι σε λειτουργία (περιοχή ασφαλείας). Όταν είναι απαραίτητο, να χρησιμοποιείτε σχοινί ή σημάδια για να ορίζετε την περιοχή εργασίας.

Κρατάτε παιδιά, τρίτους και ζώα μακριά από το μηχάνημα ενώ είναι σε λειτουργία. Περισπασμοί μπορεί να προκαλέσουν το χάσιμο του ελέγχου. Να είστε σε ετοιμότητα και να σταματάτε παιδιά, τρίτους και ζώα να μπαίνουν στην περιοχή εργασίας.

Μην χρησιμοποιείτε αυτό το μηχάνημα νύχτα, με ομίχλη ή με μειωμένη ορατότητα που δεν σας επιτρέπει να βλέπετε την περιοχή εργασίας.

Όταν η εργασία πρέπει να γίνει από δύο ή περισσότερα άτομα την ίδια στιγμή βεβαιωθείτε ότι μπορείτε να ελέγξετε και να δείτε τα άλλα άτομα για να διατηρήσετε μια επαρκή απόσταση εργασίας μεταξύ των χρηστών και να εξασφαλίσετε την ασφάλεια.

Διατηρείτε την περιοχή εργασίας καθαρή και εργαστείτε με καλό φωτισμό. Ακατάστατη περιοχή εργασίας και σκοτεινές συνθήκες μπορεί να προκαλέσουν ατυχήματα.

Επιθεωρήστε την περιοχή εργασίας και απομακρύνετε πέτρες, ξύλα, καλώδια και ξένα αντικείμενα που μπορεί να μπλεχτούν στα κινούμενα μέρη του μηχανήματος.

### **2.4. ΗΛΕΚΤΡΙΚΗ ΑΣΦΑΛΕΙΑ**

Συνδέστε αυτό το μηχάνημα σε εναλλασσόμενο ρεύμα 230V/50Hz. Ο ηλεκτρικός διακόπτης αυτού του μηχανήματος πρέπει να συμπίπτει με το διακόπτη ρεύματος. Μην τροποποιείτε τον διακόπτη με οποιονδήποτε τρόπο. Αν τα μέρη δεν έχουν τροποποιηθεί και ταιριάζουν απόλυτα, θα αποφευχθούν ατυχήματα ηλεκτροπληξίας. Αποφύγετε την σωματική επαφή με επιφάνειες όπως σωλήνες, θερμαντικά σώματα, ηλεκτρικές κουζίνες και ψυγεία. Ειδάλλως υπάρχει κίνδυνος ηλεκτροπληξίας.

Μην εκτίθετε το μηχάνημα σε βροχή ή συνθήκες υγρασίας. Αν μπει νερό στο μηχάνημα υπάρχει κίνδυνος ηλεκτροπληξίας.

Μην ακουμπάτε καλώδια και διακόπτες με βρεγμένα χέρια. Μην τεντώνετε το καλώδιο. Μην χρησιμοποιείτε το καλώδιο για να μεταφέρετε το μηχάνημα, να το σηκώσετε και να το βγάλετε από την πρίζα. Κρατάτε το καλώδιο μακριά από

πηγές θερμότητας, λάδι, αιχμηρές επιφάνειες ή άλλα κινούμενα μέρη.

Χαλασμένα ή μπερδεμένα καλώδια αυξάνουν τον κίνδυνο ηλεκτροπληξίας.

Ποτέ μην χρησιμοποιείτε το μηχάνημα αν το καλώδιο ή η πρίζα είναι κατεστραμμένα. Προτού συνδέσετε το μηχάνημα ελέγξτε

ότι το καλώδιο και η πρίζα δεν έχουν ζημιά. Αν ανακαλύψετε ότι οποιοδήποτε από αυτά τα στοιχεία έχουν ζημιά, πηγαίνετε το μηχάνημα στο πλησιέστερο συνεργείο. Αν το καλώδιο έχει ζημιά, βγάλτε το μηχάνημα από την πρίζα αμέσως. Κατεστραμμένα ή μπερδεμένα καλώδια αυξάνουν τον κίνδυνο ηλεκτροπληξίας.

Οποιαδήποτε εργασία πάνω στο καλώδιο και το βύσμα πρέπει να γίνει από εξουσιοδοτημένο αντιπρόσωπο.

Συνιστούμε το μηχάνημα να είναι συνδεδεμένο με ρεύμα τάσης λιγότερο ή ίσο με 30mA. Πρέπει να ελέγχετε τη διαφορά προτού χρησιμοποιήσετε το μηχάνημα.

Ποτέ μην χρησιμοποιείτε μια βάση σύνδεσης που έχει υποστεί βλάβη ή που δεν συμμορφώνεται με τους ισχύοντες κανόνες ή με τις προϋποθέσεις που ορίζονται σε αυτό το εγχειρίδιο.

Όταν χρησιμοποιείτε καλώδιο επέκτασης, βεβαιωθείτε ότι το ελάχιστο τμήμα του είναι 1.5mm<sup>2</sup> και όχι μακρύτερο από 25 μέτρα, πάντα να ξετυλίγεται και να είναι κατάλληλο για εξωτερικούς χώρους. Αυτό μειώνει το κίνδυνο ηλεκτροπληξίας.

Τοποθετήστε την προέκταση καλωδίου με τέτοιον τρόπο ώστε να μην μπλεχτεί σε κλαδιά ή άλλα εμπόδια και να μην είναι στην περιοχή εργασίας. Το καλώδιο και οποιοσδήποτε προεκτάσεις πρέπει να είναι πίσω από το μηχάνημα και τον χρήστη.

Κρατάτε πάντα το καλώδιο μακριά από το στοιχείο κοπής.

Μην χρησιμοποιείτε αυτό το μηχάνημα αν οι θέσεις «ανοικτό» και «κλειστό» δεν δουλεύουν. Οποιοδήποτε μηχάνημα δεν μπορεί να ελεγχθεί από τον ηλεκτρικό διακόπτη είναι επικίνδυνο και πρέπει να επισκευαστεί.

Πάντα να αποσυνδέετε το μηχάνημα πριν εκτελέσετε εργασίες πάνω σε αυτό. Πάντα να μεταχειρίζεστε το μηχάνημα όταν είναι αποσυνδεδεμένο.

## **2.5. ΧΡΗΣΗ ΚΑΙ ΦΡΟΝΤΙΔΑ ΤΟΥ ΜΗΧΑΝΗΜΑΤΟΣ**

 Να κόβετε μόνο γρασίδι. Μην χρησιμοποιείτε αυτό το μηχάνημα για άλλους σκοπούς. Για παράδειγμα: μην χρησιμοποιείτε την μηχανή γκαζόν για να κόβετε θάμνους, σανό ή σαν τεμαχιστή. Αυτή η λανθασμένη χρήση μπορεί να είναι επικίνδυνη.

Χρησιμοποιήστε αυτό το μηχάνημα, τα αξεσουάρ και όλα τα μέρη του σύμφωνα με το παρόν εγχειρίδιο χρήσης και σύμφωνα με τις συνθήκες και την περιοχή εργασίας. Οποιαδήποτε χρήση που δεν αναφέρετε στο εγχειρίδιο μπορεί να προκαλέσει επικίνδυνες καταστάσεις.

Ελέγξτε ότι όλα τα στοιχεία ασφαλείας είναι τοποθετημένα και σε καλή κατάσταση.

Να θυμόσαστε ότι ο τελικός χρήστης είναι υπεύθυνος για κινδύνους και ατυχήματα σε άλλα πρόσωπα και αντικείμενα. Ο κατασκευαστής δεν ευθύνεται για ζημιές που οφείλονται σε κακή χρήση του μηχανήματος.

Μην υπερφορτώνετε το μηχάνημα. Χρησιμοποιήστε το μηχάνημα για τη σωστή εργασία. Η σωστή χρήση του μηχανήματος θα οδηγήσει σε καλύτερη εργασία και πιο ασφαλή.

Μην χρησιμοποιείτε αυτό το μηχάνημα αν ο διακόπτης «ανοικτό» και «κλειστό» δεν λειτουργεί. Οποιοδήποτε ηλεκτρικό μηχάνημα δεν μπορεί να ελεγχθεί από το διακόπτη είναι επικίνδυνο και πρέπει να επισκευαστεί.

Φροντίστε το μηχάνημα. Ελέγξτε ότι όλα τα κινούμενα μέρη είναι καλά ευθυγραμμισμένα και δεν μπλοκάρονται, ότι δεν υπάρχουν σπασμένα κομμάτια ή άλλες καταστάσεις που μπορούν να επηρεάσουν τη λειτουργία του μηχανήματος.

Αν το μηχάνημα έχει ζημιά, να το επισκευάσετε πριν το ξαναχρησιμοποιήσετε. Τα περισσότερα ατυχήματα συμβαίνουν λόγω κακής συντήρησης.

Διατηρείτε τα μαχαίρια αιχμηρά και καθαρά. Έτσι θα κόβουν καλύτερα, δεν θα μπλοκάρονται και θα είναι ευκολότερο να ελεγχθούν.

Αν χτυπήσετε σε περίεργο αντικείμενο, επιθεωρήστε το μηχάνημα για να μην έχει κάποια ζημιά. Βεβαιωθείτε ότι η λεπίδα δεν έχει λυγίσει, το σασί δεν έχει σπάσει ή άλλα καλύματα ή ότι άλλο πρόβλημα μπορεί να επηρεάσει την σωστή λειτουργία του μηχανήματος και αν έχετε αμφιβολίες, πηγαίστε το μηχάνημα για σέρβις.

Αποσυνδέστε το μηχάνημα και βεβαιωθείτε ότι η λεπίδα έχει σταματήσει πριν κάνετε οποιαδήποτε ρύθμιση, αλλαγή αξεσουάρ, απεμπλοκή από μπερδεμένα χόρτα, άδειασμα του συλλέκτη, μεταφορά ή αποθήκευση του μηχανήματος. Αυτές οι ενέργειες μειώνουν τον κίνδυνο τυχαίας εκκίνησης.

Αν το μηχάνημα αρχίσει να δονείται περίεργα, αποσυνδέστε το μηχάνημα και εξετάστε το. Αν δεν μπορείτε να εντοπίσετε την αιτία πηγαίστε το στο πλησιέστερο συνεργείο σέρβις. Οι δονήσεις αποτελούν ένδειξη προβλήματος για το μηχάνημα.

Σταματήστε το μηχάνημα ενώ δεν δουλεύει. Σε περίπτωση αποθήκευσης μεγάλου χρονικού

διαστήματος, αποσυνδέστε το μηχάνημα από την πρίζα.

## **2.6. ΣΥΝΤΗΡΗΣΗ**

Να πηγαίστε το μηχάνημα σας σε εξουσιοδοτημένο αντιπρόσωπο για περιοδικό έλεγχο και να χρησιμοποιείτε μόνο αυθεντικά ανταλλακτικά και αξεσουάρ. Αυτό θα εξασφαλίσει ότι τα μέτρα ασφαλείας του μηχανήματος θα τηρούνται πάντα.

### 3. ΕΙΚΟΝΕΣ

Οι προειδοποιητικές εικόνες πάνω στις ετικέτες που συμπεριλαμβάνονται στο μηχάνημα και στο εγχειρίδιο δίνουν σημαντικές πληροφορίες απαραίτητες για τη σωστή χρήση.



Προσοχή, κίνδυνος!



Διαβάστε προσεκτικά το εγχειρίδιο πριν ξεκινήσετε.



Προσοχή! Κίνδυνος εκτίναξης υλικού. Προσέξτε με τα υλικά που μπορεί να εκτιναχθούν.



Άτομα που δεν είναι επαρκώς προστατευμένα πρέπει να στέκονται πίσω από την απόσταση ασφαλείας.



Κίνδυνος! Κίνδυνος για ακρωτηριασμό. Κρατήστε χέρια και πόδια μακριά από το εργαλείο κοπής.



Κρατάτε το καλώδιο μακριά από τις λεπίδες

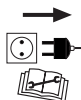

Προσοχή! Αποσυνδέστε από την πρίζα πριν οποιαδήποτε συντήρηση ή εργασία.



Κίνδυνος ηλεκτροπληξίας.



Κατηγορία προστασίας II.

IPX4 Βαθμός προστασίας.



Συμμορφώνεται με τις οδηγίες της E.E.



Εγγυημένο επίπεδο ηχητικής ισχύος Lwa, Db(A).

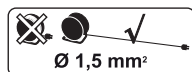

Χρήση καλωδίου με ελάχιστο τμήμα 1.5mm2, και όχι μακρύτερο από 25 μέτρα και πάντα να διασφαλίσετε ότι ξετυλίγεται



Κίνδυνος! Μην ρησιμοποιείτε την μηχανή χωρίς τον σάκο συλλογής χλόης ή τον εκτροπέα στην θέση του. Κίνδυνος ακρωτηριασμού. Κρατήστε τα πόδια και τα χέρια σας μακριά από το εργαλείο κοπής.



Απορρίψτε το μηχάνημα κατά οικολογικό τρόπο. Μην το απορρίπτετε με οικιακά απορρίμματα.

### 4. ΣΥΜΒΟΛΑ ΜΗΧΑΝΗΜΑΤΟΣ

Προκειμένου να διασφαλιστεί η ασφαλής χρήση και συντήρηση αυτού του μηχανήματος, υπάρχουν τα ακόλουθα σύμβολα στο μηχάνημα.

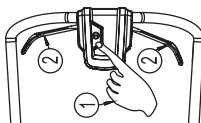

Πατήστε το κουμπί ασφαλείας και, χωρίς να το αφήσετε, τραβήξτε τους διακόπτες.

## 5. ΠΕΡΙΓΡΑΦΗ ΜΗΧΑΝΗΜΑΤΟΣ

### 5.1. ΣΥΝΘΗΚΕΣ ΧΡΗΣΗΣ

⚠ Να κόβετε μόνο γρασίδι. Μην χρησιμοποιείτε το μηχάνημα για άλλους σκοπούς. Για παράδειγμα: μην χρησιμοποιείτε την μηχανή γκαζόν για να κόψετε θάμνους, σανό ή σαν τεμαχιστή. Η μη ορθολογική χρήση του μηχανήματος μπορεί να οδηγήσει σε επικίνδυνες καταστάσεις.

Χρησιμοποιείτε το μηχάνημα σε εξωτερικό χώρο, σε στεγνές συνθήκες και θερμοκρασίες μεταξύ 5°C και 45°C.

Να θυμόσαστε ότι ο τελικός χρήστης είναι υπεύθυνος για κινδύνους και ατυχήματα σε άλλα πρόσωπα ή αντικείμενα. Ο κατασκευαστής δεν είναι σε καμία περίπτωση υπεύθυνος για ζημιές λόγω ανεπαρκούς ή κακής χρήσης του μηχανήματος.

### 5.2. ΛΕΠΤΟΜΕΡΗΣ ΠΕΡΙΓΡΑΦΗ ΤΟΥ ΠΡΟΙΟΝΤΟΣ

1. Λαβή
2. Λαβή διακόπτη
3. ON/OFF διακόπτης
4. Πρίζα
5. Συλλέκτης
6. Κάλυμμα συλλέκτη
7. Λαβή
8. Κλιπ στήριξης καλωδίου
9. Μοχλός ρύθμισης ύψους
10. Παξιμάδι

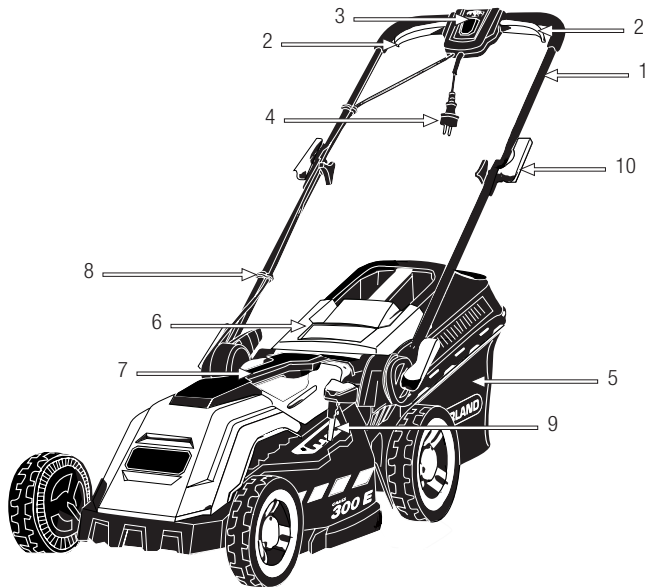

Τα διαγράμματα και τα εικονογράμματα που περιλαμβάνονται σε αυτό το εγχειρίδιο είναι ένας οδηγός, αλλά όχι κατ'ανάγκη ένα ακριβές αντίγραφο της πραγματικής μηχανής.

**5.3. ΤΕΧΝΙΚΑ ΧΑΡΑΚΤΗΡΙΣΤΙΚΑ**

Περιγραφή	Ηλεκτρική μηχανή γκαζόν
Μάρκα	Garland
Μοντέλο	GRASS 300 E-V20
Τύπος κινητήρα	Ηλεκτρικός
Τάση (V)	220-240
Συχνότητα (Hz)	50
Ισχύς (W)	1.600
Προστασία IP	IPX4
Κατηγορία προστασίας <input type="checkbox"/>	II
Διάμετρος κοπής (mm)	380
Ύψος κοπής (mm)	20-70; 5 θέσεις
Μέγεθος συλλέκτη (l)	40
Επίπεδο κραδασμών (m/s <sup>2</sup> ) (k=1,5)	2,9
Επίπεδο ηχητικής πίεσης LpA (dB(A)) (k=3)	81,3
Μετρημένο επίπεδο ισχύος ήχου Lw (dB (A))	93,7
Επίπεδο εγγυημένης ηχητικής ισχύος Lw(dB(A))	96
Βάρος (kg)	14,5

Τα τεχνικά χαρακτηριστικά μπορεί να αλλάξουν χωρίς προηγούμενη προειδοποίηση.

## 6. ΟΔΗΓΙΕΣ ΕΚΚΙΝΗΣΗΣ

### 6.1. ΚΑΤΑΛΟΓΟΣ ΥΛΙΚΩΝ

Αυτό το μηχάνημα περιλαμβάνει τα ακόλουθα στοιχεία που θα βρείτε μέσα στη συσκευασία:

- Μηχάνημα.
- Πάνω λαβή.
- Κάτω λαβή.
- Κάλυμμα συλλέκτη.
- Συλλέκτης.
- Γάντζος καλωδίου.
- Βίδα, παξιμάδι και ροδέλα του άνω τιμονιού (2).
- Κάτω βίδα και ροδέλα τιμονιού (2).
- Θήκη κλιπ καλωδίου.
- Εγχειρίδιο χρήσης.

Αφαιρέστε προσεκτικά όλα τα στοιχεία από το κουτί και βεβαιωθείτε ότι υπάρχουν όλα τα αναγραφόμενα στην λίστα. Λόγω των ποιοτικών ελέγχων στο εργοστάσιο είναι αρκετά απίθανο να υπάρχουν ελαττωματικά μέρη ή να λείπουν στοιχεία. Αν εντοπίσετε προβληματικά μέρη ή κάποια λείπουν, μην χρησιμοποιήσετε το μηχάνημα μέχρι να λυθεί το πρόβλημα.

Η χρήση του μηχανήματος με ελαττωματικά ή απόντα στοιχεία είναι επικίνδυνη και μπορεί να προκαλέσει προσωπικούς τραυματισμούς.

### 6.2. ΣΥΝΑΡΜΟΛΟΓΗΣΗ

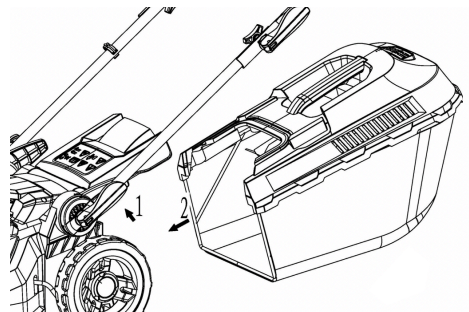
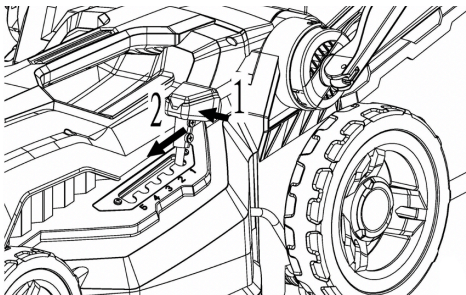
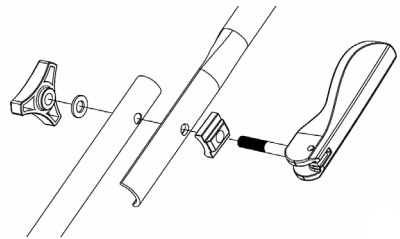
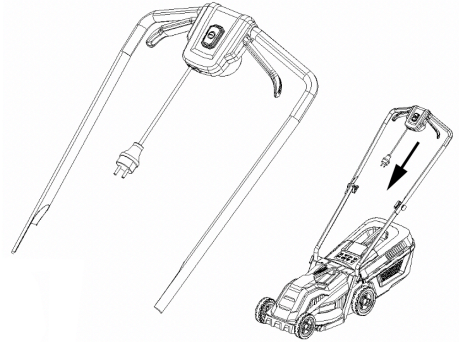
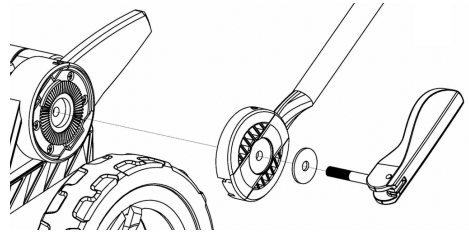

### **6.3 ΕΚΚΙΝΗΣΗ ΚΑΙ ΠΑΥΣΗ**

#### **6.3.1. ΣΗΜΕΙΑ ΕΛΕΓΧΟΥ ΠΡΙΝ ΑΠΟ ΤΗΝ ΧΡΗΣΗ ΤΟΥ ΜΗΧΑΝΗΜΑΤΟΣ**

Μην χρησιμοποιείτε το μηχάνημα αν έχει βλάβη ή δεν είναι καλά ρυθμισμένο.

Χρησιμοποιείστε το μηχάνημα για εργασίες για τις οποίες ενδείκνυται. Οποιαδήποτε άλλη χρήση μπορεί να είναι επικίνδυνη για τον τελικό χρήστη, για το μηχάνημα και για άλλα πρόσωπα, ζώα και αντικείμενα που βρίσκονται παραπλεύρως.

Το ηλεκτρικό ρεύμα πρέπει να είναι σύμφωνο με τα οριζόμενα χαρακτηριστικά στην ετικέτα του μηχανήματος.

Ελέγξτε το μηχάνημα διεξοδικά και βεβαιωθείτε ότι δεν υπάρχουν χαλαρά μέρη (βίδες, παξιμάδια κλπ) και βλάβες.

Σφίξτε, επισκευάστε ή αντικαταστήστε ότι κρίνεται απαραίτητο πριν τη χρήση.

#### **6.3.2.ΕΛΕΓΧΟΣ ΤΗΣ ΗΛΕΚΤΡΙΚΗΣ ΣΥΝΔΕΣΗΣ**

Μην γέρνετε το μηχάνημα κατά την εκκίνηση εκτός αν είναι απαραίτητο. Σε αυτήν την περίπτωση, μην το γέρνετε περισσότερο από όσο είναι απαραίτητο και γείρτε μόνο το κομμάτι που είναι πιο μακριά από τον χρήστη.

Μην ξεκινάτε το μηχάνημα με το σώμα σας μπροστά από την περιοχή αποβολής.

#### **6.3.3. ΕΚΚΙΝΗΣΗ**

Πριν ξεκινήσετε, βεβαιωθείτε ότι τα κινούμενα μέρη δεν έρχονται σε επαφή με κάποιο αντικείμενο.

Ξεκινήστε το μηχάνημα προσεκτικά σύμφωνα με τις οδηγίες και με τα πόδια σας μακριά από τα μαχαίρια.

Μην γέρνετε το μηχάνημα κατά την εκκίνηση εκτός αν είναι απαραίτητο. Σε αυτήν την περίπτωση, μην το γέρνετε περισσότερο από όσο είναι απαραίτητο και γείρτε μόνο το κομμάτι που είναι πιο μακριά από τον χρήστη.

Μην ξεκινάτε το μηχάνημα με το σώμα σας μπροστά από την περιοχή αποβολής.

#### **6.3.4. ΕΚΚΙΝΗΣΗ ΚΑΙ ΠΑΥΣΗ**

Εκκίνηση του μηχανήματος:

Πατήστε το κουμπί ασφαλείας (1) και, χωρίς να το αφήσετε, τραβήξτε τους διακόπτες (2) προς το τιμόνι. Στη συνέχεια, σταματήστε να πατάτε το κουμπί ασφαλείας (1).

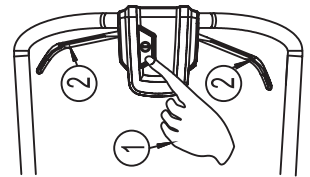

Παύση του μηχανήματος:

Αφήστε τους μοχλούς του διακόπτη (2). Αφού σταματήσετε το μηχάνημα, το μαχαίρι δεν θα σταματήσει αμέσως. Περιμένετε μέχρι να σταματήσει εντελώς πριν κάνετε εργασίες συντήρησης στο μηχάνημα ή το μεταφέρετε.

#### **6.3.5. ΣΗΜΕΙΑ ΕΛΕΓΧΟΥ ΜΕΤΑ ΤΗΝ ΕΚΚΙΝΗΣΗ**

Είναι σημαντικό να ελέγξετε ότι δεν υπάρχουν χαλαρά μέρη και την θερμοκρασία του μηχανήματος. Αν εντοπίσετε κάτι περίεργο, σταματήστε αμέσως και ελέγξτε προσεκτικά. Σε περίπτωση προβλήματος πηγαίνετε στο πλησιέστερο συνεργείο.

Μην συνεχίζετε την εργασία αν φαίνεται ότι δεν λειτουργεί σωστά.

Μην χρησιμοποιείτε το μηχάνημα αν είναι σπασμένο ή όχι καλά συντηρημένο.



## 7. ΧΡΗΣΗ ΜΗΧΑΝΗΜΑΤΟΣ

Χρησιμοποιείστε το μηχάνημα μόνο για εργασίες για τις οποίες έχει σχεδιαστεί. Οποιαδήποτε άλλη χρήση είναι επικίνδυνη για τους χρήστες και το μηχάνημα.

Να κόβετε μόνο με καλό φωτισμό. Μην το χρησιμοποιείτε νύχτα, με ομίχλη ή μειωμένη ορατότητα που δεν θα σας επιτρέψει να ελέγχετε σωστά την περιοχή εργασίας.

Αποφύγετε τη χρήση σε έδαφος βρεγμένο ή υγρό. Να είστε ιδιαίτερα προσεκτικοί κατά την χρήση μετά από βροχή καθώς το έδαφος γλιστράει και μπορεί να πέσετε.

Μην χρησιμοποιείτε το μηχάνημα σε κλίσεις πάνω από 30°. Η κοπή σε περιοχή με λοφίσκους επίσης είναι επικίνδυνη. Να είστε προσεκτικοί όταν εργάζεστε σε τραχύ έδαφος, βρεγμένο ή υγρό. Επίσης όταν αλλάζετε κατεύθυνση σε κλίση.

Μην κόβετε το γρασίδι προς τα πίσω ή τραβώντας το μηχάνημα.

Μην γέρνετε το μηχάνημα όταν ξεκινάτε τη μηχανή εκτός αν είναι απαραίτητο. Σε αυτή την περίπτωση να το γέρνετε μόνο όσο χρειάζεται και μόνο το μέρος που βρίσκεται πιο μακριά από τον χρήστη. Να το κάνετε αυτό μόνο όταν θέλετε να κόψετε ψηλό γρασίδι. Να σταματάτε την μηχανή όταν μεταφέρετε το μηχάνημα από την μια περιοχή εργασίας σε άλλη.

Όταν το μηχάνημα είναι σε λειτουργία μην πλησιάζετε τα μαχαίρια.

Μην βασίζεστε απόλυτα στα χαρακτηριστικά ασφαλείας του μηχανήματος. Πάντα να είστε σε ετοιμότητα και να χρησιμοποιείτε την κοινή λογική.

Είναι σημαντικό να ελέγχετε ότι όλα τα μέρη είναι καλά σφιγμένα. Αν εντοπίσετε ανωμαλία, σταματήστε το μηχάνημα αμέσως και ελέγξτε προσεκτικά. Σε περίπτωση βλάβης, πηγαίνετε στο πλησιέστερο συνεργείο. Μην συνεχίζετε την εργασία αν το μηχάνημα δεν δουλεύει σωστά.

Καθαρίστε την περιοχή εργασίας και απομακρύνετε αντικείμενα που μπορεί να προκαλέσουν ατυχήματα. Ελέγξτε την περιοχή εργασίας και απομακρύνετε αντικείμενα που μπορεί να μπλεχτούν στα μαχαίρια. Επίσης απομακρύνετε αντικείμενα που μπορεί να εκτιναχθούν από το μηχάνημα.

Μην επιτρέπετε σε κανένα να μπαίνει στην περιοχή εργασίας. Η περίμετρος εργασίας είναι 15 μέτρα και είναι μια επικίνδυνη ζώνη.

Όταν μετακινείστε από μια περιοχή εργασίας σε άλλη, σβήστε την μηχανή.

Μην αφήνετε το μηχάνημα χωρίς επίβλεψη.

Μην χρησιμοποιείτε μη αυθεντικά ανταλλακτικά ή που δεν συνιστώνται από τον κατασκευαστή. Η χρήση άλλων ανταλλακτικών μπορεί να προκαλέσει ατυχήματα για τον τελικό χρήστη και τους παρευρισκόμενους καθώς επίσης να προκαλέσει βλάβη στο μηχάνημα.

Πάντα να ακολουθείτε τους κανόνες ασφαλείας που αναφέρονται στο εγχειρίδιο.

### **7.1. ΠΩΣ ΝΑ ΚΡΑΤΑΤΕ ΤΟ ΜΗΧΑΝΗΜΑ ΚΑΙ ΝΑ ΤΟ ΟΔΗΓΕΙΤΕ ΕΝΩ ΔΟΥΛΕΥΕΙ**

Ενώ δουλεύει, κρατήστε την μηχανή γκαζόν με τα δυο χέρια.

Πάντα να βρίσκεστε πίσω από τη μηχανή γκαζόν και να τη σπρώχνετε ενώ είστε από πίσω. Μην τρέχετε ενώ εργάζεστε, περπατάτε με σταθερό ρυθμό που επιτρέπει στο μηχάνημα να κόβει το γρασίδι χωρίς μεγάλη προσπάθεια.

## 7.2. ΡΥΘΜΙΣΗ ΥΨΟΥΣ ΚΟΠΗΣ

Προσοχή! Σταματήστε το μηχάνημα και περιμένετε να σταματήσουν τα μαχαίρια πριν ρυθμίσετε το ύψος. Τα μαχαίρια χρειάζονται λίγο χρόνο μέχρι να σταματήσουν πλήρως μετά την παύση της μηχανής.

Για να ρυθμίσετε το ύψος πιέστε προς τα έξω το μοχλό και μετακινήστε τον προς τα πάνω ή κάτω στο επιθυμητό σημείο.

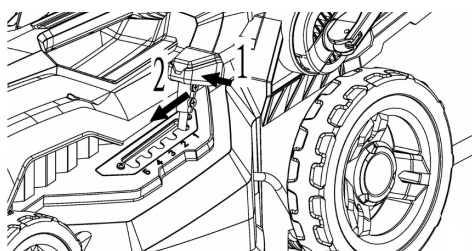

## 7.3. ΚΟΒΩΝΤΑΣ ΜΕ ΤΗΝ ΜΗΧΑΝΗ ΓΚΑΖΟΝ

Τοποθετήστε την μηχανή στη μια γωνία της περιοχής εργασίας και ρυθμίστε το ύψος κοπής στο επιθυμητό σημείο.

Ελέγξτε τον συλλέκτη ότι είναι σωστά τοποθετημένος, ελέγξτε ότι το μαχαίρι δεν έρχεται σε επαφή με κανένα αντικείμενο και ξεκινήστε την μηχανή.

Περπατήστε με ρυθμό που επιτρέπει να κόβετε σωστά το γρασίδι.

Μην γέρνετε το μηχάνημα όταν ξεκινάτε τη μηχανή εκτός αν είναι απαραίτητο. Σε αυτή την περίπτωση να το γέρνετε μόνο όσο χρειάζεται και μόνο το μέρος που βρίσκεται πιο μακριά από τον χρήστη. Να το κάνετε αυτό μόνο όταν θέλετε να κόψετε ψηλό γρασίδι. Να σταματάτε την μηχανή όταν μεταφέρετε το μηχάνημα από την μια περιοχή εργασίας σε άλλη.

Σημείωση: Αν το γρασίδι είναι πολύ ψηλό, η εκκίνηση της μηχανής είναι δυσκολότερη. Είναι

πιο βολικό να σηκώνετε ελαφρώς τις μπροστινές ρόδες της μηχανής, να σπρώξετε την λαβή ελαφρώς προς τα κάτω και να ξεκινήσετε την μηχανή σε αυτή τη θέση. Μόλις ο κινητήρας επιτύχει τη σωστή εγκατάσταση, σταματήστε να πιέζετε τη λαβή προς τα κάτω και αφήστε τις μπροστινές ρόδες κάτω. Μια άλλη επιλογή είναι να ξεκινήσετε το μηχάνημα σε καθαρό μέρος και να περπατάτε στην περιοχή εργασίας σηκώνοντας τις μπροστινές ρόδες ελαφρώς όταν μπαίνετε στην περιοχή εργασίας.

Αν το μηχάνημα έχει κατέβει αρκετά και είναι δύσκολο να κόψει, αυτό είναι σημάδι ότι το μηχάνημα έχει υπερφορτωθεί. Αυτό μπορεί να είναι επικίνδυνο για το μηχάνημα. Σε αυτή την περίπτωση ρυθμίστε το ύψος στην ψηλότερη θέση και κάντε μια δεύτερη κοπή στο επιθυμητό ύψος.

Συνιστούμε τις ακόλουθες συμβουλές για να διατηρήτε τα καλύτερα αποτελέσματα και να μειώσετε τον κίνδυνο κοπής του καλωδίου:

- Ξεκινήστε την κοπή στο πλησιέστερο σημείο προς την πρίζα.
- Συνδέστε το καλώδιο στην πρίζα.
- Ξεκινήστε την μηχανή.
- Κόψτε όπως φαίνεται στο διάγραμμα:
- Κόψτε από το σημείο 1 στο 2.
- Γυρίστε προς τα δεξιά στο σημείο 3.
- Γυρίστε αριστερά στο σημείο 4.
- Επαναλάβετε όσες φορές χρειάζεται.

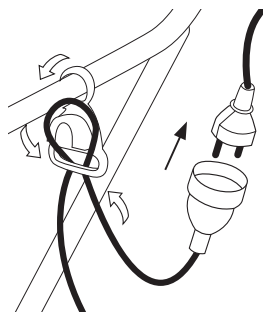

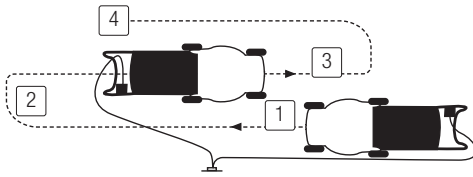

Προσοχή! Μην εργάζεστε προς το καλώδιο.

Αδειάστε τον συλλέκτη μόλις γεμίσει.

Όταν γεμίσει θα το καταλάβετε γιατί η μηχανή δεν θα κόβει τόσο καλά. Αδειάστε τον μόλις δείτε ότι γέμισε. Το κάλυμμα του συλλέκτη έχει μια ένδειξη που μένει ενεργή όταν ο συλλέκτης δεν είναι γεμάτος.

Όταν αδειάζετε τον συλλέκτη, να σταματάτε το μηχάνημα, περιμένετε να σταματήσει το μαχαίρι και μετά αδειάστε τον.

Συστάσεις:

- Πάντα να κόβετε στεγνό γρασίδι. Αποφύγετε την κοπή όταν το γρασίδι είναι βρεγμένο.
- Να κόβετε λιγότερο από 2 cm κάθε φορά. Αν το γρασίδι είναι πολύ ψηλό, περάστε την μηχανή όσες φορές χρειάζεται μέχρι το επιθυμητό αποτέλεσμα. Έτσι δεν θα πιέζετε το μηχάνημα.
- Να κόβετε το γρασίδι συχνά, τουλάχιστον 1 ή 2 φορές την εβδομάδα την άνοιξη και το καλοκαίρι.
- Μην κόβετε πάντα με την ίδια φορά. Είναι καλύτερα να αλλάζετε κατευθύνσεις.
- Αν θέλετε να μεταφέρετε το μηχάνημα από μια περιοχή σε άλλη, πάντα να σβήνετε την μηχανή.
- Ακονίζοντας τη λεπίδα: Αν δεν είναι ακονισμένη η λεπίδα θα κάνει την κοπή δυσκολότερη. Μια κακή κοπή θα κάνει το γρασίδι να κτρινίσει.

## 8. ΣΥΝΤΗΡΗΣΗ ΚΑΙ ΣΕΡΒΙΣ

Να πραγματοποιείτε τυχαίους ελέγχους στο μηχάνημα για να διασφαλίζετε την αποτελεσματική του χρήση. Για πλήρη συντήρηση απευθυνθείτε στο πλησιέστερο συνεργείο.

⚠ Είναι απαραίτητο να σταματάτε τη μηχανή, να περιμένετε να σταματήσουν τα μαχαίρια πριν κάνετε εργασίες συντήρησης ή καθαρισμού και πριν το μεταφέρετε.

⚠ Ποτέ μην εκτελείτε εργασίες συντήρησης στο μηχάνημα όταν αυτό είναι σε λειτουργία. Πάντα να εκτελείτε εργασίες συντήρησης πάνω σε επίπεδη και καθαρή επιφάνεια.

⚠ Πάντα να εκτελείτε εργασίες συντήρησης χωρίς το μηχάνημα να είναι στην πρίζα.

**ΠΡΟΕΙΔΟΠΟΙΗΣΗ!** Μην τροποποιείτε το μηχάνημα ή τα στοιχεία κοπής του. Μια λανθασμένη αλλαγή σε αυτά τα στοιχεία μπορεί να προκαλέσει ΠΟΛΛΑΠΛΟΥΣ ΤΡΑΥΜΑΤΙΣΜΟΥ Ή ΘΑΝΑΤΟ.

### 8.1. ΣΥΝΤΗΡΗΣΗ ΜΕΤΑ ΤΗΝ ΧΡΗΣΗ

#### 8.1.1. ΓΕΝΙΚΟΣ ΚΑΘΑΡΙΣΜΟΣ

Προτού εκτελέσετε εργασίες καθαρισμού, βγάλτε το μηχάνημα από την πρίζα.

Διατηρείτε το μηχάνημα σας καθαρό και σε καλή κατάσταση. Μην καθαρίζετε την μηχανή με νερό. Ο ηλεκτρικός κινητήρας μπορεί να σταματήσει να λειτουργεί. Καθαρίστε τα καλύμματα του μηχανήματος με ένα υγρό πανί.

Μην χρησιμοποιείτε βενζίνη, απορρυπαντικά, νερό ή άλλα υγρά για να καθαρίσετε την μηχανή.

Μπορείτε να χρησιμοποιήσετε νερό για να καθαρίσετε τον συλλέκτη αρκεί να τον καθαρίζετε ξεχωριστά από το υπόλοιπο μηχάνημα και σε ασφαλή απόσταση. Στεγνώστε τον συλλέκτη πριν τον επαναποθετήσετε στο μηχάνημα.

### 8.1.2. ΕΛΕΓΧΟΣ ΤΟΥ ΚΑΛΩΔΙΟΥ

Επιθεωρήστε το καλώδιο για πιθανές βλάβες. Αν δεν είναι σε καλή κατάσταση, πηγαίνετε στο πλησιέστερο συνεργείο.

Μην χρησιμοποιείτε το μηχάνημα αν το καλώδιο είναι κατεστραμμένο.

### 8.1.3. ΣΥΛΛΕΚΤΗΣ

Ελέγξτε τον συλλέκτη. Αν έχει φθορές, αντικαταστήστε τον.

## **8.2. ΠΕΡΙΟΔΙΚΗ ΣΥΝΤΗΡΗΣΗ**

Να χρησιμοποιείτε αυθεντικά ανταλλακτικά και αξεσουάρ για να επιτύχετε καλύτερη απόδοση της μηχανής και να αποφύγετε ζημιές στον χρήστη και το μηχάνημα. Σε αντίθετη περίπτωση μπορεί να προκληθούν ατυχήματα, τραυματισμοί και βλάβη του μηχανήματος.

### 8.2.1. ΑΚΟΝΙΣΜΑ ΤΗΣ ΛΕΠΙΔΑΣ

Το ακόνισμα της λεπίδας πρέπει να γίνεται από αντιπρόσωπο σέρβις. Μην το κάνετε από μόνοι σας. Η λεπίδα πρέπει να ακονίζεται έτσι ώστε να εγγυάται η γωνία κοπής και η ισορροπία της λεπίδας. Το ακόνισμα της λεπίδας από κάποιον που δεν είναι ειδικός θα έχει ως αποτέλεσμα κραδασμούς στο μηχάνημα με συνέπεια τη βλάβη της μηχανής και προβλήματα χρήσης στον χρήστη.

Η λεπίδα χρειάζεται ακόνισμα αν δείτε το γρασίδι δεν κόβετε σωστά και αν μετά την κοπή εμφανίζονται μικρές κηλίδες από κίτρινο χορτάρι.

Όταν ελέγχετε τη λεπίδα, να θυμόσαστε ότι για λίγο μετά το σβήσιμο της μηχανής, η λεπίδα συνεχίζει να κινείται.

### 8.2.2. ΕΞΑΕΡΙΣΜΟΣ ΚΙΝΗΤΗΡΑ

Απομακρύνετε βρωμιές από το σημείο εξαερισμού για να αποφύγετε βλάβη στην μηχανή, υπερθέρμανση ή και κάψιμο αυτής.

## 9. ΕΠΙΛΥΣΗ ΠΡΟΒΛΗΜΑΤΩΝ

Ανάλογα με τα συμπτώματα της μηχανής, μπορούμε να ανιχνεύσουμε την πιθανή αιτία του προβλήματος και να λυθεί το πρόβλημα:

ΠΡΟΒΛΗΜΑ	ΑΙΤΙΑ	ΕΝΕΡΓΕΙΑ
<b>Ο κινητήρας δεν λειτουργεί</b>	Η μηχανή δεν είναι στην πρίζα	Συνδέστε την μηχανή στο δίκτυο
	Δίκτυο σε κακή κατάσταση	Δοκιμάστε άλλη πρίζα. Εάν πάλι δεν λειτουργεί πηγαίστε το σε αντιπρόσωπο σέρβις
	Φθαρμένο καλώδιο	Πηγαίστε το μηχάνημα σε αντιπρόσωπο σερβις
	Διακόπτης σε κακή κατάσταση	Πηγαίστε το μηχάνημα σε αντιπρόσωπο σερβις
<b>Η μηχανή λειτουργεί κατά διαστήματα</b>	Καλώδιο σε κακή κατάσταση εργασίας	Ελέγξτε το καλώδιο και αντικαταστήστε αν είναι απαραίτητο
	Εσωτερικό καλώδιο σε κακή κατάσταση εργασίας	Πηγαίστε το μηχάνημα σε αντιπρόσωπο σερβις
<b>Η λεπίδα δεν γυρίζει</b>	Μπλοκαρισμένη λεπίδα από περίεργο αντικείμενο	Σταματήστε την μηχανή, βγάλτε από την πρίζα και ξεμπλοκάρετε την λεπίδα
<b>Υπερβολικοί κραδασμοί και θόρυβος</b>	Λεπίδα σπασμένη ή λυγισμένη	Πηγαίστε το μηχάνημα σε αντιπρόσωπο σερβις
	Πρόβλημα κινητήρα	Πηγαίστε το μηχάνημα σε αντιπρόσωπο σερβις

Αν δεν μπορείτε να λύσετε το πρόβλημα με αυτόν τον πίνακα, πηγαίστε το μηχάνημά σας σε αντιπρόσωπο σέρβις.

## 10. ΜΕΤΑΦΟΡΑ

Πριν μεταφέρετε το μηχάνημα, αποσυνδέστε το. Πάντα να το μεταφέρετε με τη μηχανή σταματημένη.

Λάβετε υπόψη το βάρος της μηχανής σε περίπτωση που χρειαστεί να την ανυψώσετε. Ελέγξτε το βάρος στα τεχνικά χαρακτηριστικά του μηχανήματος. Χρησιμοποιείστε τις λαβές για να το σηκώσετε.

Αν πρόκειται να μεταφέρετε το μηχάνημα με κάποιο όχημα, δέστε το καλά για να μην γλιστρίσει και αναποδογυρίσει.

## 11. ΑΠΟΘΗΚΕΥΣΗ

Αποθηκεύστε αυτό το μηχάνημα σε μέρος μη προσβάσιμο από παιδιά και ασφαλίστε το. Επίσης πρέπει να είναι στεγνό, καθαρό και σε θερμοκρασία μεταξύ 0°C και 45°C.

Πριν αποθηκεύσετε το μηχάνημα ακολουθήστε τα σημεία του κεφαλαίου συντήρησης.

Αποσυνδέστε το μηχάνημα πριν το αποθηκεύσετε.

## 12. ΑΝΑΚΥΚΛΩΣΗ ΚΑΙ ΑΠΟΡΡΙΨΗ ΜΗΧΑΝΗΣ

Απορρίψτε το μηχάνημα κατά οικολογικό τρόπο. Δεν πρέπει να το πετάτε με τα οικιακά απορρίματα. Τα πλαστικά και μεταλλικά μέρη μπορούν να ταξινομηθούν και να ανακυκλωθούν.



Όλα τα υλικά του κουτιού του μηχανήματος είναι ανακυκλώσιμα. Παρακαλούμε, μην το πετάτε με τα οικιακά απορρίματα. Πετάξτε αυτά τα μέρη σε ένα επίσημο οικολογικό σημείο.



## 13. ΟΡΟΙ ΕΓΓΥΗΣΗΣ

### 13.1. ΔΙΑΡΚΕΙΑ ΕΓΓΥΗΣΗΣ

- Σύμφωνα με τους παρακάτω όρους (1999/44/EK), η διάρκεια της εγγύησης είναι 2 χρόνια από την ημερομηνία αγοράς και καλύπτει ελαττωματικά εξαρτήματα που οφείλονται σε εσφαλμένη κατασκευή.

### 13.2. ΕΞΑΙΡΕΣΕΙΣ

Η εγγύηση της Garland δεν καλύπτει:

- Εξαρτήματα που έχουν φθαρεί λόγω φυσιολογικής φθοράς.
- Κακή χρήση, αμέλεια, απουσία συντήρησης.
- Αστοχίες που προκύπτουν λόγω εσφαλμένης χρήσης του προϊόντος. Η Garland δεν θα ευθύνεται εάν τα αντικαταστημένα εξαρτήματα του μηχανήματος δεν είναι από την Garland και εάν το μηχάνημα μετατραπεί με οποιονδήποτε τρόπο.

### 13.3. ΕΔΑΦΙΚΗ ΕΚΤΑΣΗ

- Η εγγύηση της Garland καλύπτει τη χώρα.

### 13.4 ΠΕΡΙΠΤΩΣΗ ΑΤΥΧΗΜΑΤΟΣ

- Η εγγύηση θα πρέπει να συμπληρωθεί με όλες τις απαραίτητες πληροφορίες και θα πρέπει να επισυναφθεί σε αυτή το τιμολόγιο ή το παραστατικό αγοράς.

#### **ΠΡΟΕΙΔΟΠΟΙΗΣΗ!**

ΓΙΑ ΤΗ ΔΙΑΣΦΑΛΙΣΗ ΤΗΣ ΣΩΣΤΗΣ ΛΕΙΤΟΥΡΓΙΑΣ ΤΟΥ ΜΗΧΑΝΗΜΑΤΟΣ ΣΑΣ ΚΑΙ ΤΗΣ ΜΕΓΙΣΤΗΣ ΑΣΦΑΛΕΙΑΣ, ΣΑΣ ΖΗΤΑΜΕ ΝΑ ΔΙΑΒΑΣΕΤΕ ΟΛΟΚΛΗΡΟ ΤΟ ΕΓΧΕΙΡΙΔΙΟ ΧΡΗΣΗΣ ΠΡΟΣΕΚΤΙΚΑ ΠΡΙΝ ΧΡΗΣΙΜΟΠΟΙΗΣΕΤΕ ΤΟ ΜΗΧΑΝΗΜΑ.

## CE ΔΗΛΩΣΗ ΣΥΜΜΟΡΦΩΣΗΣ

Ο κάτωθι υπογεγραμμένος, Juan Palacios , εξουσιοδοτημένος από την Productos Mcland S.L., με την παρακάτω διεύθυνση C/ La Fragua 22, 28933, Móstoles, España , δηλώνει ότι τα προϊόντα της μάρκας Garland μοντέλα Grass 300E-V20 με αύξοντα αριθμό του έτους 2020 και μετά (το έτος κατασκευής καταδεικνύεται εμφανώς στην πινακίδα αναγνώρισης του εργαλείου, ακολουθούμενο από τον αύξοντα αριθμό) και η λειτουργία του οποίου είναι “Μηχάνημα κοπής χλοοτάπητα με βαδίζοντα ή επιβαίνοντα χειριστή ή το μηχανήμα με εξάρτημα(τα) κοπής χλοοτάπητα, όπου τα κοπτικά εργαλεία λειτουργούν σε επίπεδο σχεδόν παράλληλο με το έδαφος και το έδαφος χρησιμεύει για να προσδιορίζεται το ύψος κοπής μέσω τροχών, στρώματος αέρα ή πεδίων ολίσθησης, κ.λπ.· ως πηγή ενεργείας το μηχανήμα διαθέτει ηλεκτρικό ή άλλου τύπου κινητήρα. Τα κοπτικά εργαλεία είναι είτε σταθερά;”, συμμορφώνεται με όλες τις απαιτήσεις που αναφέρονται στην Οδηγία 2006/42/ΕΚ του Ευρωπαϊκού Κοινοβουλίου και του Συμβουλίου της 17ης Μαΐου 2006 σχετικά με τα μηχανήματα και την τροποποίηση της οδηγίας 95/16/ΕΚ

Επιπλέον, τα εργαλεία αυτά συμμορφώνονται με τις απαιτήσεις των παρακάτω κοινοτικών οδηγιών:

- ΟΔΗΓΙΑ 2014/30/ΕΕ ΤΟΥ ΕΥΡΩΠΑΪΚΟΥ ΚΟΙΝΟΒΟΥΛΙΟΥ ΚΑΙ ΤΟΥ ΣΥΜΒΟΥΛΙΟΥ της 26ης Φεβρουαρίου 2014 για την εναρμόνιση των νομοθεσιών των κρατών μελών σχετικά με τη ηλεκτρομαγνητική συμβατότητα (αναδιאτύπωση)
- Οδηγία 2000/14/ΕΚ του Ευρωπαϊκού Κοινοβουλίου και του Συμβουλίου της 8ης Μαΐου 2000 για την προσέγγιση των νομοθεσιών των κρατών μελών σχετικά με την εκπομπή θορύβου στο περιβάλλον από εξοπλισμό προς χρήση σε εξωτερικούς χώρους
- ΟΔΗΓΙΑ 2014/35/ΕΕ ΤΟΥ ΕΥΡΩΠΑΪΚΟΥ ΚΟΙΝΟΒΟΥΛΙΟΥ ΚΑΙ ΤΟΥ ΣΥΜΒΟΥΛΙΟΥ της 26ης Φεβρουαρίου 2014 για την εναρμόνιση των νομοθεσιών των κρατών μελών σχετικά με τη διαθεσιμότητα στην αγορά ηλεκτρολογικού υλικού που προορίζεται να χρησιμοποιηθεί εντός ορισμένων ορίων τάσης
- Εναρμονισμένο πρότυπο: EN 60335-1:2012+A11:2014+A13:2017+A1:2019+A2:2019 +A14:2019; EN 60335-2-77:2010; EN 62233:2008; EN 55014-1:2017; EN 55014-2:2015; EN 61000-3-2:2014; EN 61000-3-3:2013

Μέγιστη Ισχύς (kW) = 1,6

A-σταθμισμένη στάθμη ηχητικής ισχύος LwA (dB (A)) 0 = 93,7

εγγυημένης στάθμης ηχητικής ισχύος dB(A) (k=3) = 96



Juan Palacios  
Product Manager  
Móstoles 4/8/2020







- ES** TARJETA DE GARANTÍA
- EN** WARRANTY REGISTRATION CARD
- FR** CARTE DE GARANTIE
- PT** CERTIFICADO DE GARANTÍA



Nº. \_\_\_\_\_

TIPO DE MÁQUINA  
TYPE OF MACHINE  
TYPO DE MAQUINA  
TYPE DE MACHINE .....

MODELO  
MODEL  
MODELO  
MODÈLE .....

NOMBRE DEL CLIENTE  
CUSTOMER NAME  
NOME DO CLIENTE  
NOM DU CLIENT .....

FECHA DE COMPRA  
DATE OF PURCHASE  
DATA DE COMPRA  
DATE D'ACHAT .....

DIRECCIÓN  
ADDRESS  
ENDERECO  
ADRESSÉ .....

PAIS  
COUNTRY  
PAIS  
PAYS .....

DISTRIBUIDOR  
DEALER  
REVENDEDOR  
DISTRIBUTEUR .....

PRECIO PAGADO  
PRICE PAID  
PREÇO  
PRIX PAYÉ .....

¿Es este su primer aparato de este tipo  
Is this your first toll of this type?  
É ésta a sua la compra deste tipo de maquina?  
Est-ce première unité de ce genre? .....



VEASE EL MANUAL DE SERVICIO PARA  
DETALLES COMPLETOS SOBRE LA GARANTÍA

TIPO DE MÁQUINA  
TYPE OF MACHINE  
TYPO DE MAQUINA  
TYPE DE MACHINE .....

SEE YOUR SERVICE MANUAL  
FOR FULL WARRANTY DETAILS

MODELO  
MODEL  
MODELO  
MODÈLE .....

PARA INFORMAÇÕES DETALHADAS SOBRE GARANTIAS  
É FAVOR CONSULTAR O MANUAL QUE ACOMPANHA A  
MÁQUINA

FECHA DE COMPRA  
DATE OF PURCHASE  
DATA DE COMPRA  
DATE D'ACHAT .....

LIRE LA NOTICE POUR LES DÉTAILS  
SUR LA GARANTIE

DISTRIBUIDOR  
DEALER  
REVENDEDOR  
DISTRIBUTEUR .....



***GARLAND***