



BOLT

325/525

QG



EN Instruction manual

ES Manual de instrucciones

FR Manuel d'instructions

IT Libretto d'istruzioni

PT Manual do operador

ÍNDICE

1. Introducción	2
2. Normas y precauciones de seguridad	3
3. Iconos de advertencia	8
4. Símbolos en la máquina	9
5. Descripción de la máquina	10
6. Instrucciones para la puesta en servicio	12
7. Utilización de la máquina	14
8. Mantenimiento	16
9. Resolución de problemas	20
10. Transporte	22
11. Almacenamiento	22
12. Reciclaje	22
13. Garantía	23
Declaración de conformidad	24

MANUAL ORIGINAL

Ref.:GGE Bolt325QG525QGV17M0523V2

FECHA PUBLICACIÓN: 07/09/2017

FECHA REVISIÓN: 29/05/2023

1. INTRODUCCIÓN

Gracias por haber elegido esta máquina Garland. Estamos seguros de que usted apreciará la calidad y prestaciones de esta máquina, que le facilitará su tarea por un largo periodo de tiempo. Recuerde que esta máquina dispone de la más amplia y experta red de asistencia técnica a la que usted puede acudir para el mantenimiento de su máquina, resolución de problemas y compra de recambios y/o accesorios.

¡Atención! Lea todas las advertencias de seguridad y todas las instrucciones. La no observación de todas las advertencias e instrucciones relacionadas a continuación puede dar como resultado fuego y/o una lesión seria. Antes de usar esta máquina lea atentamente la información indicada en este manual sobre las técnicas de puesta en marcha seguras y correctas.

 Use esta máquina solamente para proporcionar alimentación eléctrica en régimen continuo donde no existe conexión a una red eléctrica. Cualquier otro tipo de uso podría ser peligroso y es a su propio riesgo. No utilice esta máquina para otros fines no previstos. La utilización de esta máquina para operaciones diferentes de las previstas puede provocar situaciones peligrosas.

 No conecte el generador a una red eléctrica activa.

 No conecte nunca dos o más generadores en serie o en paralelo.

 Para evitar la manipulación incorrecta de esta máquina lea todas las instrucciones de este manual antes de usarla por primera vez. Toda la información incluida en este manual es relevante para su seguridad personal y la de las personas, animales y cosas que se encuentren a su alrededor. Si tiene alguna duda respecto a la información incluida en este manual

pregunte a un profesional o dirjase al punto de venta donde adquirió esta máquina para resolverla.

Guarde todas las advertencias y todas las instrucciones para una referencia futura. Si vende esta máquina en un futuro recuerde entregar este manual al nuevo propietario.

La expresión "Interruptor en posición Abierta" significa que el interruptor está desconectado e "Interruptor en posición Cerrado" significa que el interruptor está conectado.

Recuerde que el operador de la máquina es responsable de los peligros y accidentes causados a otras personas o cosas. El fabricante no será en ningún caso responsable de los daños provocados por un uso indebido o incorrecto de esta máquina.

2. NORMAS Y PRECAUCIONES DE SEGURIDAD



Para evitar la manipulación incorrecta de esta máquina lea todas las instrucciones de este manual antes de usarla por primera vez. Toda la información incluida en este manual es relevante para su seguridad personal y la de las personas, animales y cosas que se encuentren a su alrededor. Si tiene alguna duda respecto a la información incluida en este manual pregunte a un profesional o dirjase al punto de venta donde adquirió esta máquina para resolverla.

La siguiente lista de peligros y precauciones incluye las situaciones más probables que pueden ocurrir durante el uso de esta máquina. Si se encuentra con una situación no descrita en este manual utilice el sentido común para utilizar la máquina de la manera más segura posible o, si usted ve peligro, no utilice la máquina.

2.1. USUARIOS

Esta máquina ha sido diseñada para ser manipulada por usuarios mayores de edad y que hayan leído y entendido estas instrucciones. Esta máquina no puede ser usada por personas (incluidos niños) con capacidades físicas, psíquicas o mentales reducidas, o con falta de experiencia o conocimiento.

¡Atención! No permita que personas menores de edad utilicen esta máquina.

¡Atención! No permita que personas que no entiendan estas instrucciones utilicen esta máquina.

Antes de usar esta máquina familiarícese con la misma asegurando que usted conoce perfectamente donde están todos los controles, los dispositivos de seguridad y la manera en que se deben utilizar.

Si usted es un usuario inexperto le recomendamos que ejecute una práctica mínima realizando trabajos sencillos y, si es posible, en compañía de una persona con experiencia.

¡Atención! Sólo preste esta máquina a personas que estén familiarizadas con este tipo de máquina y conozcan como utilizarla. Siempre preste junto con la máquina el manual de instrucciones para que el usuario lo lea detenidamente y lo comprenda.

Esta máquina es peligrosa en manos de usuarios no entrenados.

2.2. SEGURIDAD PERSONAL

Esté alerta, vigile lo que está haciendo y use el sentido común cuando maneje esta máquina.

Evite la inhalación de los gases del escape.

Esta máquina produce gases peligrosos como el monóxido de carbono que pueden causar mareos, desmayos o la muerte.

No use esta máquina cuando esté cansado o bajo la influencia de drogas, alcohol o medicamentos. Un momento de distracción mientras maneja esta máquina puede causar un daño personal serio.

No utilice esta máquina si alguno de sus componentes está dañado.

Nunca utilice la máquina con las protecciones defectuosas o sin dispositivos de seguridad.

No modifique los controles de la máquina ni las regulaciones de velocidad del motor.

Si la máquina vibra anormalmente pare el motor, inspeccione la máquina buscando la posible causa y repárela. Si no encuentra la razón lleve su máquina a su servicio técnico.

No toque el escape de la máquina con el motor en marcha o justo después de haberla parado. El escape de esta máquina alcanza altas temperaturas durante el funcionamiento del motor y se mantiene algunos minutos tras la parada del mismo.

2.2.1. ROPA Y EQUIPAMIENTO DE SEGURIDAD

Nunca use esta máquina descalzo o con sandalias. Utilice esta máquina con calzado de suela de goma.

2.3. SEGURIDAD DEL ÁREA DE TRABAJO



No utilice esta máquina en atmósferas explosivas, así como en presencia de líquidos inflamables, gases y polvo.

Para prevenir riesgos de fuego y asegurar una buena ventilación utilice esta máquina en un área limpia en

la que no exista ningún elemento a menos de 1 metro de distancia.

Las máquinas eléctricas crean chispas que pueden encender el polvo o los humos.



No arranque la máquina en una habitación o recinto cerrado. Los gases del escape y los vapores del combustible contienen monóxido de carbono y sustancias químicas peligrosas. En caso de una concentración de gases producida por una ventilación insuficiente, elimine del área de trabajo todo lo que impida el flujo de aire limpio para mejorar la ventilación y no vuelva a trabajar en la zona a no ser que usted haya ventilado correctamente la zona y tenga claro que la ventilación es suficiente como para que no vuelva a ocurrir esta concentración.

Mantenga alejados a los niños y curiosos mientras maneja esta máquina. Las distracciones pueden causarle la pérdida de control. Vigile que no entren en su área de trabajo niños, personas o animales.

Coloque el aparato en un lugar despejado, donde tenga un apoyo firme y que no esté demasiado cerca de una pared.

2.4. SEGURIDAD EN EL USO DE COMBUSTIBLES



IMPORTANTE: El combustible y el aceite son altamente inflamables. Si el combustible, el aceite o la máquina se inflaman apague el fuego con un extintor de polvo seco.



La gasolina y el aceite son peligrosos, evite el contacto de la gasolina o el aceite con la piel y ojos. No los inhale ni ingiera. En caso de ingerir combustible y/o aceite acuda rápidamente a su médico. Si entra en contacto con el combustible

o con el aceite límpiase con abundante agua y jabón lo antes posible, si después siente los ojos o la piel irritados consulte inmediatamente con un médico.



La gasolina y el aceite son extremadamente inflamables y explosivos bajo ciertas condiciones. No fume y no acerque llamas, chispas o fuentes de calor a la máquina. No fume mientras transporte combustible, cuando rellene el depósito o cuando esté trabajando.



No reposte combustible en lugares cerrados o mal ventilados. Los vapores del combustible y el aceite contienen sustancias químicas peligrosas. En caso de una concentración de gases producida por una ventilación insuficiente, elimine del área todo lo que impida el flujo de aire limpio para mejorar la ventilación y no vuelva a la zona a no ser que usted haya ventilado correctamente la zona y tenga claro que la ventilación es suficiente como para que no vuelva a ocurrir esta concentración.

No reposte combustible en lugares donde exista la presencia de llamas, chispas o fuentes intensas de calor. Rellene el depósito siempre en áreas bien ventiladas y con el motor parado. No desborde el combustible por intentar llenar en exceso el depósito de combustible. En caso de fuga de combustible asegúrese de eliminar estas fugas completamente antes de arrancar, mueva la máquina lejos del área del derrame y evite cualquier fuente de ignición hasta que los vapores se hayan disipado.

Añada el combustible antes de arrancar la máquina. Nunca quite el tapón del depósito de combustible mientras el motor está en marcha o cuando la máquina está caliente.

Mientras esté repostando combustible tenga la máquina apagada y asegúrese de que el motor está frío. Nunca reposte con el motor en marcha o

caliente. En caso de fuga de combustible asegúrese de eliminar estas fugas completamente antes de arrancar.

No reposte combustible en lugares cerrados o mal ventilados ni cerca de llamas.

Asegúrese que el tapón de la gasolina está correctamente cerrado mientras utiliza la máquina.

Asegúrese de cerrar correctamente el tapón de gasolina tras el repostaje.

Asegúrese que el tapón del aceite está correctamente cerrado mientras utiliza la máquina.

Asegúrese de cerrar correctamente el tapón del aceite tras el repostaje.

Almacene siempre el combustible en recipientes homologados que cumplan con la normativa europea.

No utilice combustible que haya estado almacenado por más de 2 meses. Un carburante almacenado demasiado tiempo hará más difícil el arranque de la máquina y producirá un rendimiento insatisfactorio del motor. Si el carburante ha estado en el depósito de la máquina más de dos meses retírelo de la máquina y sustitúyalo por uno en perfecto estado.

2.5. SEGURIDAD ELÉCTRICA



No exponga esta máquina a la lluvia o a condiciones de humedad. El agua que entre en ellas aumentará el riesgo de choque eléctrico.



La toma de corriente de esta máquina debe coincidir con la base de la clavija eléctrica. No modificar nunca la toma de corriente de ninguna manera. Clavijas no

modificadas y bases coincidentes reducirán el riesgo de choque eléctrico.

No deje esta máquina por la noche en la calle ya que la humedad de la noche puede dañar la máquina.

No toque la máquina y conexiones con las manos mojadas.

Nunca use esta máquina con la toma de corriente dañada. Antes de conectar la máquina compruebe la toma de corriente. Si descubre algún daño envíe su máquina a un servicio técnico para la reparación.

No use esta máquina si el interruptor no cambia entre "cerrado" y "abierto". Cualquier máquina que no pueda controlarse con el interruptor es peligrosa y debe repararse.

2.6. UTILIZACIÓN Y CUIDADOS DE LA MÁQUINA

Use esta máquina, accesorios, útiles, etc. de acuerdo con estas instrucciones y de la manera prevista teniendo en cuenta las condiciones de trabajo y el trabajo a desarrollar. El uso de esta máquina para aplicaciones diferentes de las previstas podrá causar una situación de peligro.

Compruebe que todos los elementos de seguridad están instalados y en buen estado.

Recuerde que el operador de la máquina es responsable de los peligros y accidentes causados a otras personas o cosas. El fabricante no será en ningún caso responsable de los daños provocados por un uso indebido o incorrecto de esta máquina.

No fuerce esta máquina. Utilice esta máquina para la aplicación correcta. La utilización de la máquina correcta para el tipo de trabajo a realizar le permitirá trabajar mejor y más seguro.

No use esta máquina si el interruptor no cambia entre "cerrado" y "abierto". Cualquier máquina que no pueda controlarse con el interruptor es peligrosa y debe repararse.



Apague la máquina, desconecte la bujía antes de efectuar cualquier ajuste, llenar de combustible, cambio de accesorios, limpieza, transporte o de almacenamiento de esta máquina. Tales medidas preventivas de seguridad reducen el riesgo de arrancar esta máquina accidentalmente.

Si la máquina comienza a vibrar de modo extraño apáguela y examínela para encontrar la causa. Si no detecta la razón lleve su máquina al servicio técnico. Las vibraciones son siempre un indicio de un problema en la máquina.

Reduzca el régimen de giro del motor cuando vaya a apagar el motor, si el motor está provisto de una válvula de corte de combustible, corte el combustible cuando el motor haya parado.

No incline la máquina con el motor en marcha.

2.7. SERVICIO

Haga revisar periódicamente su máquina por un servicio de reparación cualificado usando solamente piezas de recambio idénticas. Esto garantizará que la seguridad de esta máquina se mantenga.

2.8. FACTORES DE RIESGO RESIDUALES

Incluso cuando se utiliza la herramienta de la manera prescrita no es posible eliminar todos los factores de riesgo residuales. La siguientes riesgos pueden surgir en relación con la construcción y el diseño de la herramienta:

ADVERTENCIA! Esta máquina genera un campo electromagnético durante su funcionamiento. Este

campo puede, en algunas circunstancias, interferir con implantes médicos activos o pasivos. Para reducir el riesgo de lesiones graves o letales, las personas con implantes médicos deben consultar a sus médicos y al fabricante del implante antes de emplear esta máquina.

3. ICONOS DE ADVERTENCIA

Los iconos en las etiquetas de advertencia que aparecen en esta máquina y/o en el manual indican información necesaria para la utilización segura de esta máquina.



¡Atención peligro!



Lea atentamente este manual antes de poner la máquina en marcha.



¡Superficie caliente!. Riesgo de quemaduras.



¡Peligro, gases mortales!. No use esta máquina en lugares cerrados o mal ventilados.



Evite la inhalación de los gases del escape. Esta máquina produce gases peligrosos como el monóxido de carbono que pueden causar mareos, desmayos o la muerte.



¡Peligro!. Combustible inflamable. Riesgo de fuego o explosión. Nunca llene el depósito de combustible con el motor arrancando.



No fume o acerque llamas al combustible o a la máquina.



Compruebe que no existen fugas de combustible.

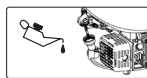

Compruebe siempre el nivel de aceite del cárter antes de arrancar. Capacidad: 0,6 litros. Aceite multigrado 10W-40.



Rellene de aceite si fuera necesario hasta el nivel máximo.



No utilice esta máquina en condiciones meteorológicas adversas. No exponga la máquina a la lluvia.



No conecte el generador a una red eléctrica activa.



¡Atención! Antes de realizar labores de mantenimiento o reparación en la máquina apáguela y desconecte la bujía.



Deshágase de su aparato de manera ecológica. No lo tire a los contenedores de basura doméstica.



Cumple con las directivas CE.



Nivel de potencia sonora garantizado LwA, dB(A).

4. SIMBOLOS EN LA MÁQUINA

A fin de garantizar un uso y mantenimiento seguro de esta máquina existen los siguientes símbolos en la máquina.

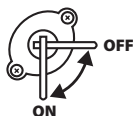

Llave de combustible CERRADA

Llave de combustible ABIERTA



Posición para el arranque de la máquina en frío. Situada en la tapa del filtro del aire.

OIL Tapón del depósito de aceite.

POWER La luz verde indica que el generador está en marcha

ENGINE SW (ON/OFF) Interruptor del Motor. Posición Encendido. "ON" = Encendido (Máquina preparada para funcionar). "OFF" = Apagado (Máquina no puede funcionar)

VOLT METER Voltímetro

BREAKER (ON/OFF) Disyuntor de Corriente Alterna. (AC) "ON" = Enchufes de Corriente alterna conectados. "OFF" = Enchufes de corriente alterna desconectados.



Disyuntor de Corriente Continua. (DC) "ON" = Enchufes de Corriente alterna conectados. "OFF" = Enchufes de corriente alterna desconectados.



Toma Tierra



¡Superficie caliente!. Riesgo de quemaduras. No tocar el tubo de escape



START Tirador de arranque

GASOLINE FUEL ONLY



Utilice sólo gasolina. No use gasoil

5. DESCRIPCIÓN DE LA MÁQUINA

5.1. CONDICIONES DE UTILIZACIÓN



Use esta máquina solamente para proporcionar alimentación eléctrica en régimen continuo donde no existe conexión a una red eléctrica. Cualquier otro tipo de uso podría ser peligroso y es a su propio riesgo. No utilice esta máquina para otros fines no previstos. La utilización de esta máquina para operaciones diferentes de las previstas puede provocar situaciones peligrosas.

Utilice esta máquina en el exterior, en ambientes secos y temperaturas entre 5°C y 45°C.

Recuerde que el operador de la máquina es responsable de los peligros y accidentes causados a otras personas o cosas. El fabricante no será en ningún caso responsable de los daños provocados por un uso indebido o incorrecto de esta máquina.

5.2. DESCRIPCIÓN DETALLADA DEL PRODUCTO

1. Asa de transporte
2. Tapón del depósito de combustible.
3. Tapón de llenado de aceite
4. Llave de combustible
5. Silenciador
6. Palanca del aire
7. Cable con pinzas Corriente Continua (DC)
8. Cuadro de mandos
 - a. Testigo de marcha
 - b. Indicador LED de Voltaje, Frecuencia y Horas
 - c. Disyuntor de Corriente Alterna (AC)
 - d. Toma de Corriente Alterna (AC)
 - e. Disyuntor de Corriente Continua (DC)
 - f. Toma de Corriente Continua (DC)
 - g. Toma de Tierra
 - h. Interruptor del motor

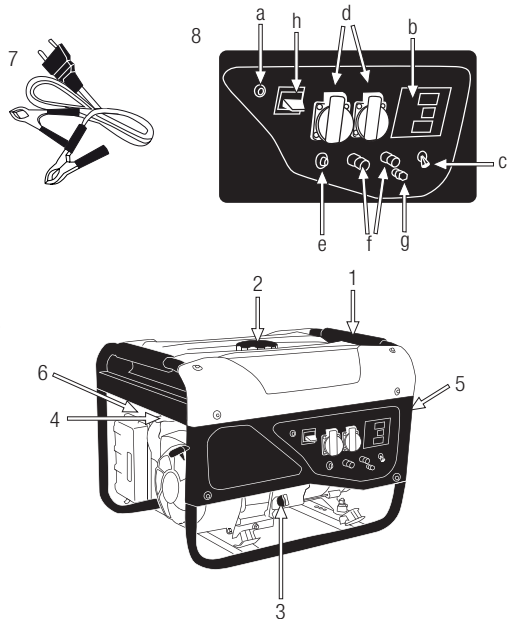

Las imágenes y dibujos representados en este manual son orientativos y pueden no corresponder con el producto real.

5.3. CARACTERÍSTICAS TÉCNICAS

Descripción	Generadores	
Marca	Garland	
Modelo	Bolt 325 QG-V17	Bolt 525 QG-V17
Voltaje AC (V)	230	230
Frecuencia AC (Hz)	50	50
Potencia aparente máxima AC (Kva)	2,2	3,0
Potencia aparente nominal AC (Kva)	2,0	2,8
Voltaje DC (V)	12	12
Motor	4 tiempos	4 tiempos
Cilindrada del motor (cc)	196	210
Combustible utilizado	Gasolina	Gasolina
Consumo específico (g/h)	1.643	1.643
Capacidad del depósito de combustible (l)	15	15
Nivel de potencia acústica ponderado A (dB(A))	93,32	93,77
Nivel de potencia acústica garantizado (dB(A))	95	96
Peso (kg)	40	45

Las características técnicas pueden ser modificadas sin preaviso.

Nota: Los aparatos eléctricos consumen una Potencia Activa (P) que es la potencia capaz de transformar la energía eléctrica en trabajo, y una potencia reactiva (Q) que es la potencia desarrollada en circuitos inductivos. La Potencia Aparente (S) es la raíz cuadrada de la suma de los cuadrados de la Potencia Activa y la Potencia Reactiva. La Potencia Aparente (S) es la potencia que el generador debería de producir para que el aparato funcione. La Potencia Aparente se mide en kVA (kilovoltioamperio) y la Potencia Activa se mide en kW (kilovatios).

Tenga en cuenta que la potencia indicada en la mayoría de aparatos eléctricos es la Potencia Activa (P) y no se da indicación de la Potencia Reactiva del aparato por lo que, si el valor de Potencia Reactiva del aparato es importante, podría necesitar de un generador con un Potencia Aparente Nominal muy superior a la potencia que se indica en el aparato.

Se define el Factor de Potencia (f.d.p.) como el valor del coseno del ángulo ϕ

El Factor de Potencia es un dato que se indica en muchos de los aparatos eléctricos (especialmente en motores). Si en su aparato se indica la Potencia Activa (P) y su factor de potencia usted podrá calcular la Potencia Aparente necesaria con la siguiente fórmula: $S = P / \text{f.d.p.}$

Si usted desconoce el f.d.p. de su aparato, tenga en cuenta que los motores eléctricos tienen valores entre 0,4 y 0,75 por lo que, para un aparato con motor de 1kW (P) necesitaría un generador de 1,4 kVA y 2,5kVA.

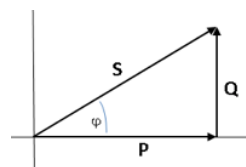

6. INSTRUCCIONES PARA LA PUESTA EN SERVICIO

6.1. DESEMBALAJE Y LISTA DE MATERIALES

Esta máquina incluye los siguientes elementos que usted encontrará dentro de la caja:

- Máquina
- Cable con pinzas Corriente Continua (DC)
- Manual de instrucciones

Saque con cuidado todos los elementos de la caja y asegúrese que todos los elementos listados están presentes.

Inspeccione el producto cuidadosamente para asegurar que no existen elementos dañados. Si usted encuentra alguna pieza dañada o falta de algún elemento no utilice la máquina hasta que el defecto haya sido reparado o tenga todas las piezas de que consta la máquina. Utilizar la máquina con piezas defectuosas o sin todos sus elementos puede provocar daños personales severos.

6.2. MONTAJE

Esta máquina no requiere montaje alguno

6.3. COMBUSTIBLE



IMPORTANTE: El combustible usado para esta máquina es altamente inflamable. Si el combustible o la máquina se inflaman apague el fuego con un extintor de polvo seco.



La gasolina y el aceite son extremadamente inflamables y explosivos bajo ciertas condiciones. No fume y no acerque llamas, chispas o fuentes de calor a la máquina.

Utilice gasolina sin plomo 95 octanos.

Evite siempre el contacto de gasolina o aceite en sus ojos. Si la gasolina o el aceite entran en contacto con sus ojos lávelos inmediatamente con agua limpia. Si después siente los ojos irritados consulte inmediatamente con un médico.

No utilice combustible que haya estado almacenado por más de 2 meses. Un carburante almacenado demasiado tiempo hará más difícil el arranque de la máquina y producirá un rendimiento insatisfactorio del motor. Si el carburante ha estado en el depósito de la máquina más de dos meses retírelo de la máquina y sustitúyalo por uno en perfecto estado.

LLENADO DEL DEPÓSITO DE COMBUSTIBLE

- Elija una zona adecuada para realizar esta operación.
- Retire el tapón del depósito de combustible y rellene con carburante.
- Cierre fuertemente el tapón del depósito de la gasolina y elimine todo el carburante que se haya podido derramar por fuera con un trapo seco.

ADVERTENCIAS:

- Parar el motor antes de repostar.
- No reposte combustible en lugares donde existala presencia de llamas, chispas o fuentes intensas de calor. Rellene el depósito siempre en áreas bien ventiladas y con el motor parado. No desborde el combustible por intentar llenar en exceso el depósito de combustible. En caso de fuga de combustible asegúrese de eliminar estas fugas completamente antes de arrancar, mueva la maquina lejos del área del derrame y evite cualquier fuente de ignición hasta que los vapores se hayan disipado.
- Sepárese al menos 3 metros de la zona en la que ha repostado antes de arrancar la máquina.
- Añada el combustible antes de arrancar la

máquina. Nunca quite el tapón del depósito de combustible mientras el motor está en marcha o cuando la máquina está caliente.

- No utilice combustibles como etanol o metanol. Estos combustibles dañarán el motor de la máquina.

6.4. ACEITE DEL MOTOR

El motor de su máquina viene de fábrica sin aceite por razones de transporte. Antes de poner en marcha el motor por primera vez hay que poner aceite al motor. Este motor utiliza aceite de calidad para motores de 4 tiempos, de viscosidad 10W-40. La capacidad del cárter del motor es de 0,6l.

Llenado del aceite del cárter:

- Coloque la máquina en una superficie plana, horizontal y despejada.
- Desenrosque el tapón de llenado del aceite .
- Introduzca por el tubo de llenado 0,6l de aceite.
- Espere 1 minuto a que el aceite baje completamente al cárter del motor.
- Limpie la varilla del tapón del aceite con un trapo.
- Introduzca la varilla y enrosque el tapón del aceite.
- Desenrosque de nuevo el tapón y compruebe la marca que el aceite ha dejado en la varilla. La señal dejada por el aceite ha de estar entre las marcas de mínimo y máximo.
- Si la marca está por debajo del mínimo añada un poco más de aceite y vuelva a comprobar.
- Si la marca está por encima del máximo tendrá que quitar aceite del cárter. Para ello incline el la máquina de lado, ponga un recipiente en el extremo del tubo para evitar que el aceite se derrame por la máquina o el suelo).

⚠ NOTA: Ésta máquina dispone de un sensor de aceite para evitar que el motor arranque con un nivel de aceite por debajo del mínimo recomendado. Si el nivel de aceite es insuficiente el motor no arrancará.

6.5. PUESTA EN MARCHA

6.5.1. PUNTOS DE VERIFICACIÓN ANTES DE LA PUESTA EN MARCHA

No utilice esta máquina si está estropeada o incorrectamente regulada.

Utilice esta máquina para el propósito para el que fue diseñada. Cualquier otro uso puede ser peligroso para el usuario, para la máquina y para las personas, animales y cosas que pueda haber alrededor.

Verifique:

- La máquina completamente y busque piezas sueltas (tornillos, tuercas, etc.) y daños.
- Que no hay fugas de combustible.
- El nivel aceite del cárter.
- Que el filtro del aire está limpio. Limpie el filtro si es necesario.

Apriete, repare o reemplace todo lo necesario antes de utilizar la máquina. No utilice ningún accesorio en esta máquina fuera de los recomendados por nosotros ya que su uso podría provocar daños graves para el usuario, la máquina y las personas, animales y cosas cercanas a la máquina.

6.5.2. COLOCACIÓN DE LA MÁQUINA

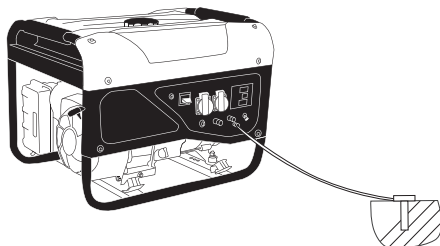

Asegúrese de que instala la máquina en una posición estable. Conecte un cable desde la  Toma de Tierra del generador a Tierra.



6.5.3. ARRANQUE

Siga el procedimiento de arranque en frío o arranque en caliente en función del estado de su motor.

6.5.3.1. ARRANQUE DEL MOTOR EN FRÍO

- Coloque la máquina en una superficie plana y estable para arrancarla.
- Coloque el disyuntor de Corriente Alterna (AC) en la posición OFF.
- Coloque el grifo del combustible en la posición abierto (ON)
- Coloque la palanca del aire en la posición aire cerrado CHOKE. 
- Coloque el interruptor del motor en posición (ON).
- Sujete la máquina por el asa para que no se mueva de su posición en el suelo cuando tire de la cuerda de arranque.
- Tire de la cuerda de arranque hasta que el motor arranque.
- Si la máquina arranca y no se para vaya cambiando la palanca de aire poco a poco hacia la posición (aire abierto RUN). 
- Dejar que el motor se caliente durante unos minutos antes de comenzar a utilizar la máquina.

6.5.3.2. ARRANQUE CON EL MOTOR CALIENTE

- Coloque la máquina en una superficie plana y estable para arrancarla.
- Coloque el disyuntor de Corriente Alterna (AC) en la posición OFF.
- Coloque el grifo del combustible en la posición abierto (ON).
- Coloque la palanca del aire en la posición normal de trabajo (posición abierto RUN) 
- Coloque el interruptor del motor en posición (ON).
- Sujete la máquina por el asa para que no se mueva de su posición en el suelo cuando tire de la cuerda de arranque.

- Tire de la cuerda de arranque hasta que el motor arranque.
- Si después de unos cuantos intentos la máquina no arranca siga los pasos de arranque con el motor frío.

6.5.4. PARADA DEL MOTOR

- Apague el motor desplazando el interruptor de motor a la posición OFF.
- Coloque el grifo del combustible en la posición cerrado (OFF).

7. UTILIZACIÓN DE LA MÁQUINA

 Utilice esta máquina sólo para los usos para los que ha sido diseñada. La utilización de esta máquina para cualquier otro uso es peligroso y puede provocar daños al usuario y/o a la máquina.



No arranque la máquina en una habitación o recinto cerrado. Los gases del escape, los vapores del combustible y el aceite contienen monóxido de carbono y sustancias químicas peligrosas. En caso de una concentración de gases producida por una ventilación insuficiente, elimine del área de trabajo todo lo que impida el flujo de aire limpio para mejorar la ventilación y no vuelva a trabajar en la zona a no ser que usted haya ventilado correctamente la zona y tenga claro que la ventilación es suficiente como para que no vuelva a ocurrir esta concentración.

No use esta máquina cuando esté cansado o bajo la influencia de drogas, alcohol o medicamentos. Un momento de distracción mientras maneja esta máquina puede causar un daño personal serio.

Siempre reglar la máquina en una superficie plana y estable.



No exponga esta máquina a la lluvia o a condiciones de humedad. El agua que entre en ellas aumentará el riesgo de choque eléctrico.

 No se confíe únicamente a los dispositivos de seguridad de esta máquina.

Es necesario prestar atención al posible aflojado o recalentamiento de las piezas de la máquina. Si usted detecta cualquier anomalía pare inmediatamente la máquina y verifíquela cuidadosamente. En caso de fallo lleve la máquina al servicio técnico para su reparación. En ningún caso usted debe continuar trabajando si observa que el funcionamiento no es correcto.

Recuerde utilizar siempre la máquina con las manos limpias y sin restos de combustible o aceite.



Tenga cuidado en no tocar las partes calientes de la máquina mientras el motor está en marcha o después de su utilización, como por ejemplo el escape, la bujía o los cables de alta tensión.

 No conecte nunca dos o más generadores en serie o en paralelo.

 No conecte los cables 12V a los polos opuestos. Recuerde que la pinza roja se conecta en el polo positivo (+) y la pinza negra en el polo negativo (-). No utilice accesorios en esta máquina salvo los recomendados por nuestra empresa ya que su uso podría provocar daños severos al usuario, a las personas próximas a la máquina y a la misma máquina.

Siga siempre las reglas de seguridad que indicamos en este manual.

7.1. UTILIZACIÓN DE LA MÁQUINA:

- Arranque la máquina siguiendo las instrucciones del manual.
- Durante 3 minutos mantenga los disyuntores en posición OFF para calentar el motor sin carga.
- Si va a usar Corriente Alterna (AC) active el disyuntor de Corriente Alterna (AC). (El generador no puede suministrar a la vez Corriente Alterna (AC) y Corriente Continua (DC))
- Conecte el aparato eléctrico al generador.
- Si el aparato enchufado tiene mayor consumo del que puede producir el generador, el disyuntor cortará el suministro de electricidad para proteger el generador.
- Si esto ocurriera desconecte el aparato eléctrico y, pasado un minuto, vuelva a conectar el disyuntor.

7.2. PUNTOS DE VERIFICACIÓN TRAS LA PUESTA EN MARCHA

Compruebe que el ruido de la máquina es normal y que no vibra. Si usted detecta alguna anomalía en la máquina pare inmediatamente. En caso de alguna anomalía o problema lleve la máquina al servicio técnico para que la repare. En ningún caso continúe utilizando la máquina si el funcionamiento no parece el adecuado.

Compruebe que el voltímetro marca 220-230V. Si el voltímetro marca un voltaje demasiado alto o demasiado bajo pare la máquina inmediatamente. No utilice la máquina si está estropeada o incorrectamente reglada.

7.3. CONSEJOS DE UTILIZACIÓN

- Si va a conectar dos o más aparatos al generador, conéctelos uno a uno comenzando por el de más potencia.
- Recuerde que la mayoría de los aparatos requieren más potencia de la especificada en la etiqueta

para arrancar. Pudiera ocurrir que este generador, aunque pueda soportar el consumo del aparato en funcionamiento, no pueda generar la energía necesaria para su arranque.

- Si utiliza este generador para dar corriente a un circuito de una casa asegúrese de que un electricista cualificado realiza la operación. Conexiones inadecuadas entre el generador y los aparatos de la casa podrían producir severos daños en el generador y a los aparatos conectados y/o fuego.
- Si utiliza la salida de Corriente Continua (DC) para cargar una batería 12V instalada en un vehículo asegúrese de desconectar el polo negativo del borne de la batería antes de conectar los cables de carga al generador.

8. MANTENIMIENTO Y SERVICIO

 Efectúe inspecciones periódicas en la máquina con el fin de asegurar un funcionamiento eficaz de la máquina. Para un mantenimiento completo le recomendamos que lleve la máquina a su servicio técnico.



Antes de realizar algún mantenimiento en la máquina o reparación asegúrese de que el motor está parado y retire la pipa de la bujía.

 Efectúe todos los mantenimientos de la máquina con ésta puesta en una superficie plana y despejada.

 No intente nunca reglajes en la máquina si ésta está en marcha. Efectúe todos los mantenimientos de la máquina con ésta puesta en una superficie plana y despejada.

¡ADVERTENCIA! No modifique la máquina. Un uso inadecuado de estos elementos puede provocar **DAÑOS PERSONALES GRAVES O LA MUERTE.**

Utilice sólo recambio adecuado para esta máquina con el fin de obtener un rendimiento adecuado de la máquina. Este recambio lo puede encontrar en los distribuidores oficiales de la máquina. El uso de otros recambios puede provocar accidentes daños al usuario, a la gente de alrededor y a la máquina.

No ajuste el carburador. En caso de necesidad lleve su máquina al servicio técnico. El reglaje del carburador es complicado y sólo lo debe hacer el servicio técnico.

Un reglaje incorrecto del carburador puede provocar daños al motor y será motivo de anulación de la garantía.

La retirada de los dispositivos de seguridad, el mantenimiento inapropiado, la sustitución de elementos con recambios no originales puede producir lesiones corporales.

Efectue los mantenimientos con la frecuencia indicada en la siguiente tabla:

Operación	Antes de cada utilización	Después de las 2 primeras horas de utilización	Después de las 5 primeras horas de utilización	Cada 25 horas de uso	Cada 50 horas de uso	Cada 100 horas de uso	Cada 300 horas de uso	Primer uso de la temporada	Tras el último uso de la temporada antes del almacenamiento invernal
Comprobar que no hay piezas sueltas	•								
Comprobar el nivel de aceite	•								
Cambiar el aceite de motor		•	•	•	•	•			•
Limpia filtro de aire				•	•	•			
Comprobar bujía					•			•	
Revisión general en servicio técnico							•		

8.1. MANTENIMIENTO Y CUIDADO DESPUÉS DEL USO

Realice las siguientes operaciones de mantenimiento y cuidado cuando termine de trabajar con la máquina para asegurar el buen funcionamiento de ésta en futuras ocasiones.

8.1.1. LIMPIEZA

¡Atención!: Siempre limpie la máquina después de su uso. No llevar a cabo una limpieza adecuada puede provocar daños a la máquina y producir un mal funcionamiento. Siempre que sea posible, limpiar inmediatamente después de trabajar.

Mantenga la máquina limpia, especialmente la zona del depósito de combustible y las zonas cercanas al filtro del aire.

8.1.2. REVISIÓN DEL NIVEL DE ACEITE

Coloque la máquina en una superficie plana, horizontal y despejada.

Desenrosque el tapón de llenado del aceite.

Limpie la varilla del tapón del aceite con un trapo.

Introduzca la varilla y enrosque el tapón del aceite. Desenrosque de nuevo el tapón y compruebe la marca que el aceite ha dejado en la varilla. La señal dejada por el aceite ha de estar entre las marcas de mínimo y máximo.

Si la marca está por debajo del mínimo añada un poco más de aceite y vuelva a comprobar.

Si la marca está por encima del máximo tendrá que quitar aceite del Carter. Para ello incline el la máquina de lado, de manera que el filtro del aire quede hacia arriba, y deje salir un poco de aceite (Ponga un recipiente en el extremo del tubo para evitar que el aceite se derrame por la máquina o el suelo)".

8.1.3. FILTRO DEL AIRE

La suciedad en el filtro de aire provocará una reducción de las prestaciones de la máquina. Compruebe y limpie este elemento. Si usted observa daños o alteraciones en el filtro reemplácelo por uno nuevo.

El filtro de aire de esta máquina es de espuma, se puede limpiar de la siguiente manera:

1. Retire la tapa protectora del filtro.
2. Saque el filtro.
3. Limpie el filtro con agua con jabón.
4. Aclare el filtro con abundante agua limpia.
5. Deje secar el filtro.
6. Una vez seco humedézcalo con 2 gotas de aceite (Si humedece el filtro con demasiado aceite la máquina puede que no arranque).
7. Instale el filtro en la máquina.
8. Ponga la tapa protectora.

Nota: El motor nunca debe funcionar sin el filtro de aire instalado.

8.2. MANTENIMIENTO PERIÓDICO

8.2.1. CAMBIO DE ACEITE DEL MOTOR

Lleve a cabo el cambio de aceite solamente con el motor todavía caliente por el funcionamiento.



¡ATENCIÓN! No deberá tirarse el aceite viejo a la red de canalización ni a la

tierra. La contaminación de las aguas subterráneas, y freáticas está sujeta a penalizaciones fuertes. En estaciones de servicio hay lugares de recogida especiales. Si no, cualquier autoridad municipal le dará la información pertinente.

Nota: usted tiene dos procedimientos para vaciar el aceite del motor. Puede vaciar el aceite desatornillando el tornillo de vaciado situado en la base del conducto de llenado o puede utilizar el aspirador de aceite de motor Garland (ref: 7199000020, no incluido con la máquina que puede encontrar en su distribuidor Garland más cercano) y aspirar el aceite por el tubo de llenado de la máquina. Por facilidad de ejecución, limpieza y seguridad le recomendamos que aspire el aceite.

Para cambiar el aceite:

- Coloque la máquina en una superficie plana, horizontal y despejada.
- Vacíe el aceite usado del motor:
- Si aspira el aceite usado: Quite el tapón de llenado del aceite de motor y aspire el aceite del motor introduciendo por el tubo de llenado el tubo del aspirador de aceite Garland (ref: 7199000020, no incluido con la máquina) hasta el fondo.
- Si decide vaciar por el tapón de vaciado tenga en cuenta el recorrido que hará el aceite al caer en el chasis de la máquina para colocar un recipiente amplio que recoja todo el aceite antes de caer al suelo. Le recomendamos que ponga un plástico grande cubriendo la zona en la que va a realizar el cambio de aceite para evitar que el aceite no caiga en el suelo en caso de que el recorrido del aceite no sea el previsto. Una vez preparada la zona de trabajo, quite el tapón de vaciado del aceite y vuelque ligeramente el la máquina para que salga el aceite y caiga en el recipiente.
- Coloque el tapón de vaciado de aceite.
- Desenrosque el tapón de llenado del aceite.

- Introduzca por el tubo de llenado 0,6l de aceite.
- Espere 1 minuto a que el aceite baje completamente al cárter del motor.
- Limpie la varilla del tapón del aceite con un trapo.
- Introduzca la varilla y enrosque el tapón del aceite.
- Desenrosque de nuevo el tapón y compruebe la marca que el aceite ha dejado en la varilla. La señal dejada por el aceite ha de estar entre las marcas de mínimo y máximo.
- Si la marca está por debajo del mínimo añada un poco más de aceite y vuelva a comprobar.



- Si la marca está por encima del máximo tendrá que quitar aceite del cárter. Para ello incline la máquina de lado, ponga un recipiente en el extremo del tubo para evitar que el aceite se derrame por la máquina o el suelo).

8.2.2. FILTRO DE COMBUSTIBLE



El depósito de combustible está equipado con un filtro. Éste se encuentra bajo el tapón del depósito de combustible.

Compruebe el filtro de combustible periódicamente. No permita que entre suciedad en el depósito de combustible para evitar que el filtro se ensucie. Un filtro sucio hará más difícil el arranque del motor y producirá anomalías en el funcionamiento o parada del mismo.

Verifique el combustible. Si usted observa suciedad reemplácelo.

Si el interior del depósito de combustible está sucio usted puede limpiarlo con gasolina.

Existe otro filtro de combustible en la llave de paso. Para limpiarlo siga las indicaciones del dibujo.

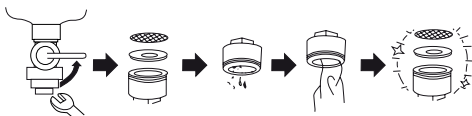

8.2.3. VERIFICACIÓN DE LA BUJÍA

Los problemas más comunes a la hora de arrancar una máquina son producidos por una bujía sucia o en mal estado. Limpie la bujía y compruébela regularmente. Verifique que la distancia entre electrodos es correcta (0,6 - 0,7 mm).

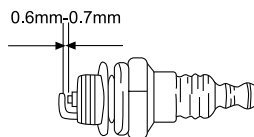

9. DETECCIÓN E IDENTIFICACIÓN DE FALLOS

En función de los síntomas que usted observe se puede detectar la causa probable y solucionar el problema:

Si la máquina no arranca, chequee la compresión del motor y la chispa de la bujía. Dependiendo de los síntomas le enumeramos aquí una serie de causas probables y soluciones:

La compresión del cilindro es normal	La bujía está bien	Causa probable	Acción correctiva
Si	Si	No hay combustible en el depósito	Reposte combustible
		El filtro de gasolina está sucio	Limpie el filtro
		Hay agua en el combustible	Reemplácelo
		La gasolina usada no es la adecuada	Cambie el combustible por uno con un octanaje adecuado
		El carburador está sucio	Envíe su máquina al servicio técnico
Si	No	La pipa de la bujía no está bien conectada	Conéctela
		La bujía está sucia	Limpie la bujía
		El interruptor del motor no funciona	Envíe su máquina al servicio técnico
Falta compresión	Si	La bujía está suelta	Apriétela
		El pistón y los segmentos están desgastados	Envíe su máquina al servicio técnico
		El cilindro está rallado	Envíe su máquina al servicio técnico
El motor no gira		Motor gripado	Envíe su máquina al servicio técnico

Si el motor no funciona correctamente (falta de potencia, ralentí inestable, etc.) aquí tiene una serie de síntomas, sus causas probables y la solución:

Síntoma	Causa probable	Acción correctiva
La máquina campaneaa	Segmentos desgastados	Envíe su máquina al servicio técnico
	Pistón usado	Envíe su máquina al servicio técnico
	Holgura de cigüeñal	Envíe su máquina al servicio técnico
	Holgura en el embrague	Envíe su máquina al servicio técnico
El motor se calienta demasiado	Tubo de escape sucio	Envíe su máquina al servicio técnico
	El combustible no es adecuado	Sustituya el combustible
El motor no va redondo	Carburador sucio	Envíe su máquina al servicio técnico
	Filtro de aire sucio	Limpiar el filtro
	Filtro de combustible sucio	Limpiar el filtro
El motor se para o no aguanta el ralentí	Carburador mal regulado	Envíe su máquina al servicio técnico

En el caso de no poder resolver el problema, lleve su máquina al servicio técnico.

Para localizar el servicio de post-venta más cercano a su ubicación contacte con el punto de venta donde compró la máquina.

10. TRANSPORTE

Nunca levante o transporte la máquina mientras el motor está en marcha. Apague también el motor siempre que se desplace entre diferentes zonas de trabajo.

Espere 5 minutos una vez apagada la máquina para que ésta se enfríe antes de guardar la máquina o transportarla. El tubo de escape de la máquina continuará caliente después de apagar el motor.

Si va a transportar la máquina en un vehículo asegúrela firmemente para evitar que se deslice o vuelque.

Tenga presente el peso de la máquina en el caso de que tenga que elevarla. Consulte el peso en las características técnicas de la máquina. Para levantarla utilice el asa.

Siempre transporte la máquina en posición horizontal.

11. ALMACENAMIENTO

Espere 5 minutos una vez apagada la máquina para que ésta se enfríe antes de guardar la máquina o transportarla. El tubo de escape de la máquina continuará caliente después de apagar el motor. No almacene la máquina jamás en lugares próximos a materiales inflamables (hierba seca, madera...), de gas o combustibles.

Almacene esta herramienta en un lugar no accesible a los niños y seguro de manera que no ponga en peligro a ninguna persona y que sea seco, limpio y a una temperatura entre 0°C y 45°C

Antes de almacenar la máquina siga los puntos del capítulo de mantenimiento.

La máquina fuera de uso debe almacenarse limpia, sobre una superficie plana.

Si va a almacenar la máquina en un lugar cerrado vacíe el combustible ya que los vapores podrían entrar en contacto con una llama o cuerpo caliente e inflamarse. Si el tanque de combustible tiene que ser vaciado esto debe hacerse al aire libre y siguiendo la normativa de reciclaje.

12. INFORMACIÓN SOBRE LA DESTRUCCIÓN DEL EQUIPO/ REICLADO

Proteja el medio ambiente. Recicle el aceite usado por esta máquina llevándolo a un centro de reciclado. No vierta el aceite usado en desagües, tierra, ríos, lagos o mares.

Deshágase de su aparato de manera ecológica. No debemos deshacernos de las máquinas junto con la basura doméstica. Sus componentes de plástico y de metal pueden clasificarse en función de su naturaleza y reciclarse.



Los materiales utilizados para embalar esta máquina son reciclables. Por favor, no tire los embalajes a la basura doméstica. Tire estos embalajes en un punto oficial de recogida de residuos.



13. CONDICIONES DE GARANTÍA

13.1. PERIODO DE GARANTÍA

- El período de garantía en los contratos celebrados con consumidores y usuarios frente a cualquier falta de conformidad del producto que exista en el momento de su entrega al comprador, de conformidad con lo dispuesto en la Directiva (UE) 2019/771 del Parlamento Europeo y del Consejo, de 20 de mayo de 2019, y en el Real Decreto Legislativo 1/2007, de 16 de noviembre, por el que se aprueba el texto refundido de la Ley General para la Defensa de los Consumidores y Usuarios, tendrá una duración de tres (3) años, y dará lugar a la subsanación de la falta o defecto de fabricación que eventualmente pueda presentar el producto adquirido de conformidad con las previsiones legales

13.2. EXCLUSIONES

La garantía Garland no cubre:

- Empresas y profesionales
- Desgaste natural por uso.
- Mal uso, negligencia, operación descuidada o falta de mantenimiento.
- Defectos causados por un uso incorrecto, daños provocados debido a manipulaciones realizadas a través de personal no autorizado por Garland o uso de recambios no originales.

13.3. TERRITORIO

- La garantía Garland asegura cobertura de servicio en todo el territorio nacional.

13.4. EN CASO DE INCIDENCIA

- La garantía debe ir correctamente cumplimentada con todos los datos solicitados, y acompañada por la factura.

¡ATENCIÓN!

PARA ASEGURAR UN FUNCIONAMIENTO Y UNA SEGURIDAD MÁXIMA, LE ROGAMOS LEA EL LIBRO DE INSTRUCCIONES DETENIDAMENTE ANTES DE USAR.

DECLARACIÓN DE CONFORMIDAD (CE)

El abajo firmante, Carlos Carballal, autorizado por Productos Mcland S.L., con dirección C/ La Fragua 22, 28933, Mostoles, España, declara que las máquinas Marca Garland modelos BOLT 325 QG-V17 y BOLT 525 QG-V17 con números de serie del año 2023 en adelante (el año de fabricación se indica claramente en la placa de identificación de la máquina seguido del número de serie) y cuya descripción y función es "Aparato con un motor de combustión interna que accione un generador rotativo que proporcione alimentación eléctrica en régimen continuo.", cumplen con todos los requerimientos de la Directiva 2006/42/CE del Parlamento Europeo y del Consejo de 17 de mayo de 2006 relativa a las máquinas y por la que se modifica la Directiva 95/16/CE.

Estas máquinas también cumplen los requerimientos de las siguientes directivas comunitarias:

- Directiva 2014/30/UE del parlamento europeo y del consejo de 26 de febrero de 2014 sobre la armonización de las legislaciones de los Estados miembros en materia de compatibilidad electromagnética (refundición).
- Directiva 2005/88/CE del Parlamento Europeo y del Consejo de 14 de diciembre de 2005 por la que se modifica la Directiva 2000/14/CE relativa a la aproximación de las legislaciones de los Estados miembros sobre emisiones sonoras en el entorno debidas a las máquinas de uso al aire libre.
- Directiva 2010/26/UE de la Comisión de 31 de marzo de 2010 por la que se modifica la Directiva 97/68/CE del Parlamento Europeo y del Consejo, relativa a la aproximación de las legislaciones de los Estados miembros sobre medidas contra la emisión de gases y partículas contaminantes procedentes de los motores de combustión interna que se instalen en las máquinas móviles no de carretera.

	BOLT 325 QG-V17	BOLT 525 QG-V17
Potencia máxima (kW)	4	5,1
Nivel de potencia acústica medido dB(A)	93,32	93,77
Nivel de potencia acústica garantizado dB(A) (k=1,66)	95	96



Carlos Carballal
Director de producto
Madrid 29/05/2023

INDEX

1. Introduction	26
2. Security measures	27
3. Warning symbols	31
4. Machine symbols	32
5. Machine description	33
6. Start up instructions	35
7. Using the machine	37
8. Maintenance and service	39
9. Trouble shooting	43
10. Transport	45
11. Storage	45
12. Recycling or disposal of your machine	45
13. Warranty conditions	46
Declaration of conformity CE	47

TRANSLATION OF THE ORIGINAL INSTRUCTIONS

Ref.:GGEBOLT325QG525QGV17M0523V2

DATE OF PUBLICATION: 07/09/2017

DATE OF REVISION: 29/05/2023

1. INTRODUCTION

Thank you for choosing this Garland machine. We are confident that you will appreciate the quality and performance of this machine, which will facilitate your task for a long period of time. Remember that this machine has the most extensive and expert technical assistance network which you can consult for the maintenance, troubleshooting and purchase of spare parts or accessories.

Warning! Read all safety warnings and all instructions. The failure to observe all warnings and instructions below can result in fire and/or serious injury. Before using this machine, carefully read the information in this manual on correct setup and safe techniques.

 Use this machine only to provide power in a continued regimen where there is no connection to a mains. Any other use could be dangerous and is at your own risk. Do not use this machine for unintended purposes. The use of this machine for operations other than those expected may result in dangerous situations.

 Do not connect the generator to an active electrical network.

 Never connect two or more generators in a series or parallel.

 To avoid mishandling of this machine, read all instructions in this manual before using for the first time. The information contained in this manual is important for your personal safety and that of the people, animals and things that are surrounding. If you have any questions regarding the information contained in this manual ask a professional or go to the point of sale where you purchased this machine to resolve it.

Save all warnings and instructions for future reference. If you sell this machine in the future remember to deliver this manual to the new owner.

The term “machine” in the warnings refers to this generator connected to the network. The expression “Switch in open position” means that the switch is switched off and “Switch in closed position” means that the switch is turned on.

Remember that the machine operator is responsible for the dangers and accidents caused to other people or things. The manufacturer shall not be in any case responsible for damages caused by improper or incorrect use of this machine.

2. SECURITY MEASURES



To avoid mishandling this machine please read all instructions in this manual before using for the first time. All information

included in this manual is important for your personal safety and that of the people, animals and things surrounding you. If you have any questions regarding the information contained in this manual ask a professional or go to the point of sale where you purchased this machine to resolve it.

The following list of hazards and precautions include the likely situations that may occur during the use of this machine. If you encounter a situation not described in this manual use common sense to use the machine in the most secure way possible, or if you see danger, do not use the machine.

2.1. USERS

This machine has been designed to be manipulated by older users who have read and understand these

instructions. This machine may not be used by persons (including children) with physical, psychic or reduced mental capacities, or lack of experience or knowledge.

 **Warning!** Never allow minors to use this machine.

 **Warning!** Do not allow people who do not understand these instructions to use this machine. Before using this machine, familiarize yourself with it ensuring that you perfectly know where the controls and safety devices are, and the manner in which it must be used. If you are an inexperienced user we recommend you practice doing a simple job and, if possible, in the company of an experienced person.

 **Warning!** Only lend this machine to persons who are familiar with this type of machine and know how to use it. Always lend the machine along with the user instruction manual so the new user can carefully read it and understand it.

This machine is dangerous in the hands of untrained users.

2.2. PERSONAL SAFETY

Stay alert, watch what you are doing and use common sense when operating this machine.

Avoid inhaling the exhaust fumes.

This machine produces dangerous gases such as carbon monoxide that can cause dizziness, fainting or death.

Do not use this machine when you are tired or under the influence of drugs, alcohol or medication. A moment of inattention while operating this machine can cause serious personal harm.

Do not use this machine if any component is damaged.

Never use the machine with defective guards, or without safety devices.

Do not modify the machine controls or the regulation of the engine speed.

If the machine vibrates abnormally stop the engine, inspect the machine looking for the possible cause and repair. If you cannot find the reason take the machine to a service technician.

Do not touch the exhaust of the machine with the engine running or shortly after stopping it. The exhaust of the machine reaches high temperatures while the motor is running and maintains it for some time after stopping.

2.2.1. CLOTHING AND SAFETY EQUIPMENT

Never use this machine barefooted or with sandals. Use this machine with sturdy shoes.

2.3. WORK AREA SAFETY



Do not use the machine in explosive atmospheres, as well as in the presence of flammable liquids, gases and dust. To prevent the risk of fire and be sure to have good ventilation, use this machine in a clean area that has nothing within a distance of at least 1 meter.

Electrical machines create sparks which may ignite dust or fumes.



Do not start the machine in a room or enclosure. The exhaust gases and fuel vapors contain carbon monoxide and harmful chemicals. In the case of a concentration of

gases produced by insufficient ventilation, remove from the workspace everything that prevents the flow of clean air to improve ventilation and do not return to work in the area unless you have properly ventilated it and are sure that ventilation is sufficient so this concentration of gases does not happen again.

Keep away children and onlookers while operating this machine. Distractions can cause loss of control.

Make sure that children, people or animals do not come into your work area.

Place the appliance on a clear area, where there is strong support and is not too close to a wall.

2.4. FUEL SAFETY



IMPORTANT: The fuel and oil are highly flammable. If fuel, oil or the machine ignite, put out the fire with a fire extinguisher.



The fuel and oil are dangerous, avoid contact of the fuel and oil with the skin and eyes. Do not inhale or swallow. In case of ingestion of fuel or oil see a doctor immediately. If you come into contact with the gas or oil rinse with soap and water as soon as possible, if your eyes or skin are irritated immediately consult a doctor.



The gas and oil are extremely flammable and explosive under certain circumstances. Do not smoke or come into close contact with flames, sparks or other sources of heat with the machine. Do not smoke while transporting fuel, when you fill out the tank or when the machine is working.



Do not refuel in closed or poorly ventilated areas. Fuel and oil fumes contain dangerous chemical substances. In the case of a concentration of gases produced by insufficient

ventilation, remove everything that impedes the flow of clean air to improve ventilation and do not return to the area unless you have properly ventilated area and be sure that ventilation is sufficient so that this concentration of fumes does not happen again.

Do not refuel in locations where there is the presence of open flames, sparks or heat sources. Always fill the tank in well-ventilated areas and with the motor stopped. Do not overflow fuel when filling the fuel tank. In the event of a fuel leak be sure to remove these leaks completely before starting, move the machine away from the area of spillage and avoid any source of ignition until all vapors are gone.

Add fuel before starting the machine. Never remove the cap of the fuel tank while the engine is running or when the machine is hot.

While you are refueling have the machine turned off and make sure that the engine is cold. Never refuel with the engine running or hot.

In the event of a fuel leak be sure to remove these leaks completely before starting.

Do not refuel in closed rooms or poorly ventilated areas or near flames.

Make sure the gas cap is properly closed while using the machine.

Be sure to properly close the gas cap after refueling.

Make sure that the gas cap is properly closed while you are using the machine.

Be sure to properly close the gas cap after refueling.

Always store fuel in approved containers that comply with the European regulations.

Do not use fuel that it has been stored for more than 2 months. A fuel stored for too long will cause the starting of the machine to be more difficult and an unsatisfactory engine performance. If the fuel has been in the tank of the machine more than two months, take it out of the machine and replace it with one in perfect condition.

2.5. ELECTRICAL SAFETY



Do not expose this machine to rain or humid conditions. If water enters the machine it will increase the risk of electric shock.



The outlet of this machine must match the base of the electric plug. Do not modify in any way. Non-modified matching plugs will reduce the risk of electric shock.

Do not leave this machine on the street overnight as the moisture can damage the machine.

Do not touch the cords or plugs with wet hands.

Never use the machine with a damaged cord or plug. Before connecting the machine check the plug and cable for damage. If you discover any damage, send your machine to a Service Center for repair.

Do not use this machine if the switch does not change between "open" and "closed". Any machine that cannot be controlled with the switch is dangerous and must be repaired.

2.6. USE AND CARE OF THIS MACHINE

Use this machine, accessories, tooling, etc. in accordance with these instructions and as intended, taking into account the working conditions and the work to develop. The use of this machine for other than the intended use may cause a dangerous situation.

Check that all the safety devices are installed and are in good condition.

Remember that the machine operator is responsible for the dangerous situations and accidents caused to other people or things. The manufacturer shall not be in any case responsible for damages caused by improper or incorrect use of this machine.

Do not force this machine. Use this machine for the correct application. Using the machine for the type of work intended will allow you to work better and safer.

Do not use this machine if the switch does not change between “open” and “closed”. Any machine that cannot be controlled with the switch is dangerous and must be repaired.



Turn off the machine, and disconnect the spark plug before performing any adjustment, fill with fuel, change any accessories, cleaning, transportation and storage of this machine. Such preventive safety measures reduce the risk of accidentally starting this machine.

If the machine vibrates abnormally stop the engine, inspect the machine looking for the possible cause and repair. If you cannot find the reason take the machine to a service technician. Vibrations are always an indication of a problem with the machine.

Reduce the system of rotation of the motor when you turn off the engine if the engine is equipped with a fuel valve, cut the fuel when the engine has stopped.

Do not tilt the machine with the engine running.

2.7. SERVICE

Please periodically service your machine with a qualified repair center using only identical

replacement parts. This will ensure that the safety of this machine is maintained.

2.8. RESIDUAL RISK FACTORS

Even when using the tool in the prescribed manner it is not possible to eliminate all residual risk factors. The following hazards may arise in connection with the construction and the design of the tool:

WARNING! This machine produces an electromagnetic field during operation. This field may, in some circumstances, interfere with implants medical assets or liabilities. To reduce the risk of death, or serious injury people with medical implants should consult their physicians and the manufacturer of the implant before using this machine.

3. WARNING SYMBOLS

Warning labels indicate required information for the use of the machine.



Warning! Danger.



Carefully read this manual before starting or using the machine.



Hot surface! Burn risk!



Danger, deadly gas! Do not use this. Dispose of your appliance organically.



Avoid inhalation of exhaust fumes. This machine produces dangerous gases such as carbon monoxide that can cause dizziness, fainting and death.



Danger! Flammable gas. Risk of fire or explosion. Never fill the gas tank with the motor running.



Do not smoke or approach flames with the machine.



Check that there are no fuel leaks.

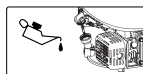

Always check the crankcase oil level before starting. Capacity: 0.6 litres. Multigrade oil 10W-40.



Refill the oil if necessary to the maximum level.



Do not use this machine in weather advisory conditions. Do not expose the machine to rain.



Do not connect the generator to an active electrical network.



Warning! Turn off and unplug the machine before performing any operation to the machine.



Dispose of your appliance organically. So do not throw in trash containers.



Complies with the directives of CE.



Guaranteed sound power Lwa, dB(A).

4. MACHINE SYMBOLS

In order to guarantee safe and proper use and maintenance of the machine, the following symbols appear on the machine.



CLOSED fuel key.

OPEN fuel key.

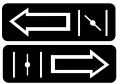

Position for starting the machine cold. Located on the top of the air filter.

OIL Gas tank cap.

ENGINE SW (ON/OFF) Engine switch. On position. "ON" = On (Machine ready to work). "OFF" = Off (Machine not ready to work).

POWER The green light indicates that they generator is on.

VOLT METER Voltmeter.

BREAKER (ON/OFF) AC circuit breaker. (AC) "ON" = AC power plugs connected. "OFF" = AC power plugs disconnected.



AC circuit breaker. (DC) "ON" = AC current plugs connected. "OFF" = AC current plugs disconnected.



Grounding.



Hot surface! Burn risk. Do not touch exhaust.

START Starter handle.

GASOLINE FUEL ONLY



Use gasoline only. Do not use diesel oil.

5. MACHINE DESCRIPTION

5.1. CONDITIONS OF USE

! Use this machine only to provide power in continuous regime where there is no connection to a mains supply. Any other use could be dangerous and is at your own risk. Do not use this machine for unintended purposes. The use of this machine for other than the envisaged operations may cause dangerous situations.

Use this machine outdoors, in a dry environment and in temperatures between 5°C y 45°C.

Remember that the machine operator is responsible for the dangers and accidents caused to other people or things. The manufacturer shall not be in any case responsible for damages caused by improper or incorrect use of this machine.

5.2. DETAILED DESCRIPTION OF THE PRODUCT

1. Carrying handle
2. Fuel tank cap
3. Oil fill cap
4. Fuel key
5. Muffler
6. Choke lever
7. Cable with direct current clamps (DC)
8. Control panel
 - a. Power indicator
 - b. Voltage, Frequency and Hours LED Display
 - c. AC circuit breaker (AC)
 - d. AC socket (AC)
 - e. DC circuit breaker (DC)
 - f. DC socket (DC)
 - g. Grounding
 - h. Motor switch

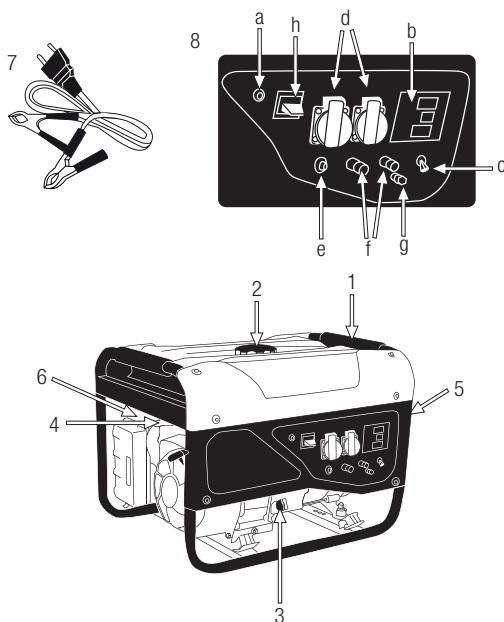

Images and drawings in this manual are approximate and may not correspond with the actual product.

5.3. TECHNICAL SPECIFICATIONS

Description	Generators	
Brand	Garland	
Model	Bolt 325 QG-V17	Bolt 525 QG-V17
Voltage AC (V)	230	230
Frecuency AC (Hz)	50	50
Maximum apparent power AC (Kva)	2,2	3,0
Rated apparent power AC (Kva)	2,0	2,8
Voltage DC (V)	12	12
Engine	4 stroke	4 stroke
Displacement of the engine (cc)	196	210
Fuel used	Gasoline	Gasoline
Specific consumption (g/h)	1.643	1.643
Fuel tank capacity (l)	15	15
Weighted sound power level A (dB(A))	93,32	93,77
Guaranteed sound power level (dB(A))	95	96
Weight (kg)	40	45

The above technical characteristics can be modified without prior notice.

Note: Electrical appliances consume active power (P) which is the power capable of transforming electrical energy into work, and a reactive power (Q), which is the power developed in inductive circuits. The apparent power (S) is the square root of the sum of squares the active power and reactive power. The apparent power (S) is the power that the generator should produce to make the device work. The apparent power is measured in kVA (kilovoltioamperio) and the active power measured in kW (kilowatts).

Note the power indicated in the majority of electrical appliances is the active power (P) and indication of the reactive power of the device it is not so, if the value of reactive power of the device is important, you may need a generator with an apparent rated power exceeding the power indicated on the appliance.

Power Factor (f.d.p.) as the value of the cosine of the angle is defined or ϕ

The power Factor is a data indicated on many appliances (especially in engines). If your device shows the active power (P) and its power factor you can calculate the required apparent power with the following formula: $S = P / \text{f.d.p.}$

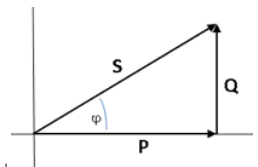

If you do not know the f.d.p. of your appliance, please note that electric motors have values between 0.4 and 0.75, for a device with 1kW motor (P) would need a generator 1.4 kVA and 2, 5kVA.

6. START UP INSTRUCTIONS

6.1. UNPACKING AND LIST OF MATERIALS

This machine includes the following items that you will find inside the box:

- Machine
- Direct current cable with clamps (DC)
- Instruction manual

Carefully remove all items from the box and make sure that all listed items are present. Carefully inspect the product to ensure that there are no damaged elements.

If you find any damaged or missing parts, do not use the machine until the defect has been repaired or all the missing pieces replaced. Using the machine without all of its parts or with defective parts can cause severe personal injury.

6.2. ASSEMBLY

This machine does not require any assembly.

6.3. FUEL



IMPORTANT: The fuel used for this machine is highly flammable. If the fuel or the machine ignites, put out the fire with a dry powder extinguisher.



Petrol and oil are extremely flammable and explosive under certain conditions. Do not smoke and keep flames, sparks or heat away from the machine.

Use unleaded gasoline 95 octane.

Always avoid contact of gasoline or oil in eyes. If gasoline or oil come in contact with eyes rinse

immediately with clean water. If you later feel irritated eyes immediately consult with a doctor.

Do not use fuel that has been stored for longer than 2 months. A fuel stored for too long will cause the starting of the machine to be more difficult and result in unsatisfactory engine performance. If the fuel has been in the machine's tank for longer than two months, empty the tank and replace it with fuel in perfect condition.

FILLING THE FUEL TANK

- Choose a suitable area to perform this operation.
- Remove the fuel tank cap and fill with fuel.
- Tightly close the fuel tank's cap and remove all the fuel that spilled with a dry cloth.

 **WARNING:**

Stop the engine before refueling.

Do not start the machine in a room or enclosure. The exhaust gases, fumes from the fuel and oil contain carbon monoxide and harmful chemicals. In the case of a concentration of gases produced by poor ventilation, remove everything that prevents the flow of clean air from the work area in order to improve ventilation. Do not return to work in the area until you are sure that you have properly ventilated the area and are clear that ventilation is sufficient as to not happen again in this concentration

Do not refuel fuel in locations where there is the presence of open flames, sparks or heat sources. Fill the tank always in well-ventilated areas and with the motor stopped. Not overflow the fuel to overflow the fuel tank. In the event of a fuel leak be sure to remove these leaks completely before starting, move the machine away from the area of spillage and avoid any source of ignition until all vapors are gone.

Separate yourself at least 3 meters from the refueling area before starting the machine.

Add fuel before starting the machine. Never remove the cap of the fuel tank while the engine is running or when the machine is hot.

Do not use fuels such as ethanol or methanol. These fuels will damage the engine of the machine.

6.4. MOTOR OIL

The engine of your machine comes from factory without oil for transportation reasons. Before starting the engine for the first time you must put oil in the engine. This engine used quality oil for engines of 4-stroke, 10W-40 viscosity. The crankcase of engine capacity is 0,6l.

Filling the oil tank:

- Place the machine on a clear, flat, horizontal surface.
- Unscrew the cap of the oil tank.
- Insert 0,6l of oil.
- Wait 1 minute for the oil to lower completely to the motor case.
- Clean the oil from the cap dipstick with a cloth.
- Insert the rod and screw the oil cap
- Unscrew the cap again and check the mark left by the oil on the dipstick. The sign left by the oil must be between the minimum and maximum marks.
- If the mark is below the minimum add a little more oil and recheck.
- If the mark is above the maximum you will have to remove oil from the tank. To do this, tilt the mower on its side, so that the air filter is facing up and let out a little oil (put a bowl at the end of the tube to prevent oil spilling from the machine or the ground).

NOTE: This machine has an oil sensor to prevent the engine from starting with an oil level below the recommended minimum. If the oil level is too low the engine will not start.

6.5. START-UP

6.5.1. VERIFICATION POINTS BEFORE COMMISSIONING START-UP

Do not use machine is if it is damaged or incorrectly regulated.

Use this machine for the purpose for which it was designed. Any other use may be dangerous for the user, for the machine and for persons, animals and things in its surroundings.

Verify:

- The machine completely and look for parts (bolts, nuts, etc.) that are loose or damaged.
- That there are no fuel leaks.
- The oil level.
- That the air filter is clean. Clean the filter if necessary.

Tighten, repair or replace everything you need to before using the machine. Do not use any accessory on this machine outside of those recommended by us since its use could cause serious damage to the user, the machine and people, animals and things close to the machine.

6.5.2. PLACEMENT OF THE MACHINE

Make sure that you install the machine in a stable position.

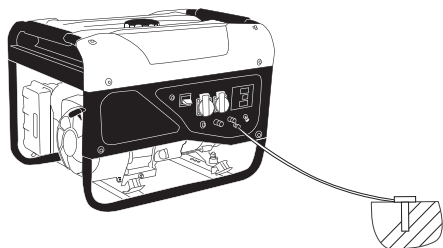

Connect a cable from the ground (⊕) outlet of generator grounding.



6.5.3. START-UP

Follow the start-up procedure in cold or hot depending on the condition of your engine.

6.5.3.1. STARTING THE MOTOR IN COLD

- Place the machine on a flat, stable surface to start it.
- Place the circuit breaker in alternating current (AC) in the OFF position.
- Place the faucet of the fuel in the open position (ON).
- Place the choke in closed air position  (CHOKE).
- Set the switch of the motor to the on position (ON).
- Hold the machine by casting so it doesn't move from its position on the floor when pulling the starter rope.
- Pull the starter rope until the engine starts.
- If the machine starts and doesn't stop gradually changing the air level position  (air open RUN).
- Let the engine warm up for a few minutes before using the machine.

6.5.3.2. STARTING THE MOTOR HOT

- Place the machine on a flat, stable surface to start.
- Place the circuit breaker in alternating current (AC) in the OFF position.
- Place the fuel tap in the open position (ON).
- Place the choke in the normal working position  (open position RUN).

- Set the switch of the motor in position (ON).
- Hold the machine by the handle so it doesn't move from its position on the floor when pulling the starter rope.
- Pull the starter rope until the engine starts.
- If after a few attempts the machine does not start follow the steps in the engine starting.

6.5.4. STOPPING THE MOTOR

- Stop the engine by moving the engine switch to the OFF position.
- Place the tap of the fuel in the closed position (OFF).

7. USING THE MACHINE

 Use this machine only for the purposes for which it is designed. The use of this machine for any other use is dangerous and can cause harm to the user and/or the machine.



Do not start the machine in a room or enclosure. The exhaust gases, fumes from the fuel and oil contain carbon monoxide and chemically dangerous substances.

In case of a concentration of gases produced by poor ventilation, remove everything that impedes the flow of clean air from the work area to improve ventilation and do not return to work in the area unless you have properly ventilated it and are sure that ventilation is sufficient so that this concentration does not happen again.

Do not use this machine when you are tired or under the influence of drugs, alcohol or medication. A moment of distraction while you are operating the machine could cause serious personal injury.

Always readjust the machine in a flat stable surface.



Do not expose the machine to rain or humid conditions. Water that enters the machine increases the risk of electric shock.

 Don't only use the security features of this machine.

It is necessary to pay attention to the possible loosening or overheating of the parts of the machine. If you detect any abnormality immediately stop the machine and check it carefully. In case of failure take the machine to the technical service for repair. Under no circumstance should you continue working if you notice that the machine is not working correctly. Remember to always use the machine with clean hands and without remains of fuel or oil.



Be careful not to touch the hot parts of the machine while the engine is running or after use, as for example the exhaust, spark plug or high voltage cables. Do not connect two or more generators in a series or parallel.

 Do not connect the 12V wires to opposite poles. Remember that the red clamp attaches to the positive pole (+) and the black clamp on the negative pole (-) do not use accessories on this machine except those recommended by our company since its use could cause severe damage to the user, people close to the machine and the machine.

Always follow all the security rules indicated in this manual.

7.1. USING THE MACHINE

- Start the machine following the instruction in the manual.
- For 3 minutes keep circuit breakers in the OFF position to warm up the engine without load.
- If you are using alternating current (AC) select

the circuit breaker in alternating current (AC). (The generator cannot supply both alternating current (AC and DC current (DC)).

- Connect the appliance to the generator.
- If the connected device has higher consumption that the generator can produce, the circuit breaker will cut off electricity supply to protect the generator.
- If this occurs unplug the electricity for at least one minute, reconnect the circuit breaker.

7.2. VERIFICATION POINTS AFTER COMMISSIONING

Check that the noise of the machine is normal and that it does not vibrate. If you detect any anomaly in the machine stop immediately. In case of any malfunction or problem take the machine in for service to be repaired. In no circumstance should you continue to use the machine if the operation does not seem appropriate.

Check the voltmeter brand 220-230V. If the voltmeter mark voltage is too high or too low to stop the machine immediately.

Do not use the machine if it is damaged or improperly adjusted.

7.3. TIPS FOR USE

- If you are connecting two or more devices to the generator, connect them one by one starting with the one using the most power.
- Remember that most of the devices require more power than specified in the label to boot. It could happen that this generator, although capable of supporting the consumption of the appliance in operation, cannot generate the energy needed for its start-up.
- If you use this generator to give power to a circuit of a house have the operation performed

by a qualified electrician. Inadequate connections between the generator and the home appliances could lead to severe damage to the generator and to the connected devices or lead to fire.

- If you use the output of continuous current (DC) for charging a battery installed in a vehicle 12V be sure to disconnect the negative pole of the battery terminal before connecting charging cables to the generator.

8. MAINTENANCE AND SERVICE

 Perform regular inspections on the machine in order to ensure efficient operation of the machine.

For complete service, we recommend to take the machine to your technical service provider.



Before performing any maintenance on the machine or repair make sure that engine has stopped and remove the spark plug pipe. Perform all machine maintenance with the machine placed on a flat, clear surface.

Never attempt adjustments on the machine if it is running. Perform all machine maintenance while it is placed on a flat, clear surface.

WARNING! Do not modify the machine. Any inadequate use of these elements can cause **SERIOUS PERSONAL HARM OR DEATH**.

Use only replacements suitable for this machine in order to obtain a proper performance of the machine. These replacements can be found in the official distributors of the machine. The use of other spare parts can cause accidental damage to the user and people around machine.

 Do not adjust the carburetor. If necessary take your machine in for service. Carburetor adjustment is complicated and only the technical service must do so.

An incorrect setting of the carburetor may cause damage to the engine and will be cause for cancellation of the guarantee.

The removal of security devices, improper maintenance, and replacement of elements with non-original spare parts can cause injury.

Perform maintenance frequently as indicated in the following table:

Operation	Before each use	After the first 2 hours of use	After the first 5 hours of use	After the first 25 hours of use	Each 50 hours of use	Each 100 hours of use	Each 300 hours of use	First use of the season	After the last use of the season before interval storage
Check that there are no loose pieces	•								
Check the oil level	•								
Change the motor oil		•	•	•	•	•			•
Clena the air filter				•	•	•			
Check spark plug					•			•	
General technical service revision							•		

8.1. MAINTENANCE AND CARE AFTER USE

Perform the following maintenance operations and care when you have finished working with the machine to ensure the smooth running of this in the future.

8.1.1. CLEANING

Warning! Always clean the machine after use. Not carrying out proper cleaning can cause damage to the machine and cause a malfunction. Whenever possible, clean immediately after work.

Keep the machine clean, especially the area of the fuel tank and areas close to the air filter.

8.1.2. CHECKING THE OIL LEVEL

Place the machine on a flat surface, horizontal and uncluttered.

Unscrew the oil filler cap.

Wipe the dipstick from the oil with a cloth cap.

Insert the rod and screw the cap of the oil. Unscrew the CAP again and check the mark left by oil on the dipstick. The sign left by the oil must be between the minimum and maximum marks.

If the mark is below the minimum add a little more oil and recheck.

If the mark is above the maximum you will have to remove oil from the crankcase. This tilt the mower on side, so that the air filter is facing up, and let out a little oil (put a container at the end of the tube to prevent oil spilling from the machine or floor).

8.1.3. AIR FILTER

The dirt in the air cleaner will cause a reduction in the performance of the machine.



Check and clean this element. If you notice damage or alterations to the filter, replace it with a new one.

This machine air filter foam, it can be cleaned in the following way:

1. Remove the protective cap from the filter
2. Remove the filter
3. Clean the filter with soapy water
4. Rinse the filter with clean water
5. Allow the filter to dry
6. Once dry, moisten it with 2 drops of oil (if you wet the filter with too much oil, the machine will not be able to start).
7. Install the filter in the machine
8. Place the protective cap.

Note: The motor should never work without the air filter installed.

8.2. PERIODICAL MAINTENANCE

8.2.1. CHANGING THE MOTOR OIL

Perform the oil change operation only with the operation still hot engine.



WARNING! You must not throw old oil into the pipeline network or into the Earth.

The pollution of groundwater is subject to heavy penalties.

There are special collection places in service stations. If not, any municipal authority will give you the relevant information.

Note: you have two procedures to empty the engine oil. You can drain the oil by unscrewing the drain screw located at the base of the fill-channel or you can use the Garland engine oil cleaner (ref: 7199000020, not included with the machine which can be found at your nearest Garland dealer)

and suck the oil tube filling machine. For ease of implementation, cleaning and safety we recommend that you picking up the oil.

To change the oil:

- Place the machine on a flat, horizontal and uncluttered surface.
- Empty the engine oil.
- If it sucks in the used oil, remove the engine oil filler cap and vacuum engine oil fill tube by introducing oil Garland vacuum tube (ref: 7199000020, not included with the machine) to the bottom.
- If you choose to empty the drain plug please note travel which will cause oil to fall on the mower chassis to place a large container containing all oil before falling to the ground. We recommend that you put a big plastic covering in the area which is to carry out oil so that oil does not fall on the ground where the route of the oil is not expected. Once prepared the work area, remove the oil drain CAP and slightly tilt the mower that the oil comes out and fall into the container.
- Place in the oil drain plug.
- Unscrew the oil filler cap.
- Insert the oil fill hose 10,6l.
- Wait 1 minute for the oil to go down completely to the motor case.
- Clean the dipstick from the oil with a cloth cap.
- Insert the rod and screw the cap of the oil.
- Unscrew the plug again and check the mark left by oil on the dipstick. The mark left by the oil must be between the minimum and maximum marks.
- If the mark is below the minimum add a little more oil and recheck.



8.2.2. FUEL FILTER



The fuel tank is equipped with a filter.
This is located under the fuel tank cap.

Periodically check the fuel filter. Do not allow dirt in the fuel tank to avoid that the filter is dirty. A dirty filter will cause difficult starting the engine and anomalies in operation or stop it.

Check the fuel. If you see dirt, replace it.

If the inside of the fuel tank is dirty you can clean it with petrol.

There is another fuel filter in the stopcock. For cleaning follow the drawing.

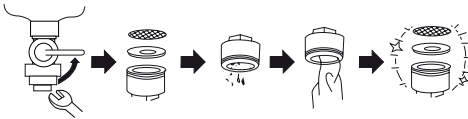

8.2.3. CHECKING THE SPARK PLUG

The most common problems when it comes to starting a machine are produced by a dirty spark plug or in poor condition. Clean the spark plug and check it regularly. Check that the electrode gap is correct (0.6 - 0.7 mm).

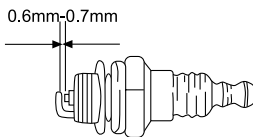

9. TROUBLE SHOOTING

If the machine does not start, check the compression of the engine and the spark from the spark plug. Depending on the symptoms that you notice, you can discover the probable cause and solve the problem.

The cylinder's compression is normal	The spark plug is works	Probable cause	Corrective action
YES	YES	No fuel in the tank	Fill fuel tank with fuel
		The gasoline filter is dirty	Clean the filter
		There is water in the fuel	Replace fuel
		The fuel used isn't correct	Change the fuel with one with proper octane
		The carburetor is dirty	Send your machine to a service technician
YES	No	The spark plug pipe isn't connected correctly	Connect it
		The spark plug is dirty	Clean the spark plug
		The engine switch does not work	Send your machine to a service technician
Lack of compression	YES	The spark plug is loose	Tighten it
		The piston and its segments are worn	Send your machine to a service technician
The cylinder is grated		Send your machine to the service technician	
The engine does not rotate		Engine seizure	Send your machine to the service technician

If the engine motor does not work properly (lack of power, unstable idling, etc.) below is a series of symptoms, their probable cause and solutions.

Symptom	Probably cause	Corrective action
The machine beeps	Worn segments	Send your machine to the service technician
	Used piston	Send your machine to the service technician
	Crankshaft clearance	Send your machine to the service technician
	Slack in the clutch	Send your machine to the service technician
The engine overheats	Dirty exhaust pipe	Send your machine to the service technician
	Unsuitable fuel	Replace the fuel
	Dirty carburetor	Send your machine to the service technician
The engine does not turn over	Dirty air filter	Clean the filter
	Dirty air filter	Clean the filter
	Poorly-adjusted carburetor	Send your machine to the service technician
The engine stops or does not maintain an idle state.	Poorly-adjusted carburetor	Send your machine to the service technician

In case of not being able to solve the problem, take your machine in for service.

To locate the after-sales service nearest to you, please contact the point of sale where you purchased the machine.

10. TRANSPORT

Never pick up or carry machine while the engine is running. Also stop the engine whenever it moves between different areas of work.

Wait 5 minutes once the machine is turned off so it can cool before storing the machine or transporting it.

The exhaust tube of the machine will continue to be hot after turning off the motor.

If you are transporting the machine in a vehicle secure it firmly to prevent slipping or tip over.

Keep in mind the weight of the machine in the event that you need to raise it. See the weight in the technical characteristics of the machine. Use the handle to lift it.

Always transport the machine in horizontal position.

11. STORAGE

Wait 5 minutes once the machine is turned off for it to cool down before storing the machine or transporting it. The exhaust pipe will remain hot after turning off the engine. Do not store the machine in areas near flammable materials (dried grass, wood...), gas or fuels.

Store this machine in a place not accessible to children and safe so that it does not endanger any person and that is dry, clean and at a temperature between 0 ° C and 45 ° C.

Before storing the machine follow the steps for the maintenance chapter.

The machine should be stored on a clean flat surface when not in use.

If you plan to store the machine in a closed place empty the fuel vapors as they could come into contact with a flame or heat source and ignite. If the fuel tank has to be emptied must be done outdoors and according to the regulations of recycling.

12. RECYCLING OR DISPOSAL OF YOUR MACHINE

Protect the environment. Recycle oil used by this machine, taking it to a recycling center. Do not pour used oil in drains, land, rivers, lakes, or seas.

Dispose of your appliance organically. Do not get rid of machines together with the domestic waste. Plastic and metal components can be classified according to their nature and be recycled.

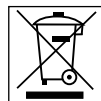

The materials used to pack this machine are recyclable. Please do not dispose of packaging with the household garbage. Throw away this packaging at an official collection point.



13. WARRANTY CONDITIONS

13.1. WARRANTY PERIOD

- The warranty period in contracts concluded with consumers and users against any lack of conformity of the product that exists at the time of its delivery to the buyer, in accordance with the provisions of Directive (EU) 2019/771 of the European Parliament and of the Council, of May 20, 2019, and in Royal Legislative Decree 1/2007, of November 16, which approves the revised text of the General Law for the Defense of Consumers and Users, will have a duration of three (3) years, and will lead to the correction of the fault or manufacturing defect that the purchased product may eventually present in accordance with legal provisions

13.2. EXCLUSIONS

Garland warranty will not cover:

- Companies and professionals
- Pieces worn out due to wear and tear.
- Bad use, negligence, lack of maintenance.
- Failures that turn out because of an incorrect use of the product, Garland will not be responsible if the replaced parts of the machine are not from Garland and if the machine has been modified in any way.

13.3. TERRITORY

- Garland warranty covers the country.

13.4. IN CASE OF INCIDENCE

- The warranty should be correctly filled in with all the information requested, and the invoice or the purchase ticket should be attached.

WARNING! 

TO GUARANTEE THE CORRECT FUNCTIONING OF THE MACHINE AND MAXIMUM SECURITY, WE ASK YOU TO READ THE INSTRUCTION MANUAL FULLY AND CAREFULLY PRIOR TO USING THE MACHINE.

CE DECLARATION OF CONFORMITY

Who has signed below, Carlos Carballal, authorised by Productos Mcland S.L., with the following address C/ La Fragua 22, 28933, Móstoles, España, declares that the products brand Garland models Bolt 325 QG-V17 and Bolt 525 QG-V17 with serial number of year 2023 on (the year of manufacture is clearly indicated on the tool identification plate, followed the serial number) and whose function is "Device comprising an internal combustion engine driving a rotary electrical generator producing a continuous supply of electrical power.", comply with all the requirements stated by the Directive 2006/42/EC of the European Parliament and of the Council of 17 May 2006 on machinery, and amending Directive 95/16/EC.

These tools also comply with the requirements of the following community directives:

- Directive 2014/30/EU of the European parliament and of the council of 26 February 2014 on the harmonisation of the laws of the Member States relating to electromagnetic compatibility (recast).
- Directive 2005/88/EC of the European Parliament and of the Council of 14 December 2005 amending Directive 2000/14/EC on the approximation of the laws of the Member States relating to the noise emission in the environment by equipment for use outdoors.
- Commission Directive 2010/26/EU of 31 March 2010 amending Directive 97/68/EC of the European Parliament and of the Council on the approximation of the laws of the Member States relating to measures against the emission of gaseous and particulate pollutants from internal combustion engines to be installed in non-road mobile machinery.

	BOLT 325 QG	BOLT 525 QG
Power (kW)	4	5,1
Measured sound power level dB(A)	93,32	93.77
Guaranteed sound power level dB(A) (k=1.66)	95	96



Carlos Carballal
Product Manager
Madrid 29/05/2023

TABLE DE MATIERES

1. Introduction	48
2. Normes de sécurité	49
3. Etiquettes d'avertissement	54
4. Symboles sur la machine	55
5. Connaître votre machine	56
6. Indications pour la mise en service	58
7. Utilisation de la machine	60
8. Entretien et soin	62
9. Résolution des pannes	66
10. Transport	68
11. Stockage	68
12. Recyclage	68
13. Garantie	69
Déclaration de conformité	70

1. INTRODUCTION

Merci d'avoir choisi cette machine Garland. Nous sommes sûres que vous apprécierez la qualité et prestations de cette machine qui vous simplifiera la tâche pour une longue période. Rappelez-vous que cette machine doit être révisée et entretenue dans un réseau de Services Techniques où vous pouvez aller pour l'entretien, résolution des pannes, acheter des pièces détachés et/ou accessoires.

ATTENTION! Lisez les avertissements de sécurité et les indications du manuel. Le non accomplissement des avertissements et indications mentionnées plus bas peut vous provoquer un choc électrique, feu et/ou grave lésion. Avant d'utiliser cette machine, lisez attentivement les informations du manuel au sujet des techniques de mise en marche sécurisées et correctes.

 Utilisez cet appareil que pour fournir l'électricité avec un régime continu, là où il n'existe pas de connexion électrique.

L'utilisation de cette machine pour n'importe quel autre usage pourrait être dangereuse et serait à vos risques et périls.

L'utilisation de cette machine pour des opérations différentes à celles prévues, peut donner lieu à des situations dangereuses

 Ne pas connecter le générateur à un réseau actif.

 Ne jamais connecter deux ou plusieurs générateurs en série ou en parallèle.

 Pour ne pas manipuler incorrectement la machine, lisez les instructions du manuel avant de l'utiliser par la première fois.

Toute information inclus dans ce manuel est importante pour votre sécurité personnelle et des

TRADUCTION DES INSTRUCTIONS ORIGINALES

Ref.:GGBOLT325QG525QGV17M0523V2

DATE DE SORTIE: 07/09/2017

DATE DE RÉVISION: 29/05/2023

personnes, animaux et choses qui sont à proximité. Si vous avez des doutes par rapport à l'information ci inclus demandez à un professionnel ou à votre magasin de référence pour la résoudre.

Gardez les avertissements et instructions pour de futures références. Si vous vendez cette machine dans le futur, rappelez-vous de donner ce manuel au nouveau propriétaire.

L'expression "interrupteur «ouvert»" signifie "interrupteur déconnecté et "interrupteur "fermé"" signifie interrupteur connecté.

Rappelez-vous que l'utilisateur est responsable des accidents et dommages provoqués à lui même, à des tiers et aux objets. Le fabricant ne serait pas tenu responsable des blessures et dommages provoqués par une mauvaise ou incorrecte utilisation de cette machine.

2. NORMES DE SECURITE



Pour ne pas manipuler incorrectement la machine, lisez les instructions du manuel avant d'utiliser la machine pour la première fois. Toute information inclus dans ce manuel est importante pour la sécurité des personnes, animaux et choses qui sont à proximité. Si vous avez des doutes par rapport à l'information ci inclus demandez à un professionnel ou à votre magasin de référence pour la résoudre.

La liste suivante des risques et préventions, inclus des situations les plus probables qui peuvent arriver pendant l'utilisation de cette machine de la façon la plus sécurisé possible. Si vous vous trouvez dans une situation non décrite dans le manuel, utilisez le bon sens commun pour utiliser la machine de façon sécurisée ou, si vous vous sentez en péril, n'utilisez pas la machine.

2.1. UTILISATEURS

Cette machine a été conçue pour être manipulée par des utilisateurs adultes et ayant lu et compris les indications ici fournies. Cette machine ne peut pas être utilisé par des personnes (notamment des enfants) dont les capacités physiques, psychologiques ou mentales, ou le manque d'expérience ou de connaissances.

⚠ ATTENTION: Ne permettez pas aux personnes mineures d'utiliser cette machine.

⚠ ATTENTION: bien avoir compris les instructions avant d'utiliser cette machine.

Avant d'utiliser la machine, familiarisez-vous avec en vous assurant de connaître parfaitement où sont les contrôles, les dispositifs de sécurité et comment les utiliser. Si vous êtes un utilisateur non expérimenté, nous vous recommandons de commencer par des travaux simples et, si possible, accompagné d'une personne avec de l'expérience.

ATTENTION: Prêtez la machine à des personnes qui connaissent ce genre de machines et savent comment l'utiliser. Avec la machine, prêtez toujours le manuel d'utilisation pour que l'utilisateur puisse le lire et comprendre.

Cette machine est dangereuse pour des personnes qui l'utilisent pour la première fois.

2.2. SECURITE PERSONNELLE

Soyez attentif, regardez ce que vous êtes en train de faire.

Éviter l'inhalation des gaz d'échappement. Cette machine expulse par l'échappement, des gaz dangereux comme le monoxyde de carbone,

qui peuvent causer des étourdissements, des évanouissements ou même la mort

Ne pas utiliser cette machine si vous êtes fatigué ou sous l'influence de drogues, alcool ou médicaments. Une seconde de distraction lorsque vous maniez la machine peut provoquer de sérieuses blessures.

N'utilisez pas cette machine si un des composants est abîmé.

Ne jamais faire fonctionner la machine avec des protections défectueuses ou sans dispositif de sécurité.

Ne modifiez pas les contrôles de cette machine et/ou les régulateurs de vitesse de vitesse moteur.

Si la machine vibre bizarrement, arrêtez le moteur, enlevez la batterie et inspectez la machine en cherchant la cause et, réparer-le. Si vous ne la trouvez pas, emmenez la machine au SAV.

Ne touchez pas l'échappement de la machine avec le moteur en marche ou après son arrêt. L'échappement de cette machine se réchauffe pendant le fonctionnement de la machine et atteint des températures très hautes, cette température peut durer quelques minutes après l'arrêt du moteur.

2.2.1. VETEMENTS DE TRAVAIL ET ÉQUIPEMENT DE SÉCURITÉ

N'utilisez jamais la machine avec pieds nus ou des sandales. Utilisez cet appareil avec des chaussures à semelles de caoutchouc.

2.3. SECURITE DANS L'AIRES DE TRAVAIL



N'utilisez pas cette machine dans des atmosphères explosives ainsi qu'en

présence de liquides inflammables, du gaz et de la poussière.



Pour la prévention de risque de feu et assurer une bonne aération, utilisez cette machine dans une aire propre dans laquelle, se trouve aucun élément à moins d'un mètre de distance.

Les machines électriques provoquent des étincelles qui peuvent allumer la poussière ou les fumées.

Ne démarrez jamais et ne faites jamais marcher le moteur dans une salle ou un bâtiment clos. Les gaz d'échappement et les vapeurs de carburant contiennent du monoxyde de carbone et des substances chimiques dangereuses. En cas de concentration de fumées due à une ventilation insuffisante, éliminer de l'aire de travail tout ce qui pourrait gêner la circulation de l'air, pour permettre une bonne ventilation avant d'entreprendre le travail et/ou faire des pauses fréquentes pour que les fumées puissent se dissiper avant d'atteindre une concentration élevée.

Tenez les enfants et curieux éloignés lorsque que vous manipulez la machine.

Les distractions peuvent vous causer la perte de contrôle. Surveillez que des enfants, personnes ou animaux n'entrent pas dans votre aire de travail.



Placez la machine dans un lieu dégagé où vous aurez un appui ferme et qui n'est pas trop proche d'un mur.

2.4. SECURITE AVEC L'UTILISATION DES CARBURANTS



IMPORTANT: Le carburant et l'huile sont hautement inflammables. Si le carburant, l'huile ou la machine s'enflamment,

éteignez l'incendie avec un extincteur à poudre sec. L'essence et l'huile sont dangereux, évitez le contact de l'essence ou l'huile avec la peau et yeux. Ne les inhalez ou ingérez pas. En cas d'ingestion du carburant et/ou huile, lavez-vous avec beaucoup d'eau et savon le plus tôt possible, si vous continuez à avoir les yeux et/ou la peau irrités adressez-vous à votre médecin.



Le carburant et l'huile sont hautement inflammables et explosifs sous certaines conditions. Ne fumez pas et n'approchez pas des flammes, étincelles ou sources de chaleur à la machine. Ne pas fumer pendant la manipulation du combustible, lors du remplissage ou lorsque vous travaillez.



N'ajoutez pas de carburant dans un endroit clos ou mal ventilé. Les gaz d'échappement, les vapeurs de carburant et de l'huile contiennent du monoxyde de carbone et des substances chimiques dangereuses. En cas de concentration de fumées due à une ventilation insuffisante, éliminer de l'aire de travail tout ce qui pourrait gêner la circulation de l'air, pour permettre une bonne ventilation avant d'entreprendre le travail et/ou faire des pauses fréquentes pour que les fumées puissent se dissiper avant d'atteindre une concentration élevée.

Ne ravitaillez pas de carburant dans des lieux où il a une présence des flammes, étincelles ou sources intenses de chaleur. Toujours remplissez le réservoir dans des zones bien aérées et avec le moteur éteint. Ne pas remplir trop le réservoir de carburant. Dans le cas de fuite de carburant, assurez-vous d'éliminer ces fuites complètement avant de démarrer, ne pas tenter de démarrer le moteur mais éloigner la machine de la zone de déversement et éviter toute source d'ignition jusqu'à ce que les vapeurs d'essence se soient dissipées.

Remplir de carburant avant de démarrer la machine. N'enlevez pas le bouchon du réservoir lorsque que le moteur est en marche ou si la machine est chaude.

Lorsque vous êtes en train d'ajouter du carburant, assurez-vous d'arrêter le moteur et qu'il soit bien refroidi. N'ajoutez jamais de carburant lorsque le moteur est en marche ou encore chaud. En cas de fuite d'essence assurez-vous de l'avoir éliminée complètement.

N'ajoutez pas de carburant dans un endroit clos ou mal ventilé ni près des flammes.

Assurez-vous de que le bouchon de carburant est bien fermé lorsque vous utilisez la machine. Assurez-vous de bien fermer le bouchon du carburant après le ravitaillement.

Assurez-vous de que le bouchon de huile est bien fermé lorsque vous utilisez la machine. Assurez-vous de bien fermer le bouchon du huile après le ravitaillement.

Toujours stockez le carburant et l'huile dans de contenants qui respectent les réglementations européennes.



N'utilisez pas de carburant ayant été stocké pendant plus de 2 mois. Un carburant stocké trop de temps rendra plus difficile le démarrage de la machine et produira un rendement non satisfaisant du moteur. Si le carburant a été dans le réservoir de la machine plus de 2 mois, enlevez-le de la machine et substituez-le par un carburant frais.

2.5. SECURITE ELECTRIQUE



Ne pas exposer la machine à la pluie ou à des conditions d'humidité. L'eau qui entre dans la machine augmentera le risque de choc électrique.

La base de branchement de cette machine, doit correspondre à la prise électrique. Ne jamais modifier la prise de quelque façon que se soit pour éviter le risque de choc électrique.

Ne laissez pas cette machine dans la rue pendant la nuit vu que l'humidité peut abîmer la machine.

Ne jamais utiliser ce machine avec la base abîmée. Avant de connecter la machine vérifiez la base en cherchant des dommages. Si vous découvrez des endommagements, envoyer votre machine à un Service Technique pour la faire réparer.

N'utilisez pas cette machine si l'interrupteur ne change pas entre "ARRET" et "MARCHE". Toute machine électrique ne POUVANT être contrôlée avec l'interrupteur est dangereuse et doit être réparée.

2.6. UTILISATION ET SOINS DE LA MACHINE

Utilisez cette machine, accessoires, outils, etc. en suivant les indications ici fournies et de la façon prévue, en prenant compte des conditions du travail et du travail à faire. L'utilisation de cette machine pour des applications autres que celles prévues peut vous mettre en péril.

Vérifiez que tous les éléments de sécurité sont installés et en bon état.

Rappelez-vous que l'utilisateur est responsable des accidents et dommages provoqués à lui même, à des tiers et aux objets. Le fabricant ne serait pas tenu responsable des blessures et dommages provoqués par une mauvaise ou incorrecte utilisation de cette machine.

Ne forcez pas avec cette machine. Utilisez la machine pour l'application correcte. La correcte application de la machine pour le genre de travail à faire, vous permettra de mieux travailler et plus sécurisé.

N'utilisez pas cette machine si l'interrupteur ne change pas entre "ARRET" et "MARCHE". Toute machine ne POUVANT être contrôlée avec l'interrupteur est dangereuse et doit être réparée.



Eteignez la machine, déconnectez la bougie avant d'effectuer n'importe quel ajustement, ravitaillement, changer les accessoires, nettoyage, transport ou stockage cette machine. Ces mesures préventives de sécurité réduisent le risque de démarrer la machine accidentellement.

Si la machine vibre bizarrement, arrêtez le moteur et inspectez la machine en cherchant la cause. Si vous ne la trouvez pas, emmenez la machine au SAV. Les vibrations sont toujours une indication d'un problème dans la machine.

Réduisez le régime de tour du moteur quand vous allez éteindre le moteur, si le moteur est pourvu d'un robinet de coupure de carburant, coupez le carburant quand le moteur est arrêté.

Ne pas incliner la machine avec le moteur en marche.

2.7. SERVICE

Faites réviser périodiquement la machine électrique par un service après vente qualifié en utilisant que de pièces détachées identiques. Ce fait garantie la sécurité de la machine.

2.8. FACTEURS DE RISQUE RÉSIDUELS

Même si vous utilisez l'outil de la manière prescrite n'est pas possible d'éliminer tous les facteurs de risque résiduel. Les risques suivants peuvent survenir dans le cadre de la construction et de la conception de l'outil :

ATTENTION ! Cette machine génère un champ électromagnétique pendant son fonctionnement. Ce champ peut dans certaines circonstances perturber le fonctionnement d'implants médicaux actifs ou passifs. Pour réduire le risque de blessures graves ou mortelles, les personnes portant des implants médicaux doivent consulter leur médecin et le fabricant de l'implant avant d'utiliser cette machine.

3. ÉTIQUETTES D'AVERTISSEMENT

Les icônes dans les étiquettes d'avertissement qui sont sur la machine et / ou dans le manuel sont là pour indiquer l'information nécessaire pour une utilisation sécurisée de cette machine.



Attention danger!



Lire attentivement ce manuel et de vous assurer que vous avez bien compris les instructions qui y figurent avant de mettre en marche la machine.



Ne touchez-pas, surface chaude. Risque de brûlures.



Danger, gaz mortels! Pendant son utilisation la machine produit le gaz toxiques.



Éviter l'inhalation des gaz d'échappement. Cette machine expulse par l'échappement, des gaz dangereux comme le monoxyde de carbone, qui peuvent causer des étourdissements, des évanouissements ou même la mort.



Danger!. Carburant inflammable. Risque d'incendie ou explosion. Ne jamais remplir le réservoir de carburant avec le moteur démarré.



Ne pas fumer ou approcher une flamme au combustible de la machine.



Vérifiez qu'il n'y a pas des fuites de carburant.

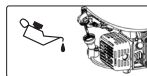

Vérifiez le niveau d'huile du carter avant de démarrer. Capacité: 0,6 litres. Huile multigrade 10W-40.



Remplissez d'huile jusqu'au maximum si besoin.



Ne pas utiliser la machine en cas d'intempéries. Ne pas exposer la machine à la pluie.



Ne pas connecter le générateur à un réseau actif.



Attention! Assurez-vous toujours d'éteindre le moteur, enlever la bougie avant de réaliser une opération d'entretien o de vérification de la machine.



Débarrassez-vous de votre appareil de façon écologique. On ne doit pas nous débarrasser des nos machines avec des déchets domestiques.



Conforme directives CE



Niveau de puissance sonore garantie Lw, dB (A)

4. SYMBOLES SUR LA MACHINE

Pour garantir une utilisation et entretien sécurisé de cette machine il y a des symboles sur la machine.



Robinet de carburant FERMÉ.

ON

Robinet de carburant OUVERT.



Position pour démarrer la machine à froid. Placé en haut du couvercle du starter.

OIL Réservoir du huile.

ENGINE SW (ON/OFF)

Interrupteur du moteur. "ON" = machine prête à l'emploi. "OFF" = machine peut ne pas fonctionner.

POWER

La lumière verte indique que le générateur est en marche.

VOLT METER

Voltmètre

BREAKER (ON/OFF)

Disjoncteur de Courant alternatif (AC): "ON" = les Prises de courant alternatif branchées. "OFF" = les Prises de courant alternatif déconnectées.



Disjoncteur de Courant continu (DC): "ON" = les Prises de courant alternatif branchées. "OFF" = les Prises de courant alternatif déconnectées.

Prise de Terre



HOT MUFFLER

Ne touchez-pas, surface chaude. Ne pas toucher le tuyau d'échappement.



START Poignée de lanceur.

GASOLINE FUEL ONLY



Utiliser de l'essence seulement. Ne pas utiliser du gas oil.

5. CONNAITRE VOTRE MACHINE

5.1. CONDITIONS D'UTILISATION



Utilisez uniquement cette machine pour couper de l'herbe. L'utilisation de cette machine pour n'importe quel autre usage pourrait être dangereuse et serait à vos risques et périls. L'utilisation de cette machine pour des opérations différentes à celles prévues, peut donner lieu à des situations dangereuses

L'utilisation de cette machine pour des opérations différentes à celles prévues, peut donner lieu à des situations dangereuses. Cette machine est pour un usage extérieur, dans ambiances sèches et à des températures entre 5°C et 45°C.

Rappelez-vous que l'utilisateur est responsable des accidents et dommages provoqués à lui même, à des tiers et aux objets. Le fabricant ne serait pas tenu responsable des blessures et dommages provoqués par une mauvaise ou incorrecte utilisation de cette machine.

5.2. DESCRIPTION DETAILLEE DU PRODUIT

1. Poignée de transport
2. Bouchon de réservoir
3. Bouchon de remplissage d'huile
4. Robinet de carburant
5. Silencieux
6. Levier à air
7. Câble d'alimentation Courant Continu avec des pincettes (DC)
8. Tableau de bord
 - a. Témoin de marche
 - b. Indicateur LED de Tension, Fréquence et Heures.
 - c. Disjoncteur de Courant alternatif (AC)
 - d. Prise de Courant Alternatif (AC)
 - e. Disjoncteur de Courant Continu (DC)
 - f. Prise de Courant Continu (DC)
 - g. Prise de terre
 - h. Interrupteur du moteur

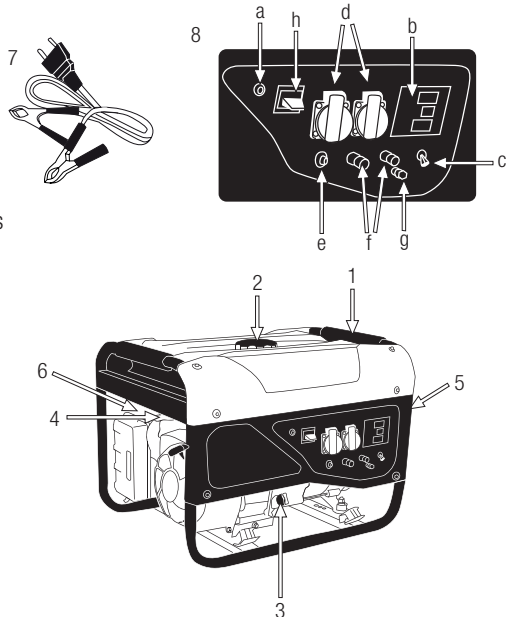

Les images et les dessins figurant dans ce manuel sont purement représentatif et peuvent ne pas répondre avec le produit réel.

5.3. SPECIFICITES

Description	Générateur	
Marque	Garland	
Modèle	Bolt 325 QG-V17	Bolt 525 QG-V17
Tension AC (V)	230	230
Fréquence AC (Hz)	50	50
Puissance apparente maximale AC (Kva)	2,2	3,0
Puissance nominale apparente AC (Kva)	2,0	2,8
Tension DC (V)	12	12
Type Moteur	4 temps	4 temps
Cylindrée du moteur (cc)	196	210
Type de carburant	Essence	Essence
Consommation spécifique (g/h)	1.643	1.643
Capacité du réservoir de carburant (l)	15	15
Niveau de puissance sonore pondéré A (dB(A))	93,32	93,77
Niveau de puissance acoustique garanti (dB(A))	95	96
Poids (kg)	40	45

Les spécificités peuvent être modifiées sans préavis.

Note: Les appareils électriques consomment de la Puissance Active (P) qui est la puissance capable de transformer l'énergie électrique en travail, et de la Puissance Réactive (Q) est la puissance développée dans les circuits inductifs. Puissance Apparente (S) est la racine carrée de la somme des carrés de la Puissance Active et la Puissance Réactive. Puissance Apparente (S) est la puissance que le générateur doit produire pour la course de l'appareil. La Puissance Apparente est mesurée en kVA (kilovolt-ampère) et la puissance active est mesurée en kW (kilowatts).

Notez que la puissance indiquée dans la plupart des appareils électriques est la Puissance Active (P) et, il n'y a pas aucune indication de la Puissance Réactive du dispositif de sorte que, si la valeur de la Puissance Réactive de l'appareil est importante, vous aurez besoin peut-être d'un générateur avec une Puissance Apparente Nominale beaucoup plus élevé que celui indiqué dans l'appareil.

On définit le Coefficient de Puissance (pf) en tant que la valeur du cosinus de l'angle ϕ

"Le Facteur de Puissance est un fait qui est indiqué dans de nombreux appareils électriques (en particulier les moteurs). Si votre appareil indique la Puissance Active (P) et le Facteur de Puissance, vous pouvez calculer la Puissance Apparente requis par la formule suivante: $S = P / \text{f.d.p}$ "

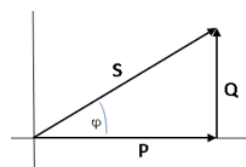

Si vous ne connaissez pas le F.D.P. de votre appareil, noter que les moteurs électriques ont des valeurs comprises entre 0,4 et 0,75 ce qui veut dire que, pour un dispositif avec moteur de 1kW (P) aurez besoin d'un générateur de 1,4 kVA et 2,5kVA.

6. INDICATIONS POUR LA MISE EN SERVICE

6.1. LISTE DES ELEMENTS

Cette machine inclue les éléments suivants que vous trouverez dans la boîte:

- Machine
- Câble d'alimentation Courant Continu avec des pincettes (DC)
- Manuel de l'utilisateur

Sortir délicatement les éléments de la boîte et assurez-vous que tous les éléments de la liste sont dans le carton.

Inspectez soigneusement le produit pour s'assurer qu'il n'y a pas d'éléments abîmés. Si des pièces sont abîmées ou manque, n'utilisez pas la machine jusqu'à que le défaut soit réparé ou ait toutes les pièces. Une utilisation de cette machine en mauvais état, peut provoquer des chocs électriques, feu ou des dommages personnels.

6.2. MONTAGE

Cette machine n'a pas besoin de montage.

6.3. CARBURANT



IMPORTANT: Le carburant du moteur est hautement inflammable. Si le combustible ou la machine s'enflamme, éteignez le feu avec un extincteur de poudre sec.



Le carburant et l'huile sont hautement inflammables et explosifs sous certaines conditions. Ne fumez pas n'approchez aucune flamme ni étincelle à la machine.

Utilisez de l'essence sans plomb 95 nouvelle.

L'essence est dangereuse, évitez le contact de l'essence avec la peau et yeux. En cas d'ingestion du carburant, lavez-vous avec beaucoup d'eau le plus tôt possible, si vous continuez à avoir les yeux et/ou la peau irrités adressez-vous à votre médecin.

N'utilisez pas de carburant ayant été stocké pendant plus de 2 mois. Un carburant stocké trop de temps rendra plus difficile le démarrage de la machine et produira un rendement non satisfaisant du moteur. Si le carburant a été dans le réservoir de la machine plus de 2 mois, enlevez-le de la machine et substituez-le par un carburant frais.

RAVITAILLEMENT DE CARBURANT DANS L'UNITE

- Choisissez une zone dégagée pour mener à bien cette opération
- Retirez le bouchon du réservoir du carburant et versez le carburant.
- Serrez fermement le bouchon du dépôt de carburant et éliminez toute fuite autour de la machine à l'aide d'un chiffon.

⚠ AVERTISSEMENTS:

- Arrêtez toujours le moteur avant d'ajouter du carburant dans la machine.
- Ne ravitaillez pas de carburant dans des lieux où il a une présence des flammes, étincelles ou sources intenses de chaleur. Toujours remplissez le réservoir dans des zones bien aérées et avec le moteur éteint. Ne pas remplir trop le réservoir de carburant. Dans le cas de fuite de carburant, assurez-vous d'éliminer ces fuites complètement avant de démarrer,, ne pas tenter de démarrer le moteur mais éloigner la machine de la zone de déversement et éviter toute source d'ignition jusqu'à ce que les vapeurs d'essence se soient dissipées.

- Éloignez-vous d'au moins 3 mètres du point de ravitaillement avant de démarrer le moteur.
- Remplir de carburant avant de démarrer la machine. N'enlevez pas le bouchon du réservoir lorsque que le moteur est en marche ou si la machine est chaude.
- Ne pas utiliser de carburant à l'éthanol ou du méthanol, pour n'endommager pas le moteur.

6.4. HUILE MOTEUR

Le moteur de votre machine arrive d'usine sans huile par des raisons de transport. Avant de mettre en marche le moteur par la première fois il faut mettre de l'huile au moteur.

Ce moteur a besoin d'huile pour moteurs 4 temps, viscosité de 10W-40. La capacité du carter du moteur est de 0,6l.

Remplissage de l'huile du carter:

- Placez la machine sur une surface plane, horizontale et claire.
- Dévissez le bouchon de remplissage de l'huile."
- Introduisez par le tube de remplissage 0.6l d'huile.
- Attendez 1 minute pour que l'huile atteigne complètement le bas carter du moteur."
- Nettoyez la jauge avec un chiffon.
- Introduisez la jauge et vissez le bouchon d'huile.
- Dévissez à nouveau le bouchon et vérifiez que la marque d'huile laissée sur la jauge. Cette marque doit être entre le minimum et maximum.
- Si la marque est au dessous du minimum, remplir avec un peu plus d'huile et vérifiez à nouveau.
- Si la marque est au dessus du maximum vous devez enlever de l'huile du carter. Pour ça Inclinez la tondeuse sur le coté, de façon à ce que le filtre d'air soit en-haut et, laissez sortir un peu d'huile. (Placez un récipient dans l'extrémité du tube pour éviter que l'huile soit renversée sur la machine ou sur le sol)."

 NOTE: Cette machine à une sécurité d'huile pour éviter que le moteur démarre avec un niveau d'huile au dessous du minimum recommandé. Si le niveau n'est pas suffisant le moteur ne pourra pas démarrer.

6.5. MISE EN MARCHÉ

6.5.1. POINTS A VERIFIER AVANT LA MISE EN MARCHÉ

N'utilisez pas cette machine s'elle est abîmée ou pas bien réglée.

Utilisez cette machine que pour les utilisations pour lesquels elle a été conçue. Tout autre usage pourrait être dangereux, provoquant des dommages sur la machine, l'utilisateur, tiers, animaux ou choses qui sont aux alentours.

Vérifiez:

- La machine, recherche des pièces desserrées (câble, écrous, etc.) et endommagées.
- Qu'il n'y a pas de fuites de carburant.
- Le niveau d'huile dans le carter.

Vérifier que le filtre à air est propre. Nettoyez-le si besoin.

Serrez, réparez ou remplacez tout ce qui est nécessaire avant d'utiliser la machine.

Serrer, réparer ou remplacer les pièces que vous avez trouvés en mauvais état.

N'utilisez aucun accessoire pour la machine excepté ceux qui sont recommandés par notre Entreprise car leur usage pourrait provoquer des dommages graves, tant pour l'usager que pour les personnes placées à proximité de la machine.

6.5.2. PLACEMENT DE LA MACHINE

Assurez-vous d'installer la machine dans une position stable

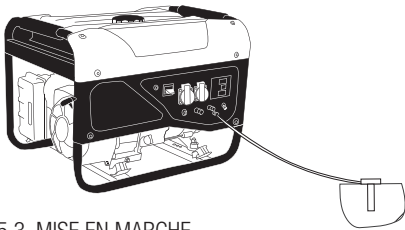

En connectant un câble depuis la  Prise de Terre du générateur à la Terre.



6.5.3. MISE EN MARCHÉ

Suivez la procédure de démarrage à froid ou démarrage à chaud en fonction de l'état de votre moteur.

6.5.3.1. DÉMARRAGE DU MOTEUR À FROID

- Placez la machine sur une surface plane et stable pour la démarrer.
- Placez le disjoncteur de Courant Alternatif (AC) dans la position OFF
- Placez le robinet du carburant dans la position ouvert (ON).
- Placez le levier d'air dans la position air fermée CHOKE .
- Placez l'interrupteur du moteur dans la position (ON).
- Tenez la machine par la poignée pour qu'elle ne bouge pas de sa position sur le sol lorsque vous tirez la corde de démarrage.
- Tirez la corde de démarrage jusqu'à ce que le moteur démarre.
- Changez le levier d'air petit à petit vers la position "ouvert RUN" .
- Laissez chauffer le moteur pendant quelques minutes avant de commencer à utiliser la machine.

6.5.3.2. DÉMARRAGE DU MOTEUR À CHAUD

- Placez la machine sur une surface plane et stable pour la démarrer.
- Placez le disjoncteur de Courant Alternatif (AC) dans la position OFF
- Placez le robinet du carburant dans la position ouvert (ON).
- Poussez le levier d'air vers la position normale de travail (position ouvert RUN) .
- Tenez la machine par la poignée pour qu'elle ne bouge pas de sa position sur le sol lorsque vous tirez la corde de démarrage.
- Tirez la corde de démarrage jusqu'à ce que le moteur démarre.
- Si après plusieurs tentatives, le moteur ne démarre pas suivre les étapes du démarrage d'un moteur froid.

6.5.4. ARRÊT

- Arrêtez le moteur en placent l'interrupteur dans la position OFF.
- Placer le robinet de carburant dans la position fermé (OFF).

7. UTILISATION DE LA MACHINE



Utilisez cette machine que pour les utilisations pour lesquelles elle a été conçue. L'utilisation de ce souffleur pour d'autre fin est dangereuse et peut provoquer de dommages à l'utilisateur et/ou à la machine.



Ne démarrez jamais et ne faites jamais marcher le moteur dans une salle ou un bâtiment clos. Les gaz d'échappement, les vapeurs de carburant et de l'huile contiennent du monoxyde de carbone et des substances chimiques dangereuses. En cas de concentration de fumées

due à une ventilation insuffisante, éliminer de l'aire de travail tout ce qui pourrait gêner la circulation de l'air, pour permettre une bonne ventilation avant d'entreprendre le travail et/ou faire des pauses fréquentes pour que les fumées puissent se dissiper avant d'atteindre une concentration élevée.

Ne pas utiliser cette machine si vous êtes fatigué ou sous l'influence de drogues, alcool ou médicaments. Une seconde de distraction lorsque vous maniez la machine peut provoquer de sérieuses blessures.

Toujours régler la machine sur une surface plane et stable.



Ne pas exposer la machine à la pluie ou à des conditions d'humidité. L'eau qui entre dans la machine augmentera le risque de choc électrique.

 Ne pas compter uniquement sur les dispositifs de sécurité de cette machine.

Prêtez attention à l'éventuel relâchement ou à une surchauffe des pièces de la machine. Si vous détectez des anomalies arrêtez immédiatement la machine et vérifiez-la soigneusement. En cas d'échec emmenez la machine au service technique pour réparation. En tout cas, vous ne devez pas continuer à travailler si vous remarquez que l'opération n'est pas correcte.

N'oubliez pas de toujours utiliser la machine avec vos mains propres et exemptes de carburant ou d'huile.



Ne jamais toucher des pièces atteignant de hautes températures pendant le démarrage ou pendant l'opération du moteur, comme par exemple, le pot d'échappement, le câble de haute tension ou la bougie d'allumage.

 Ne connectez jamais deux ou plus générateurs en série ou parallèle.

 Ne pas câbler 12V à des pôles opposés. Rappelez-vous que la pince rouge est connecté à la borne positive (+) et la pince noire au négatif (-)

N'utilisez que des accessoires recommandés par notre marque, vu que son utilisation peut provoquer de sérieux endommagements à l'utilisateur, aux personnes à proximité de la machine et à la machine.

Suivez toujours les règles de sécurité indiquées sur ce manuel.

7.1. UTILISATION DE LA MACHINE:

- Démarrez la machine en suivant les indications de cette notice.
- Pendant trois minutes tenez les disjoncteurs en position OFF pour chauffer le moteur sans charge.
- Si vous utilisez un Courant Alternatif (AC), activez le disjoncteur de Courant Alternatif (AC). (Le générateur ne peut pas fournir à la fois Courant Alternatif (AC) et Courant Continu (DC).
- Branchez l'appareil au générateur.
- Si l'appareil branché a une consommation plus élevée que celle que le générateur peut produire, le disjoncteur coupe l'alimentation pour protéger le générateur. Si cela arrivait déconnectez l'appareil électrique et, après une minute, reconnecter le disjoncteur.

7.2. POINTS DE VERIFICATION APRES LA MISE EN MARCHÉ

Vérifiez que le bruit de la machine est normal et ne vibre pas. Si vous percevez quelque chose bizarre dans la machine, arrêtez immédiatement. En cas d'erreur, emmenez la machine au SAV pour la faire réparer. Dans aucun cas, vous devez continuer à

travailler avec la pompe si vous notez que la machine ne marche pas correctement.

Vérifiez que le voltmètre marque 220-230V. Si le voltmètre marque un voltage trop haut ou trop bas arrêtez la machine immédiatement.

N'utilisez pas cette machine si elle est abîmée ou pas bien réglée.

7.3. CONSEILS D'UTILISATION

- Si vous connecter deux ou plus d'appareils au générateur, connectez-les un par un en commençant par celui-là de plus de puissance.
- Rappelez-vous que la plupart des périphériques nécessitent plus de puissance que spécifié sur l'étiquette pour démarrer. Ce générateur peut être que, même si elle peut résister à l'utilisation de l'appareil en fonctionnement, ne peut générer l'énergie nécessaire pour le démarrage.

Si vous utilisez ce générateur pour alimenter un circuit d'une maison, s'assurer qu'un électricien qualifié effectue l'opération. De mauvaises connexions entre le générateur et les appareils ménagers pourraient causer de graves dommages au générateur et aux périphériques connectés et / ou un incendie

8. ENTRETIEN ET SOIN

Effectuez des inspections périodiques à la machine, à fin d'assurer un bon fonctionnement de la machine. Pour un fonctionnement complet on vous recommande d'amener la machine au SAV.

Suivez les indications et périodes d'entretien recommandés dans ce manuel.



Assurez-vous toujours d'éteindre le moteur, enlever la bougie avant de réaliser une opération d'entretien, de vérification, de nettoyage ou transporter la machine.

Effectuer tout l'entretien de la machine lorsque est fixé sur une surface plate et claire.



Ne jamais faire des ajustements dans la machine si elle est en marche. Effectuer tout l'entretien de la machine lorsque est fixé sur une surface plate et claire.



ATTENTION! Ne pas modifier la machine. Une mauvaise utilisation de ces éléments peut provoquer des BLESSURES GRAVES OU LA MORT.

Toujours utilisez des pièces détachées adéquates, a fin d'obtenir un rendement approprié du produit et éviter des dommages et risques à la machine et à l'utilisateur. L'utilisation des pièces détachées, non originales, peuvent provoquer risque d'accident, dommages personnels et rupture de la machine.

N'ajustez pas vous même le carburateur. Si vous avez des problèmes avec le carburateur, adressez-vous au SAV.

Le réglage du carburateur est compliqué. Par conséquent, on recommande à ce que ce soit fait par un Service Technique. Le réglage incorrect de cet élément pourrait provoquer des dommages dans le moteur ce qui serait un motif d'annulation de la garantie.



Si vous enlevez les dispositifs de sécurité, faites un mauvais entretien, substituez le guide et / ou la chaîne avec des pièces détachées non originales peuvent provoquer des risques d'accident, dommages personnels et rupture de la machine.

Suivez les indications et périodes d'entretien recommandés dans ce manuel:

Opération	Avant chaque utilisation	Après 2 premières heures d'utilisation	Après 5 premières heures d'utilisation	Chaque 25 heures d'utilisation	Chaque 50 heures d'utilisation	Chaque 100 heures d'utilisation	Chaque 300 heures d'utilisation	Premier utilisation de la saison	Dernier utilisation de la saison, avant stockage hiver
Vérifier qu'il n'y a pas de pièces desserrées	•								
Vérifier le niveau d'essence et d'huile	•								
Changer l'huile moteur		•	•	•	•	•			•
Nettoyer le filtre à air				•	•	•			
Affûter la lame					•			•	
Entretien complet, amener la machine au SAV							•		

8.1. ENTRETIEN APRÈS UTILISATION

Réalisez les suivantes opérations d'entretien et soin quand vous terminez de travailler avec la machine pour vous assurer le bon fonctionnement de cette machine dans le futur.

8.1.1. NETTOYAGE

Attention!: Nettoyez l'application après de son usage. Ne faire pas un nettoyage adéquat peut provoquer des dommages dans la machine et produire un mauvais fonctionnement. Toujours nettoyer après le travail.

Ayez la machine nettoyée, spécialement les zones proches au réservoir de carburant et le filtre à air.

8.1.2. VÉRIFICATION DU NIVEAU DE L'HUILE MOTEUR

Placez la machine sur une surface plane, horizontale et claire. Dévissez le bouchon de remplissage d'huile.

Nettoyez la jauge avec un chiffon. Introduisez par le tube de remplissage 0.6l de l'huile. Nettoyez la jauge avec un chiffon.

Introduisez la jauge et vissez le bouchon d'huile.

Dévissez à nouveau le bouchon et vérifiez la marque que l'huile a laissé sur la jauge. Cette marque doit être entre le minimum et maximum.

Si la marque est au dessous du minimum, remplir avec un peu plus d'huile et vérifiez à nouveau.

Si la marque est au dessus du maximum vous devez enlever de l'huile du carter. Pour ça inclinez la tondeuse sur le coté, de façon à ce que le filtre à air soit en-haut et, laissez sortir un peu d'huile. (Placez un récipient dans l'extrémité du tube pour éviter que l'huile soit renversée sur la machine ou sur le sol).

8.1.3. NETTOYAGE DU FILTRE A AIR

L'obstruction du filtre à air provoquera une réduction du rendement du moteur. Vérifiez et nettoyez cet élément. Si vous observez des dommages ou des altérations, il est alors nécessaire de le remplacer par un filtre neuf.

Le filtre d'air de cette machine est en mousse, il peut se nettoyer de la façon suivante:

1. Enlevez le couvercle du filtre.
2. Sortez le filtre.
4. Nettoyez le filtre à air avec de l'eau tiède et savon neutre.
5. Rincer bien le filtre avec de l'eau propre.
6. Laissez sécher le filtre.
7. Lorsque le filtre est sec humidifiez-le légèrement avec deux gouttes d'huile (Si vous mouillez trop le filtre il se peut que la machine ne démarre pas).
8. Réinstallez le filtre.
9. Placez le couvercle.

Note: Le moteur ne doit pas fonctionner sans le filtre à air installé.

8.2. CHANGEMENT DE L'HUILE MOTEUR

8.2.1. CHANGEMENT DE L'HUILE MOTEUR

Remplacez l'huile avec le moteur chaud pour un meilleur écoulement.

ATTENTION! Ne jetez pas l'huile usagée dans les égouts ou dans la nature. La pollution des eaux

souterraines et nappes phréatiques est soumis à de grosses pénalisations. Portez l'huile usagée dans une déchetterie où vous trouverez des bacs de récupération prévus à cet effet.

Remarque: vous avez deux façons de vider l'huile du moteur. Vous pouvez vider l'huile en dévissant la vis de vidange placé à la base du tuyau de remplissage ou utiliser l'aspirateur d'huile du moteur Garland (réf: 7199000020, non fourni avec la machine que vous pouvez trouver chez votre revendeur Garland le plus proche) et aspirer l'huile par le tuyau de remplissage de la machine. Pour faciliter la mise en œuvre, nettoyage et de sécurité, nous vous recommandons d'utiliser l'aspirateur d'huile.

Pour changer l'huile:

- Placez la machine sur une surface plane, horizontale et claire.
- Videz l'huile du moteur usagée:
- Si vous aspirez l'huile usagée: Enlevez le bouchon de remplissage de l'huile du moteur et, aspirez l'huile du moteur en insérant par le tube de remplissage le tube de l'aspirateur d'huile Garland (réf: 7199000020, non fourni avec la machine) jusqu'au fond.
- Si vous prenez la décision de faire la vidange par le bouchon de vidange, attention de bien anticiper l'écoulement de l'huile, placez un conteneur qui puisse récolter toute l'huile avant de tomber au sol. Il est recommandé d'utiliser un plastique pour couvrir l'aire où vous aller faire ce changement pour éviter que l'huile ne tombe par terre dans le cas de débordement d'huile. Une fois l'aire préparée, enlevez le bouchon de vidange de l'huile et renverser légèrement la machine pour que l'huile sorte et tombe sur le conteneur.
- Remplacez le bouchon de vidange de l'huile.
- Dévissez le bouchon de remplissage de l'huile.
- Introduisez par le tube de remplissage 0.6l de l'huile.

- Attendez 1 minute que l'huile descende complètement au carter du moteur.”
- Nettoyez la jauge avec un chiffon.
- Introduisez la jauge et vissez le bouchon d'huile.
- Dévissez à nouveau le bouchon et vérifiez la marque que l'huile a laissé sur la jauge. Cette marque doit être entre le minimum et maximum.
- Si la marque est au dessous du minimum, remplir avec un peu plus d'huile et vérifiez à nouveau.
- Si la marque est au dessus du maximum vous devez enlever de l'huile du carter. Pour ça inclinez la tondeuse sur le coté, de façon à ce que le filtre à air soit en-haut et, laissez sortir un peu d'huile. (Placez un récipient dans l'extrémité du tube pour éviter que l'huile soit renversée sur la machine ou sur le sol).

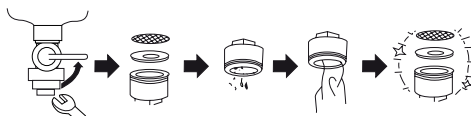

8.2.3. VÉRIFICATION DE LA BOUGIE D'ALLUMAGE

Fréquemment les défauts de démarrage ou d'allumage sont provoqués par une bougie d'allumage sale. Nettoyez la bougie d'allumage et vérifiez l'écartement de l'électrode soit placée dans l'intervalle correct (0,6 - 0,7 mm).

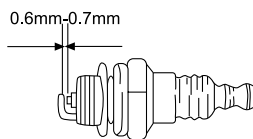

8.2.2. FILTRE DE CARBURANT



Le réservoir de carburant est équipé d'un filtre. Cet élément est placé à l'extrémité du tuyau de carburant et peut être extrait à l'aide d'un fil de fer en forme de crochet ou autre dispositif similaire.

Vérifiez le filtre de carburant périodiquement. Ne permettez pas l'entrée de poussière dans le réservoir de carburant. L'obstruction du filtre rendra plus difficile le démarrage ou produira des anomalies de fonctionnement du moteur.

Vérifier le filtre de carburant et, si vous voyez qu'il est sale, remplacez-le.

Si l'intérieur du réservoir de carburant est sale, vous pouvez le nettoyer avec de l'essence.

9. RESOLUTION DES PANNES

Selon les symptômes que vous observez il est possible de détecter la cause probable et résoudre le problème.

Si la machine ne démarre pas, vérifiez la compression du moteur et la bougie. Selon les symptômes, trouvez ici un certain nombre de causes probables et les solutions:

Compression du cylindre est normale	L'étincelle de la Bougie est correcte	Cause probable	Action corrective
Oui	Oui	Il n'y a pas de carburant dans le réservoir	Ajouter du carburant dans le réservoir.
		Le filtre de carburant est sale	Nettoyez le filtre à carburant
		Il y a de l'eau dans le carburant	Changez le carburant
		L'essence utilisée n'est pas adéquate.	Utilisez l'essence ayant un indice d'octane adéquat
		Le carburateur est sale	Emmenez votre machine au service technique
Oui	Non	La pipe de la bougie n'est pas connectée.	Connectez-la
		La bougie d'allumage est sale	Nettoyez la bougie
		Interrupteur du moteur ne fonctionne pas.	Emmenez votre machine au service technique
Manque de compression	Oui	La bougie d'allumage est desserrée	Serrez-la
		Piston, segments du piston, cylindre usé	Emmenez votre machine au service technique
		Le cylindre est rayé	Emmenez votre machine au service technique
Le moteur ne tourne pas		Moteur grippé	Emmenez votre machine au service technique

Si le moteur ne fonctionne pas correctement (manque de puissance, ralenti instable ,etc..) nous vous donnons ici une série de symptômes, leurs causes probables et leurs solutions :

Symptôme	Cause probable	Action corrective
Le moteur crépite	Segments usés	Emmenez votre machine au service technique
	Piston usé	Emmenez votre machine au service technique
	Coussinet d'embellage usé	Emmenez votre machine au service technique
	L'embrayage est usé	Emmenez votre machine au service technique
Le moteur chauffe trop	Pot d'échappement sale	Emmenez votre machine au service technique
	L'essence utilisée n'est pas adéquate	Utilisez l'essence ayant un indice d'octane adéquat
Le moteur a du mal à tourner	Carburateur sale	Emmenez votre machine au service technique
	Filtre à air sale	Emmenez la machine au SAV.
	Le filtre de carburant est bouché	Emmenez la machine au SAV.
Le moteur s'arrête et ne supporte pas le ralenti	Carburateur mal réglé	Emmenez votre machine au service technique

Dans le cas où vous ne pouvez pas résoudre le problème avec ce tableau, emmenez votre machine au service après-vente.

Pour localiser le service après-vente le plus proche dans votre région, contactez votre point de vente.

10. TRANSPORT

Ne jamais soulever ou transporter la machine pendant que le moteur est en marche. Il est nécessaire aussi d'arrêter le moteur lorsque la machine est déplacée sur différentes zones de travail.

Arrêtez le moteur et laissez-le refroidir pendant 5 minutes avant de ranger la machine ou avant de la transporter. Le pot d'échappement continuera d'être chaud même après l'arrêt du moteur.

Si vous allez transporter la machine par véhicule, fixez-la fermement pour quelle ne glisse ou bascule pas.

Regardez les spécificités de la machine et le poids avant de lever la machine. Si vous devez lever la machine utilisez la poignée.

Transportez toujours la machine à l'horizontale.

11. STOCKAGE

Arrêtez le moteur et laissez-le refroidir pendant 5 minutes avant de ranger la machine ou avant de la transporter. Le pot d'échappement continuera d'être chaud même après l'arrêt du moteur. Ne jamais placer la machine à proximité de matériaux inflammables (herbe sèche...) de gaz ou de carburants liquides.

Assurez-vous que la machine reste hors de portée des enfants. Stockez les outils électriques inactifs dans un lieu non accessible aux enfants et sûr de façon à ne mettre pas en péril des personnes. Le taille-haie hors utilisation doit être stocké nettoyé, sur une surface plate. Stockez la machine dans un lieu où les températures ne soit pas inférieure à 0°C et pas supérieure à 45°C.

Avant de stocker la machine suivez les points du chapitre d'entretien.

La machine, doit être rangée dans un endroit propre, sur une surface plane.

Ne jamais ranger la machine contenant du carburant à l'intérieur d'un bâtiment où les vapeurs pourraient entrer en contact avec une flamme, une étincelle ou une source de chaleur intense. Si le réservoir de carburant doit être vidangé ce qui devrait être fait à l'extérieur et en suivant la normative de recyclage.

12. RECYCLAGE

Protéger l'environnement. Recycler l'huile utilisée par cette machine et de l'emenez à un point de recyclage ou suivre les recommandations locales. Ne pas vider dans les égouts, les sols, les rivières, les lacs ou des mers.

Débarrassez-vous de votre appareil de façon écologique. On ne doit pas se débarrasser de nos machines avec des déchets domestiques. Les composants en plastique et métal peuvent être reclassés selon leur nature et recyclés.

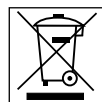

Les matériels utilisés pour l'emballage de cette machine sont recyclables. S'il vous plaît, ne jetez pas les emballages avec les déchets domestiques. Jetez ces emballages dans un lieu officiel de recyclage.



13. GARANTIE

13.1. PÉRIODE DE GARANTIE

- La période de garantie dans les contrats conclus avec les consommateurs et les utilisateurs contre tout défaut de conformité du produit existant au moment de sa livraison à l'acheteur, conformément aux dispositions de la directive (UE) 2019/771 du Parlement européen et du Conseil, du 20 mai 2019, et dans le décret législatif royal 1/2007, du 16 novembre, qui approuve le texte révisé de la loi générale pour la défense des consommateurs et des utilisateurs, aura une durée de trois (3) ans, et entraînera la correction du vice ou du défaut de fabrication que le produit acheté pourrait éventuellement présenter conformément aux dispositions légales

13.2. EXCLUSIONS

La garantie Garland ne couvre pas:

- Entreprises et professionnels
- L'usure naturelle due à l'utilisation.
- Mauvais usage, utilisation inappropriée de la machine. Dommages provoqués par une intervention réalisée par du personnel non autorisé par Garland ou utilisation de pièces de rechanges pas d'origines.

13.3. TERRITOIRE

- La garantie Garland assure une couverture de service sur tout le territoire national.

13.4. EN CAS D'INCIDENT

- La garantie doit être correctement remplie contenant toutes les données requises et accompagnée d'une facture ou ticket d'achat de l'établissement du vendeur.

ATTENTION!

AFIN DE GARANTIR UN FONCTIONNEMENT ET UNE SÉCURITÉ MAXIMALE, NOUS VOUS PRIONS DE LIRE ATTENTIVEMENT LE MANUEL D'INSTRUCTIONS AVANT L'UTILISATION DE CETTE MACHINE.

DÉCLARATION DE CONFORMITÉ (CE)

Le signataire ci-dessous, Carlos Carballal, autorisé par Productos Mcland S.L., dont l'adresse est C/ La Fragua 22, 28933, Mostoles, España, déclare que les machines Garland modèles BOLT 325 QG-V17, BOLT 525 QG-V17 avec numéro de série de l'année 2023 en avant (l'année de fabrication est clairement indiqué sur la plaque d'identification de la machine suivi du numéro de série) et dont la fonction est "Dispositif comprenant un moteur à combustion interne qui entraîne une génératrice électrique produisant du courant électrique en continu.", respectent toutes les conditions de la Directive 2006/42/CE du Parlement européen et du Conseil du 17 mai 2006 relative aux machines et modifiant la directive 95/16/CE.

Ces machines respectent aussi les conditions des directives communautaires suivantes:

- Directive 2014/30/UE du Parlement européen et du Conseil du 26 février 2014 relative à l'harmonisation des législations des États membres concernant la compatibilité électromagnétique (refonte).
- Directive 2005/88/CE du Parlement européen et du Conseil du 14 décembre 2005 modifiant la directive 2000/14/CE concernant le rapprochement des législations des États membres relatives aux émissions sonores dans l'environnement des matériels destinés à être utilisés à l'extérieur des bâtiments.
- Directive 2010/26/UE de la Commission du 31 mars 2010 portant modification de la directive 97/68/CE du Parlement européen et du Conseil sur le rapprochement des législations des États membres relatives aux mesures contre les émissions de gaz et de particules polluants provenant des moteurs à combustion interne destinés aux engins mobiles non routiers.

	BOLT 325 QG	BOLT 525 QG
Puissance maximale (kW)	4	5,1
Niveau de puissance acoustique mesuré dB(A)	93,32	93,77
Niveau de puissance acoustique garanti dB(A) (k=1,66)	95	96



Carlos Carballal
Chef Produits
Madrid 29/05/2023

ÍNDICE

1.	Introduzione	72
2.	Norme e misure di sicurezza	73
3.	Segnali di avvertenza	78
4.	Simboli posti sulla macchina	79
5.	Descrizione della macchina	80
6.	Istruzioni per la messa in moto	82
7.	Utilizzo della macchina	84
8.	Manutenzione e assistenza	86
9.	Localizzazione e identificazione dei guasti	90
10.	Trasporto	92
11.	Magazzinaggio	92
12.	Informazioni sullo smaltimento e il riciclaggio dell'attrezzatura	92
13.	Condizioni di garanzia	93
	Dichiarazione di conformità	94

TRADUZIONE DELLE ISTRUZIONI ORIGINALI

Ref.:GGEBOLT325QG525QGV17M0523V2

DATA DI PUBBLICAZIONE: 07/09/2017

DATA DI PUBBLICAZIONE: 29/05/2023

1. INTRODUZIONE

Vi ringraziamo per l'acquisto di questa macchina Garland. Siamo sicuri che apprezzerete la qualità e le prestazioni della macchina, che vi renderà agevole il lavoro per un lungo periodo di tempo. La presente macchina dispone della più completa e professionale rete di assistenza tecnica a cui rivolgersi per la manutenzione, la risoluzione dei problemi, e per l'acquisto dei pezzi di ricambio e / o degli accessori.

ATTENZIONE! Prestate molta attenzione a tutte le istruzioni e avvertenze di sicurezza. La mancata osservazione delle norme qui di seguito elencate può provocare - come conseguenza - scossa elettrica, incendio e/o serio infortunio.

 Usare questa macchina solamente per fornire corrente continua, in mancanza di collegamento con la rete elettrica. Qualsiasi altro uso potrebbe essere pericoloso ed è a vostro rischio e pericolo. Non usare questa macchina per altri scopi all'infuori dello scopo preposto. L'uso di questa macchina per operazioni non contemplate potrebbe essere causa di situazioni pericolose.

 Non collegare il generatore alla rete elettrica.

 Non collegare mai due o più generatori in serie o paralleli.

 Al fine di evitare un uso improprio della macchina, prima del primo utilizzo leggete tutte le istruzioni presenti nel manuale. Tutte le informazioni contenute in questo manuale riguardano la sicurezza personale, degli animali e degli oggetti che si trovano nelle vicinanze della macchina. Per qualsiasi domanda inerente le informazioni contenute nel presente manuale, rivolgetevi ad un professionista o recatevi dal rivenditore dove è stato acquistato il prodotto.

Conservate tutte le avvertenze e le istruzioni per vostra referenza futura. Se in futuro pensate di vendere la macchina, al nuovo proprietario non dimenticate di consegnare anche il manuale.

L'espressione "Interruttore in posizione Aperto" che compare nelle istruzioni significa che la macchina spenta, mentre l'espressione "Interruttore in posizione Chiuso" significa che la macchina è collegata/accesa.

Ricordate che l'utente è responsabile per incidenti e danni a se stesso, a terzi e cose. In caso di incidenti e danni personali, a terzi o cose le responsabilità ricadono sull'utilizzatore. Il fabbricante non sarà ritenuto in alcun modo responsabile di eventuali danni causati da abuso o uso improprio della macchina.

2. NORME E MISURE DI SICUREZZA



Per evitare un uso improprio della macchina, prima del primo utilizzo leggete attentamente le istruzioni del manuale.

Tutte le informazioni contenute in esso sono rilevanti per la vostra sicurezza personale e di quella delle persone, animali o cose presenti nelle vicinanze. Per qualsiasi chiarimento riguardante le informazioni contenute in questo manuale vi preghiamo di rivolgervi ad un professionista o di andare dal punto vendita presso il quale avete acquistato la macchina.

Il seguente elenco di pericoli e precauzioni include le situazioni più probabili che si possono verificare nell'uso di questa macchina. Se siete in una situazione non descritta in questo manuale è necessario il buon senso, cercando di far funzionare la macchina nella maniera più sicura possibile o, se vedete pericolo, non utilizzare la macchina.

2.1. UTILIZZATORI

La presente macchina è stata progettata per essere utilizzata da persone adulte, le quali hanno letto e ben compreso ogni istruzione. Questa macchina non può essere utilizzata da persone (compresi i bambini) con ridotte capacità fisiche, psicologiche o mentali, o mancanza di esperienza o di conoscenza.

⚠ Attenzione! Non permettere mai che persone minori di età utilizzino questa macchina.

⚠ Attenzione! Non permettere mai a persone che non hanno ben compreso le istruzioni l'utilizzo di questa macchina.

Prima dell'utilizzo cercate di familiarizzare con la macchina, assicurandovi di conoscere esattamente dove si trovano i comandi, i dispositivi di sicurezza e il modo in cui vanno utilizzati. Se siete un utente inesperto, vi raccomandiamo di eseguire compiti semplici e, se possibile, sotto la supervisione da una persona esperta.

Gli utensili da taglio della macchina sono affilati. L'utilizzo improprio della macchina è pericoloso.

⚠ Attenzione! Prestate la macchina solamente a persone che hanno familiarità con questo tipo di macchina e che sanno come utilizzarlo. All'utilizzatore prestate sempre, assieme alla macchina, il manuale d'istruzioni in modo che lo possa leggere attentamente e ben comprendere. La macchina risulta pericolosa nelle mani di utenti inesperti.

2.2. SICUREZZA PERSONALE

Siate vigili, fate attenzione a ciò che state facendo e usate sempre il buon senso durante l'utilizzo.

Evitate di aspirare i gas di scarico. La macchina produce gas nocivi - come il monossido di carbonio che possono causare vertigini, svenimenti o morte.

Non utilizzare questa macchina mentre stanco o sotto l'effetto di droghe, alcol o farmaci. Un attimo di distrazione durante la guida di questa macchina può causare gravi lesioni personali.

Non utilizzare la macchina se qualche componente è danneggiato.

Non utilizzare mai la macchina con protezioni difettose, o senza dispositivi di sicurezza.

Vietato modificare i comandi della macchina o i regolatori di velocità del motore.

Se la macchina vibra in modo anomalo: spegnere il motore e controllare la macchina alla ricerca delle cause possibili, quindi riparatela. Se non individuate la causa di malfunzionamento, portare la macchina dal servizio assistenza.

Non toccare lo scarico della macchina con il motore acceso o dopo l'arresto. La marmitta si surriscalda durante il funzionamento e raggiungere temperature elevate durante il funzionamento e rimarrà calda anche tempo dopo lo spegnimento del motore.

2.2.1. VESTITI DE LAVORO E ATTREZZATURA DI SICUREZZA

Vietato utilizzare la macchina a piedi nudi o con sandali.

Utilizzare la macchina con calzature con suola di gomma.

2.3. SICUREZZA NELL'AREA LAVORO



Vietato utilizzare la macchina in atmosfere esplosive e in presenza di liquidi infiammabili, gas e polveri.

Per evitare rischi di incendio e per garantire una buona ventilazione, lavorare in un ambiente pulito in cui non c'è alcun elemento a meno di 1 metro di distanza.

Le macchine elettriche producono scintille che rischiano di infiammare la polvere o i gas.



Non avviate la macchina in una stanza o un luogo chiuso. I gas di scarico e i vapori di combustibile contengono monossido di carbonio e sostanze chimiche pericolose. In caso di una concentrazione di gas provocata da una ventilazione insufficiente, per una migliore ventilazione togliete dell'area tutto ciò che ostacola il flusso d'aria pulita e non tornate al lavoro nella zona interessata solo quando la zona non viene ventilata a sufficienza; assicuratevi sempre che vi siano le condizioni per una sufficiente ventilazione in modo che non superi questa concentrazione.

Tenersi lontano dalla portata di bambini e di persone estranee durante l'utilizzo. Eventuali distrazioni estranee possono comportare la perdita di controllo.

Controllate che nell'area di lavoro non entrino bambini, o animali.

Collocate l'apparecchio in uno spiazzo sgombro, su di un appoggio stabile e a debita distanza da muri/pareti.

2.4. SICUREZZA DI COMBUSTIBILE E OLIO



IMPORTANTE: Il carburante e l'olio sono altamente infiammabili. Se il carburante o l'olio si incendiano, spegnere il fuoco con un estintore a polvere.

La benzina e l'olio sono sostanze pericolose, evitare quindi il contatto con la pelle e gli occhi. Vietato inalare o ingerire. In caso di ingestione di olio e/o combustibile, rivolgersi prontamente al proprio medico. Se andate accidentalmente a contatto con olio o combustibile, detergetevi abbondantemente con acqua e sapone non appena possibile; se successivamente sentite gli occhi e la pelle irritata, consultare immediatamente un medico.



La benzina e l'olio sono estremamente infiammabili ed esplosivi in determinate condizioni. Divieto di fumo e di fiamme libere, scintille o fonti di calore in prossimità della macchina!. Non fumare durante il trasporto di carburante, in fase di rabbocco o quando si lavora.



Non rifornire di carburante in ambienti chiusi o poco ventilati. I vapori del carburante e dell'olio contengono sostanze chimiche pericolose. Se la concentrazione di gas prodotti da ventilazione è insufficiente, rimuovere tutto quello che può impedire un flusso di aria pulita per migliorare la ventilazione e non tornare in quella zona a meno che non sia stata ventilata, e ci si deve accertare che la ventilazione sia sufficiente per mantenere una bassa concentrazione di gas.

Vietato rifornire di carburante in ambienti con presenza di fiamme libere, scintille o intense fonti di calore.

Riempire il serbatoio in un luogo ben ventilato e a motore spento. Non eccedere con il carburante per tentare di riempire il serbatoio di carburante in eccesso. In caso di fuoriuscita di carburante, assicurarsi di togliere completamente ogni traccia prima di avviare la macchina, non tentare di avviare il motore, ma allontanare la macchina dalla fuoriuscita del carburante ed evitare ogni fonte di accensione fino a quando i vapori di benzina si sono dissipati.

Aggiungere carburante prima di avviare la macchina. Non rimuovere mai il tappo del serbatoio quando il motore è in funzione o quando il motore è caldo.

Durante il rifornimento la macchina è spenta e assicurarsi che il motore è freddo. Mai rifornire mentre il motore è acceso o caldo. In caso di fuoriuscita di perdite di carburante accertarsi di rimuoverlo completamente prima di iniziare.

Non rifornire di carburante in ambienti chiusi, poco ventilati o con presenza di fiamme libere.

Assicurarsi che il tappo della benzina sia correttamente chiuso durante l'utilizzo della macchina. Assicurarsi di chiudere correttamente il tappo della benzina dopo il rifornimento.

Assicurarsi che il tappo dell'olio sia correttamente chiuso durante l'utilizzo della macchina. Assicurarsi di chiudere correttamente il tappo dell'olio dopo il rifornimento.

Conservare sempre carburante e olio in contenitori omologati e conformi alle norme europee.

Non utilizzare combustibile che è rimasto conservato per più di 2 mesi. Un combustibile immagazzinato troppo a lungo renderà più difficile l'avviamento della macchina e genererà un inadeguato rendimento del motore.

Se il serbatoio del carburante è rimasto immagazzinato nel serbatoio della macchina per più di due mesi, rimuoverlo e sostituirlo con uno in perfette condizioni.

2.5. SICUREZZA ELETTRICA



Non esporre l'apparecchio alla pioggia o all'umidità. L'acqua aumenta il rischio di scosse elettriche.

⚠ La presa di corrente della macchina deve potersi collegare alla spina elettrica. Non cambiate la presa per nessun motivo. Spine e prese conformi ridurranno il rischio di scossa elettrica.

Evitare di lasciare la macchina per strada di notte, per via dell'umidità che potrebbe danneggiarla.

Non toccare cavi o prese elettriche con le mani bagnate.

Non utilizzare l'elettrotensile con la presa danneggiata. Prima del collegamento, verificate che la presa non presentino danni. Se ravvisate qualche danno, portate la macchina a riparazione presso un servizio tecnico autorizzato.

Non utilizzare la macchina se l'interruttore di accensione non funziona correttamente. Qualsiasi macchina elettrica non più controllabile con l'interruttore risulta pericolosa e va assolutamente riparata.

2.6. USO E MANUTENZIONE DELLA MACCHINA

Usare questa macchina, gli accessori, gli attrezzi etc. in base a queste istruzioni e nella maniera prevista, tenendo in considerazione le condizioni di lavoro e il lavoro da svolgere. L'utilizzo della macchina per applicazioni diverse da quelle previste può provocare una situazione di pericolo. Il fabbricante non sarà ritenuto in alcun modo responsabile di eventuali danni causati da abuso o uso improprio della macchina. Verificate che tutti i componenti di sicurezza siano installati e risultino in buone condizioni.

Ricordate che l'utente è responsabile per incidenti e danni a se stesso, a terzi e cose. In caso di incidenti e danni personali, a terzi o cose le responsabilità ricadono sull'utilizzatore. Il fabbricante non sarà ritenuto in alcun modo responsabile di eventuali danni causati da abuso o uso improprio della macchina.

Non forzare la macchina. Utilizzatela bensì per l'applicazione più appropriata. L'utilizzo corretto della macchina - basato sul tipo di lavoro da realizzare - vi permetterà di lavorare meglio e in maniera più sicura.

Non utilizzare la macchina se l'interruttore di accensione non funziona correttamente. Qualsiasi macchina non più controllabile con l'interruttore risulta pericolosa e va assolutamente riparata.

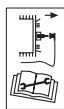

Accendere la macchina, Staccate la spina dalla presa di alimentazione prima di effettuare qualsiasi regolazione, rifornimento carburante, di sostituire pezzi di ricambio, pulizia della macchina, trasporto o stoccaggio dalla macchina. Tali misure di sicurezza preventive riducono il rischio di avviamento accidentale della macchina.

Se l'apparato inizia a vibrare in maniera anomala spegnete la macchina, scollegatela dalla corrente ed ispezionate l'unità per individuare la causa. Se non avete ancora individuato il problema, portate la macchina dal vostro servizio tecnico. Le vibrazioni sono sempre sintomo di un problema presente nella macchina.

Diminuite la velocità del motore prima del suo arresto; se il motore è munito di una valvola d'interruzione per il combustibile, interrompetene il flusso una volta che il motore si è arrestato.

Non inclinare la macchina con il motore in funzione.

2.6. ASSISTENZA

Si prega di far esaminare periodicamente il vostro elettrotensile presso un servizio di assistenza specializzato, impiegando unicamente pezzi di ricambio identici. Ciò garantirà la sicurezza del vostro attrezzo.

2.8. FATTORI DI RISCHIO RESIDUI

Nonostante l'uso corretto di utensili idonei non è possibile eliminare tutti i fattori di rischio. I seguenti pericoli potrebbero verificarsi in relazione alla fabbricazione e design dell'utensile:

AVVERTENZA! Questa macchina produce un campo elettromagnetico durante il funzionamento. Questo campo potrebbe in alcune circostanze, interferire con impianti medici o altre attività. Per ridurre il rischio di morte, o di lesioni gravi, persone con impianti medici sono pregate di consultare il loro medico ed il fabbricante dell'impianto stesso prima dell'uso.

3. SEGNALI DI AVVERTENZA

Le etichette di avvertimento indicano le informazioni necessarie per l'utilizzo della macchina.



Attenzione Pericolo!



Leggere il manuale, seguire le istruzioni e le avvertenze di sicurezza.



Superficie calda! Rischio di ustioni!



Pericolo, emissioni tossiche! Non utilizzare la macchina in ambienti chiusi o aree poco ventilate.



Evitate di aspirare i gas di scarico. La macchina produce gas nocivi - come il monossido di carbonio che possono causare vertigini, svenimenti o morte.



PERICOLO: Rischio di incendio o esplosione!. Riempire il serbatoio a motore spento.



Non fumare o avvicinare una fiamma al combustibile o la macchina.



Assicuratevi che non vi siano fuoriuscite di carburante.

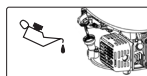

Controllare sempre il livello dell'olio nel carter prima di iniziare. Capacità: 0,6 litri. Olio multigrado 10W-40.



Aggiungere olio se necessario, fino al livello massimo.



Non utilizzare la macchina in caso di maltempo. Non esporre l'apparecchio alla pioggia.



Non collegare il generatore alla rete elettrica principale.



Attenzione! Prima di effettuare qualsiasi manutenzione o riparazione sulla macchina, assicuratevi che il motore sia spento e togliete la candela.



Smaltite il vostro apparecchio in maniera ecologica. E' vietato smaltire gli elettrodomestici insieme ai rifiuti domestici.



Conforme alle direttive CE.



Livello di potenza sonora garantito Lw, dB (A).

4. SIMBOLI POSTI SULLA MACCHINA

Per garantire un uso sicuro e una manutenzione della macchina, valgono i seguenti simboli posti sulla macchina.



Chiave di carburante chiuso.

Chiave di carburante aperta.



Posizione di partenza per la macchina a freddo. Situato sul coperchio del filtro dell'aria.

OIL Serbatoio dell'olio.

ENGINE SW (ON/OFF)

Interruttore del motore.

“ON” = Macchina pronta per l'uso.

“OFF” = La macchina non è pronta per il funzionamento).

POWER

La luce verde indica che il generatore è in funzione.

VOLT METER

Voltmetro.

BREAKER (ON/OFF)

Interruttore di corrente alternata (AC)

“ON” = spina di corrente alternata

connessa. “OFF” = spina di corrente alternata disconnessa.



Interruttore di corrente alternata (AC)

“ON” = spina di corrente alternata

connessa. “OFF” = spina di corrente alternata disconnessa.



Messa a terra.



Attenzione: Superfici roventi!



Non toccare il tubo silenziatore di scarico.

START Maniglia di avviamento.

GASOLINE FUEL ONLY

Utilizzare solo benzina e non diesel.



5. DESCRIZIONE DELLA MACCHINA

5.1. CONDIZIONI DI UTILIZZO

! L'uso di questa macchina è contemplato solo per la fornitura di corrente continua in assenza di collegamento con la rete elettrica principale. Qualsiasi altro uso della macchina potrebbe essere pericoloso ed è a vostro rischio e pericolo. Non usare questa macchina per scopi non contemplati. L'uso di questa macchina per altri scopi potrebbe causare situazioni pericolose.

Utilizzare la macchina all'esterno, in ambiente asciutto e a temperature comprese tra 5°C e 45°C.

Ricordate che l'utente è responsabile per incidenti e danni a se stesso, a terzi e cose. In caso di incidenti e danni personali, a terzi o cose la responsabilità ricadono sull'utilizzatore. Il fabbricante non sarà ritenuto in alcun modo responsabile di eventuali danni causati da abuso o uso improprio della macchina.

5.2. DESCRIZIONE DEL PRODOTTO

1. Maniglia di trasporto
2. Tappo del serbatoio carburante
3. Tappo del serbatoio di olio
4. Chiave di carburante
5. Silenziatore
6. Soffocano dell'aria
7. Cavo con pinza di corrente continua (DC)
8. Quadro di comando
 - a. Spia di accensione
 - b. Indicatore LED di Tensione, Frequenza e Ore
 - c. Interruttore AC
 - d. Presa di corrente (AC)
 - e. interruttore DC
 - f. Presa di corrente (DC)
 - g. Messa a terra
 - h. Interruttore del motore

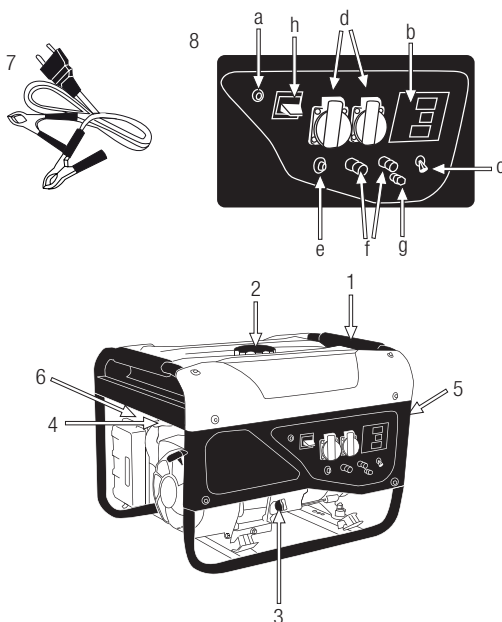

Le immagini e i disegni rappresentati in questo manuale sono indicativi e potrebbero non corrispondere al prodotto reale.

5.3. CARATTERISTICHE TECNICHE

Descrizione	Generatore Inverter	
Marchio	Garland	
Modello	BOLT 325 QG-V17	BOLT 525 QG-V17
Voltaggio AC (V)	230	230
Frequenza AC (Hz)	50	50
Potenza massima apparente AC (Kva)	2,2	3,0
Potenza nominale apparente AC (Kva)	2,0	2,8
Voltaggio DC (V)	12	12
Motore	4 tempi	4 tempi
Cilindrata (cc)	196	210
Carburante	benzina	benzina
Consumo specifico (g/h)	1.643	1.643
Capacità del serbatoio di carburante (l)	15	15
Livello di potenza sonora misurato Lw(dB(A))	93,32	93,77
Livello di potenza sonora garantito Lw(dB(A))	95	96
Peso (kg)	40	45

Le caratteristiche tecniche sono soggette a modifiche senza preavviso.

Nota: Gli apparecchi elettrici consumano potenza attiva (P), che è l'energia capace di trasformare energia elettrica in lavoro, e potenza reattiva (Q), che è l'energia sviluppata da circuiti induttivi. La potenza apparente (S) è la radice quadrata della somma delle radici della potenza attiva e della potenza reattiva. La potenza apparente (S) è l'energia che il generatore produce per far funzionare l'apparecchio. La potenza apparente è misurata in KVA (kilovoltioamperio) e la potenza attiva è misurata in kW (kilowatts).

la potenza indicata nella maggiorparte degli apparecchi elettrici è la potenza attiva (P) e non la potenza reattiva dell'apparecchio. Se la potenza reattiva dell'apparecchio è importante, potreste avere bisogno di un generatore con una potenza apparente maggiore della potenza indicata sull'apparecchio.

Il fattore di potenza (f.d.p.) dipende dal valore del coseno dell'angolo come definito ϕ .

Il fattore potenza è un dato indicato su molti apparecchi (specialmente sui motori). Se sul vostro apparecchio è riportata la potenza attiva (P), ed il fattore potenza, la potenza apparente può essere calcolata con la seguente formula: $S = P / \text{f.d.p.}$

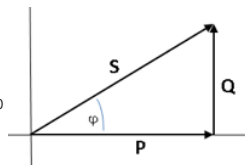

Se non conoscete il f.d.p del vostro apparecchio, tenete presente che i motori elettrici hanno valori compresi tra 0.4 e 0.75, per un dispositivo con un motore da 1kW (P) serve un generatore da 1.4 kVA e 2, 5kVA.

6. ISTRUZIONI PER LA MESSA IN MOTO

6.1. DISIMBALLAGGIO E LISTA DELLE PARTI

La macchina include le seguenti parti, che potete trovare all'interno della scatola:

- Macchina
- Manuale di istruzioni

Rimuovere con cautela tutti gli elementi dalla scatola e assicurarsi che tutti gli elementi elencati siano presenti.

Controllare il prodotto con attenzione per assicurarsi non vi siano componenti danneggiati. Se una qualsiasi parte risulta danneggiata o manca qualche componente, non utilizzare la macchina prima di aver risolto il problema. L'utilizzo della macchina in queste condizioni può causare scosse elettriche, incendi e / o lesioni gravi!

6.2. MONTAJE

Esta máquina no requiere montaje alguno.

6.3. CARBURANTE



IMPORTANTE: Il carburante utilizzato per questa macchina è altamente infiammabile. Se il carburante o la macchina dovessero infiammarsi, spegnete il fuoco con un estintore a polvere secca.



La benzina e l'olio sono estremamente infiammabili ed esplosivi in determinate condizioni. Divieto di fumo e di fiamme libere, scintille o fonti di calore in prossimità della macchina!

Usa benzina senza piombo a 95 ottani.

Evitare sempre il contatto di benzina o di olio nei loro occhi. Se la benzina o l'olio viene a contatto con gli occhi lavare immediatamente con acqua pulita. Se i tuoi occhi si sentono irritati dopo consultare immediatamente un medico.

Non utilizzare combustibile che è rimasto conservato per più di 2 mesi. Un combustibile immagazzinato troppo a lungo renderà più difficile l'avviamento della macchina e genererà un inadeguato rendimento del motore. Se il serbatoio del carburante è rimasto immagazzinato nel serbatoio della macchina per più di due mesi, rimuoverlo e sostituirlo con uno in perfette condizioni.

RIFORNIMENTO DI COMBUSTIBILE:

- Scegliere una zona adatta per effettuare questa operazione.
- Togliere il tappo del serbatoio e riempire con il combustibile.
- Chiudere strettamente il tappo del serbatoio della benzina e rimuovere tutto l'eventuale carburante versato sulla parte esterna con un panno asciutto.

ATTENZIONI:

Spegnere sempre il motore prima del rifornimento.

Vietato rifornire di carburante in ambienti con presenza di fiamme libere, scintille o intense fonti di calore. Riempire il serbatoio in un luogo ben ventilato e a motore spento. Non eccedere con il carburante per tentare di riempire il serbatoio di carburante in eccesso. In caso di fuoriuscita di carburante, assicurarsi di togliere completamente ogni traccia prima di avviare la macchina, non tentare di avviare il motore, ma allontanare la macchina dalla fuoriuscita del carburante ed evitare ogni fonte di accensione fino a quando i vapori di benzina si sono dissipati.

Allontanarsi di almeno 3 metri dalla zona in cui avete rifornito prima di avviare la macchina.

Aggiungete del carburante prima di avviare la macchina. Non togliete mai il tappo del serbatoio di combustibile mentre il motore è in moto o quando la macchina risulta calda.

Non utilizzare carburante con etanolo o metanolo perchè possono danneggiare il motore.

6.4. OLIO MOTORE

Il motore della vostra macchina alla consegna, e per motivi di trasporto - è privo di olio. Prima di avviare il motore per la prima volta è necessario quindi inserire dell'olio al motore. Il presente motore utilizza olio di qualità per motori a 4 tempi, di viscosità 10W-40. La capacità del carter del motore è di 0,6l.

Riempimento dell'olio del carter:

- Posizionate la macchina su di una superficie piana, orizzontale e spaziosa.
- Svitare il tappo di riempimento dell'oli.
- Versate 0,6l di olio lungo il tubo di riempimento.
- Attendete 1 minuto, in modo che l'olio possa scendere completamente all'interno del carter del motore.
- Ripulite la bacchetta del tappo dell'olio con un panno asciutto.
- Inserite la bacchetta e avvitate il tappo dell'olio.
- Svitare di nuovo il tappo e verificate la tacca che l'olio ha lasciato sulla bacchetta. La tacca lasciata dall'olio deve risultare compresa tra la tacca di minimo e quella di massimo.
- Se la tacca risulta più bassa del livello minimo, aggiungete un po' di olio e tornate a verificare.
- Se la tacca risulta al di sopra del livello massimo, sarà necessario togliere dell'olio dal carter. A tal scopo inclinate il rasaerba di lato, in modo che il filtro dell'aria resti verso l'alto, e fate uscire un po' di olio (posizionate un recipiente

all'estremità del tubo per evitare che dell'olio fuoriesca sulla macchina o al suolo).

⚠ **NOTA:** Questa macchina ha un sensore di olio per evitare l'avviamento del motore con il livello dell'olio sotto del minimo raccomandato. Se il livello dell'olio motore è insufficiente non si avvia.

6.5. MESSA IN MOTO

6.5.1 PUNTI DI VERIFICA PRIMA DELLA MESSA IN MOTO

Vietato utilizzare la macchina se risulta danneggiata o non correttamente regolata.

Utilizzate la macchina solo per gli scopi per i quali è stata progettata. Ogni altro uso della macchina è pericoloso e può causare danni nei confronti dell'utilizzatore e / o della macchina.

Controllare:

- La macchina completamente e verificare che non vi siano parti allentate (viti, dadi, ecc.) o danni.
- Che non ci siano perdite di carburante.
- Controllate il livello dell'olio del carter.
- Che il filtro dell'aria sia pulito.
- Fissare, riparare o sostituire tutto il necessario prima di utilizzare la macchina.

Sulla macchina non utilizzare accessori oltre a quelli da noi raccomandati in quanto il loro uso può provocare gravi danni all'utente, alla macchina e a persone, animali o cose presenti nelle vicinanze.

6.5.2. POSIZIONAMENTO DELLA MACCHINA

Assicurarsi di posizionare la macchina in una posizione stabile.

Collegare un cavo a terra dalla presa della messa a terra del generatore  .

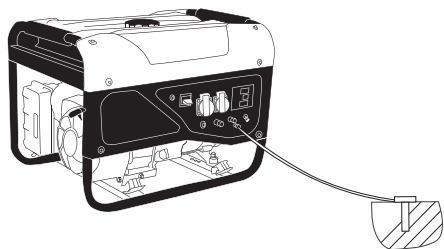

6.5.3. AVVIAMENTO DEL MOTORE

Seguire la procedura per l'avviamento a freddo o avvio a caldo a seconda delle condizioni del motore.

6.5.3.1. AVVIAMENTO DEL MOTORE A FREDDO

- Posizionate la macchina a terra, in posizione stabile per l'avviamento.
- Posizionare l'interruttore di (AC) in posizione OFF.
- Posizionare la valvola del carburante in posizione aperta (ON).
- Portate la levetta dell'aria in posizione CHOKE .
- Collocare l'interruttore del motore in posizione ON.
- Tenere la macchina dalla maniglia in modo che non si muova dal pavimento quando tirate la corda di accensione.
- Tirate la cordella di avviamento fino a che il motore non parte.
- Una volta acceso il motore o nel tentativo di accensione porre la leva dell'aria in posizione RUN  (posizione normale di lavoro).
- Lasciate riscaldare il motore per qualche minuto prima di utilizzare la macchina.

6.5.3.2. AVVIAMENTO A MOTORE CALDO

- Posizionate la macchina a terra, in posizione stabile per l'avviamento.
- Posizionare l'interruttore di (AC) in posizione OFF.

- Posizionare la valvola del carburante in posizione aperta (ON).
- Portate la levetta dell'aria in posizione RUN  (posizione normale di lavoro).
- Collocare l'interruttore del motore in posizione ON.
- Tenere la macchina dalla maniglia in modo che non si muova dal pavimento quando tirate la corda di accensione.
- Tirate la cordella di avviamento fino a che il motore non parte.
- Se dopo alcuni tentativi la macchina non si è ancora avviata, seguire le istruzioni di avviamento a motore freddo.

6.5.4. ARRESTO DEL MOTORE

- Portate l'interruttore in posizione "OFF" (arresto).
- Portate il rubinetto del carburante in posizione chiuso (OFF).

7. UTILIZZO DELLA MACCHINA

 Utilizzate la macchina solo per gli scopi per i quali è stata progettata. L'uso di questa macchina per qualsiasi altro uso è pericoloso e può causare danni nei confronti dell'utilizzatore e / o della macchina.



Non avviate la macchina in una stanza o un luogo chiuso. I gas di scarico, i vapori di combustibile contengono monossido di carbonio e sostanze chimiche pericolose. In caso di una concentrazione di gas provocata da una ventilazione insufficiente, per una migliore ventilazione togliete dell'area tutto ciò che ostacola il flusso d'aria pulita e non tornate al lavoro nella zona interessata solo quando la zona non viene ventilata a sufficienza; assicuratevi sempre che vi siano le condizioni per una sufficiente ventilazione in modo che non sopraggiunga di nuovo questa concentrazione.

Non usare questa macchina quando siete stanchi o sotto l'influenza di droghe, alcolici o medicinali. Un attimo di distrazione mentre operate la macchina potrebbe causare gravi lesioni personali.

Assicuratevi che la macchina sia sempre posizionata su una superficie piana e stabile.



Non esporre questa unità alla pioggia o all'umidità. L'acqua entrante nella macchina aumenta il rischio di scossa elettrica.

Non fate affidamento unicamente sui dispositivi di sicurezza della macchina.

E' necessario prestare attenzione al possibile allentamento o surriscaldamento delle varie componenti. Se ravvisate qualche anomalia, arrestate immediatamente la macchina e ispezionatela attentamente. In caso di guasto portatela presso al vostro servizio di assistenza tecnica. Se riscontrate che il funzionamento non sia corretto, allora non dovete proseguire con il lavoro per nessun motivo.

Ricordate di usare sempre la macchina con le mani pulite e libera da carburante o di olio.



Fare attenzione a non toccare le parti calde e roventi della macchina mentre il motore è in funzione o dopo l'uso, come per esempio il tubo di scarico, la candela o i cavi dell'alta tensione.

Non collegare mai due o più generatori in serie o paralleli.

Mai utilizzare accessori nella macchina ad eccezione di quelli raccomandati dalla nostra azienda. Il loro uso potrebbe provocare gravi danni all'operatore, alle persone presenti in prossimità della macchina e alla macchina stessa.

Rispettate sempre le regole di sicurezza indicate dal presente manuale.

7.1. L'UTILIZZO DELLA MACCHINA

- Avviare la macchina secondo le istruzioni del manuale.
- Tenere premuto per 3 minuti OFF gli interruttori automatici per riscaldare il motore a vuoto
- Se si utilizza corrente alternata AC attivare l'interruttore di Corrente alternata AC (il generatore non può somministrare simultaneamente Corrente alternata AC e Corrente Continua DC).
- Collegare l'apparecchio al generatore.
- Se l'apparecchio collegato ha un alto consumo che il generatore non è in grado di fornire, l'interruttore del circuito interromperà la fornitura di energia elettrica per proteggere il generatore.
- Se questo accade, scollegare l'elettricità per qualche minuto e poi ricollegare l'interruttore del circuito.

7.2. PUNTI DI VERIFICA PRIMA DELL' AVVIAMENTO

Verificate che il rumore della macchina risulti normale e che non produca vibrazioni. Se notate un'anomalia nella macchina, arrestatela immediatamente. In caso di guasto o problemi, portate a riparare la macchina al servizio di assistenza tecnica. E' severamente vietato continuare ad usare la macchina se il funzionamento non vi sembra appropriato.

Accertarsi che il voltmetro segni 220-230V. Se il voltmetro segna un voltaggio troppo alto o troppo basso fermare la macchina immediatamente.

Non utilizzare la macchina se è danneggiata o non correttamente regolata.

7.3. CONSIGLI D'USO

Se collegate due o più apparecchi al generatore, collegateli uno alla volta, collegando per primo quello più potente.

Ricordatevi che la maggior parte degli apparecchi richiede più energia di quella specificata nell'etichetta. Potrebbe accadere che questo generatore, non sia in grado di avviare l'apparecchio per questo motivo.

Se dovete usare il generatore per fornire energia all'impianto di una casa, rivolgetevi ad un elettricista qualificato. Collegamenti inadeguati tra il generatore e gli elettrodomestici potrebbero causare danni gravi al generatore o incendi.

Se si utilizza l'uscita di Corrente Continua (DC) per ricaricare una batteria 12V installata su un veicolo assicurarsi di disconnettere il polo negativo dal terminale della batteria prima di connettere i cavi di carica al generatore.

8. MANUTENZIONE E ASSISTENZA



Prima di effettuare qualsiasi manutenzione o riparazione sulla macchina, assicuratevi che il motore sia spento e togliete la candela. Effettuate tutte le operazioni di manutenzione della macchina, con la stessa posta su di una superficie piana e pulita.

! Non tentate mai di effettuare manutenzione sulla macchina mentre è in funzione. Effettuate tutte le operazioni di manutenzione della macchina, con la stessa posta su di una superficie piana e pulita.

! ATTENZIONE! Non modificare la macchina. L'uso improprio di questi elementi può causare GRAVE INFORTUNIO O MORTE.

Usate solo il ricambio adatto per la macchina in modo da ottenere un rendimento adeguato alla macchina. Questo ricambio è acquistabile presso i distributori ufficiali del prodotto. L'uso di altri ricambi può causare rischi, danni per l'utente, e alle persone intorno alla macchina.

Vietato regolare il carburatore. Se necessario, portate la macchina al servizio tecnico di assistenza. Regolare il carburatore infatti è complicato e deve essere fatto solo dal servizio assistenza. Una regolazione errata del carburatore può danneggiare il motore e invalidare la garanzia.

! La rimozione dei dispositivi di sicurezza, una manutenzione impropria, la sostituzione della barra / o della catena con ricambi non originali può causare lesioni alla persona.

Effettuate controlli periodici per assicurare un funzionamento efficace dell'elettrotensile. Per una manutenzione completa si consiglia di portare la macchina al vostro servizio di assistenza clienti. Eseguire le seguenti operazioni di manutenzione rispettando la frequenza specificata nella tabella che segue:

Operazione	Prima di ogni utilizzo	Dopo le prime due ore di utilizzo	Dopo le prime 5 ore di utilizzo	Ogni 25 ore di utilizzo	Ogni 50 ore di utilizzo	Ogni 300 ore di utilizzo	Primo utilizzo stagionale	Dopo l'ultimo utilizzo stagionale (prima dello stoccaggio invernale)	Tras el último uso de la temporada
Controllo che non vi siano parti non fissate	•								
Controllo del livello dell'olio	•								
Cambio dell'olio del motore		•	•	•	•				•
Pulizia del filtro dell'aria				•	•				
Controllo della candela					•		•		
Inviare la macchina al servizio assistenza						•			

8.1. MANUTENZIONE E CURA DOPO L'USO

Effettuate le seguenti operazioni di cura e manutenzione quando terminate di lavorare con la macchina, per garantire così il corretto funzionamento della macchina nei futuri utilizzi.

8.1.1. PULIZIA GENERALE

Attenzione: Pulite sempre la macchina dopo l'uso. Non eseguire una pulizia adeguata può causare danni alla macchina e ed essere causa di malfunzionamento. Se possibile, pulite subito dopo aver operato con la macchina.

Mantenete la macchina pulita, specialmente nella zona del serbatoio del carburante e nelle aree in prossimità del filtro dell'aria.

8.1.2. CONTROLLO DEL LIVELLO DELL'OLIO DEL MOTORE

- Posizionate la macchina su di una superficie piana, orizzontale e spaziosa.
- Svitare il tappo di riempimento dell'olio.
- Ripulite la bacchetta del tappo dell'olio con un panno asciutto.
- Inserite la bacchetta e avvitate il tappo dell'olo.
- Svitare di nuovo il tappo e verificate la tacca che l'olio ha lasciato sulla bacchetta. La tacca lasciata dall'olio deve risultare compresa tra la tacca di minimo e quella di massimo.
- Se la tacca risulta più bassa del livello minimo, aggiungete un po' di olio e tornate a verificare.

8.1.3. FILTRO DELL'ARIA

La sporcizia eventualmente presente nel filtro dell'aria provocherà una riduzione delle prestazioni della macchina. Pertanto controllate e pulite questo elemento.

Se vedete danni o alterazioni, sostituitelo con un nuovo filtro.

Il filtro dell'aria della macchina è di schiuma, può essere pulito come segue:

1. Rimuovere il cappuccio protettivo (del filtro).
2. Togliere il filtro.
4. Pulire il filtro con acqua e sapone
5. Sciacquare il filtro con acqua pulita
6. Lasciare asciugare il filtro
7. Una volta asciutto, umidificare con 2 gocce di olio (attenzione: con troppo olio la macchina rischia di non avviarsi).
8. Installare il filtro sulla macchina.
9. Rimettere il cappuccio di protezione.

Nota: Il motore non deve mai operare senza il filtro dell'aria installato.

8.2. MANUTENZIONE PERIODICA

8.2.1. CAMBIO DELL'OLIO DEL MOTORE

Effettuate il cambio dell'olio solamente con il motore ancora caldo.



ATTENZIONE! Non buttare via l'olio vecchio nella rete di canalizzazione, né a terra. La contaminazione dell'acqua sotterranea e freatica è soggetta a pesanti sanzioni.

Nelle stazioni di servizio sono presenti appositi luoghi di raccolta. Altrimenti, potrà essere l'autorità locale a fornirvi informazioni in merito.

Nota: Ci sono due modi per svuotare l'olio del motore. È possibile svuotare l'olio svitando il tappo di scarico sul fondo del serbatoio di riempimento o utilizzare un aspira olio a motore Garland (rif: 7199000020, non incluso, questa macchina si può trovare dal vostro rivenditore Garland più vicino) e aspirare l'olio attraverso il tubo di riempimento della macchina. Per facilitare l'implementazione, la pulizia e la sicurezza si consiglia sempre di aspirare l'olio esausto.

Per cambiare l'olio:

Posizionate la macchina su di una superficie piana, orizzontale e spaziosa.

Scaricare l'olio del motore esausto:

- a) Aspirare l'olio esausto: Togliere il tappo di riempimento dell'olio e aspirare l'olio del motore inserendo il tubo dell'aspiraoilio Garland (rif: 7199000020, non in dotazione con la macchina) nel serbatoio fino in fondo.
- b) Se si decide di svuotare il serbatoio dell'olio per il tappo di scarico considerate il percorso che farà le fuori uscite d'olio sul telaio del tosaerba, posizionare un capiente contenitore per raccogliere l'olio prima che fuoriesca a terra. Si consiglia di mettere un telo di plastica per coprire la zona in cui si sta eseguendo il cambio dell'olio per evitare che cada a terra nel caso in cui il percorso dell'olio non sia previsto. Una volta preparato l'area di lavoro, togliere il tappo di scarico dell'olio e inclinare il tosaerba per far fuoriuscire lentamente l'olio nel contenitore.

Scaricare l'olio dal motore in un contenitore adatto per poi portarlo al centro di riciclaggio.

Versate 0,6 litri di olio lungo il tubo di riempimento.

Attendete 1 minuto in modo che l'olio scenda completamente nel carter del motore.

Ripulite la bacchetta del tappo dell'olio con un panno asciutto.

Inserite la bacchetta e avvitate il tappo dell'olio.

Svitate di nuovo il tappo e verificate la tacca che l'olio ha lasciato sulla bacchetta. La tacca lasciata dall'olio deve risultare compresa tra la tacca di minimo e quella di massimo.

Se la tacca risulta più bassa del livello minimo, aggiungete un po' di olio e tornate a verificare.



Se la tacca risulta al di sopra del livello massimo, sarà necessario togliere dell'olio dal carter. A tal scopo inclinate il rasaerba di lato, in modo che il filtro dell'aria resti verso l'alto, e fate uscire un po' di olio (Posizionate un recipiente all'estremità del tubo per evitare che dell'olio fuoriesca sulla macchina o al suolo).

8.2.2. FILTRO DEL CARBURANTE



Il serbatoio è munito di un filtro. Si trova alla fine del tubo di aspirazione del carburante e può essere rimosso con l'ausilio di un filo di ferro a forma di gancio.

Controllate periodicamente il filtro del carburante. Non lasciate la sporcizia nel serbatoio del carburante, onde evitare che il filtro si sporchi. Un filtro sporco renderà più difficile l'accensione del motore e può causare malfunzionamenti o arresto dello stesso.

Controllate il carburante. Se trovate sporcizia, sostituitelo.

Se l'interno del serbatoio di carburante è sporco, si può pulire con la benzina.

C'è un altro filtro del combustibile sul rubinetto. Per la pulizia seguire il disegno.

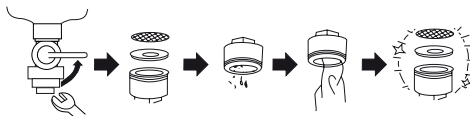

8.2.3. CONTROLLO DELLA CANDELA

I problemi più comuni quando si avvia una macchina sono prodotti da una candela sporca o in cattivo stato. Pulire la candela e controllare regolarmente. Verificare che la distanza tra gli elettrodi della stessa (0,6 – 0,7 mm).

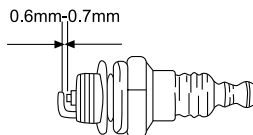

9. LOCALIZZAZIONE E IDENTIFICAZIONE DEI GUASTI

A seconda dei sintomi riscontrati è possibile individuare la probabile causa e risolvere il problema.

Se la macchina non si avvia, verificate la compressione del motore e c'è presenza di scintilla nella candela. In funzione dei sintomi, qui di seguito trovate un elenco delle possibili cause e le relative soluzioni.

La compressione del cilindro è normale	La candela è in buona condizioni	Possibile Causa	Azione correttiva
Si	Si	Non c'è carburante nel serbatoio	Rifornire di carburante
		Il filtro del carburante è sporco	Pulire il filtro
		Acqua nel carburante	Sostituirlo
		La benzina utilizzata non è quella adeguata	Cambiare carburante
		Il carburatore risulta sporco	Inviare la macchina al servizio assistenza
Si	No	L'interruttore si trova in posizione "OFF"	Portare l'interruttore in posizione "ON"
		La candela è sporca	Pulire la candela
		La pipetta della candela non è ben collegata	Collegatela
Manca compressione	Si	La candela è allentata	Fissatela
		Il pistone e gli anelli sono usurati	Inviare la macchina al servizio assistenza
		Il cilindro è graffiato	Inviare la macchina al servizio assistenza
Il motore non gira		Motore grippato	Inviare la macchina al servizio assistenza

Se il motore non funziona correttamente (perdita di potenza, minimo instabile, etc) consultate la tabella seguente che presenta una serie di sintomi, probabile causa e soluzione:

Sintomo	Possibile Causa	Azione correttiva
La macchina "batte"	Segmenti / Anelli usurati	Inviare la macchina al servizio assistenza
	Pistone usato	Inviare la macchina al servizio assistenza
	Gioco dell'albero	Inviare la macchina al servizio assistenza
	Gioco nella frizione	Inviare la macchina al servizio assistenza
Il motore si surriscalda	Uso ininterrotto troppo prolungato	Fare pause ogni 10 minuti di lavoro e lasciare raffreddare il motore.
	Tube dello scarico sporco	Inviare la macchina al servizio assistenza
	Il carburante non è idoneo	Sostituire il carburante
Il motore non va a pieni giri	Carburatore sporco	Inviare la macchina al servizio assistenza
	Filtro dell'aria sporco	Pulire il filtro
	Filtro del carburante sporco	Pulire il filtro
Il motore si arresta o non funziona al minimo	Carburatore regolato male	Inviare la macchina al servizio assistenza

Nel caso in cui non si possa ancora risolvere il problema, portate la macchina a riparazione presso il vostro centro di assistenza.

Per individuare il servizio post-vendita più vicino a casa vostra, rivolgetevi al punto vendita in cui avete acquistato la macchina.

10. TRASPORTO

Non sollevare o trasportare la macchina mentre il motore è in funzione. E' sempre necessario anche spegnere il motore prima di trasportare la macchina tra le diverse aree di lavoro.

Aspettare 5 minuti (dopo che la macchina è spenta) in modo che la macchina si raffreddi prima di riporla. Il tubo di scarico della macchina rimane caldo dopo l'arresto del motore.

Se si trasporta la macchina all'interno di un veicolo, fissatela saldamente per evitare scivolamenti o ribaltamenti della stessa.

Tenete presente il peso della macchina nel caso in cui intendiate sollevarla. Consultate a tal proposito le caratteristiche tecniche alla voce peso. Per sollevare la macchina, afferratela per la maniglia.

Effettuate il trasporto della macchina portandola sempre in posizione orizzontale.

11. MAGAZZINAGGIO

Aspettare 5 minuti (dopo che la macchina è spenta) in modo che la macchina si raffreddi prima di riporla. Il tubo di scarico della macchina rimane caldo dopo l'arresto del motore. Non conservate mai la macchina in prossimità di materiali infiammabili (erba secca, legno...), gas o combustibile.

Conservate la macchina inutilizzata in un luogo sicuro e fuori dalla portata dei bambini, in modo da non mettere in pericolo nessuna persona. La macchina inutilizzata deve essere sempre tenuta pulita, e posta sopra una superficie piana.

Conservate la macchina in un luogo dove la temperatura sia compresa tra gli 0°C e i 45°C.

Prima di riporre la macchina, eseguite sempre la manutenzione.

La macchina inutilizzata deve essere sempre tenuta pulita, e posta sopra una superficie piana.

Se si conserva la macchina in un ambiente chiuso, vuotate il serbatoio dell'olio dal momento che i vapori rischiano di entrare in contatto con una fiamma o un corpo caldo e infiammarsi. Se il serbatoio del carburante deve essere svuotato questo dovrebbe essere fatto fuori e seguendo la normativa riciclaggio.

12. INFORMAZIONI SULLO SMALTIMENTO E IL RICICLAGGIO DELL'ATTREZZATURA

Protect the Environment. Recycle used oil by this machine and take it to a recycling or follow local recommendations. Do not empty into drains, soil, rivers, lakes or seas.

Get rid of your machine in an ecological way. We should not get rid of the machine with the domestic rubbish. Its plastic and metallic parts can be classified and can be recycled.



All materials used to box this machine are recyclable. Please, do not dispose of the box with your domestic rubbish. Throw these parts in an official ecological residual pick up point.



13. CONDIZIONI DI GARANZIA

13.1. PERIODO DI GARANZIA

- Il periodo di garanzia nei contratti conclusi con consumatori e utenti contro qualsiasi difetto di conformità del prodotto esistente al momento della consegna all'acquirente, in conformità con le disposizioni della Direttiva (UE) 2019/771 del Parlamento Europeo e del Consiglio, del 20 maggio 2019, e nel regio decreto legislativo 1/2007, del 16 novembre, che approva il testo rivisto della legge generale per la difesa dei consumatori e degli utenti, avrà una durata di tre (3) anni e comporterà la correzione del vizio o difetto di fabbricazione che il prodotto acquistato potrà eventualmente presentare secondo le disposizioni di legge

13.2. ESCLUSIONI

Garland garanzia non copre:

- Aziende e professionisti
- L'usura e rottura.
- L'abuso, negligenza, incurante funzionamento o mancanza di manutenzione.
- Difetti causati da uso improprio, danni perché attraverso le manipolazioni del personale non autorizzato Garland o uso di ricambi non originali.

13.3. TERRITORIO

- La garanzia Garland assicura copertura del servizio in tutto il paese.

13.4. IN CASO DI INCIDENTE

- La garanzia deve essere debitamente compilato con tutti i dati richiesti e accompagnato dalla fattura o acquisto di biglietti del venditore.

AVVISO!

PER GARANTIRE UN FUNZIONAMENTO DI
MASSIMA SICUREZZA, SI PREGA DI LEGGERE IL
LIBRO DI
ISTRUZIONI PRIMA DELL'USO.

DICHIARAZIONE DI CONFORMITÀ (CE)

Il sottoscritto, Carlos Carballal, autorizzato da Productos Mcland S.L., con sede in C/ La Fragua 22, 28933, Móstoles, España, dichiara che le macchine Garland modelli BOLT 325 QG-V17, BOLT 525 QG-V17 con numero di serie del anno 2023 in poi (l'anno di fabbricazione si indica in modo chiaro sulla targhetta di identificazione della macchina, seguito dal numero di serie) e la cui funzione è "Dispositivo costituito da un motore a combustione interna che produca un flusso continuo di energia elettrica mediante un alternatore o una dinamo.", soddisfano tutti i requisiti della Direttiva 2006/42/CE del Parlamento europeo e del Consiglio del 17 maggio 2006 relativa alle macchine e che modifica la direttiva 95/16/CE.

Queste macchine soddisfano anche i requisiti delle seguenti direttive comunitarie:

- Direttiva 2014/30/UE del Parlamento europeo e del Consiglio del 26 febbraio 2014 concernente l'armonizzazione delle legislazioni degli Stati membri relative alla compatibilità elettromagnetica (rifusione).
- Direttiva 2005/88/CE del Parlamento europeo e del Consiglio del 14 dicembre 2005 che modifica la direttiva 2000/14/CE sul ravvicinamento delle legislazioni degli Stati membri concernenti l'emissione acustica ambientale delle macchine ed attrezzature destinate a funzionare all'aperto.
- Direttiva 2010/26/UE della Commissione, del 31 marzo 2010, che modifica la direttiva 97/68/CE del Parlamento europeo e del Consiglio concernente il ravvicinamento delle legislazioni degli Stati membri relative ai provvedimenti da adottare contro l'emissione di inquinanti gassosi e particolato inquinante prodotti dai motori a combustione interna destinati all'installazione su macchine mobili non stradali.

	BOLT 325 Q	BOLT 525 Q
Potenza massima (kW)	4	5,1
Livello di potenza acustica misurato dB(A)	93,32	93,77
Livello di potenza acustica garantito dB(A) (K=1.66))	95	96



Carlos Carballal
Product Manager
Madrid 29/05/2023

INTRODUÇÃO

1. Introdução	96
2. Normas e precauções de segurança	97
3. Ícones de aviso	102
4. Símbolos na máquina	103
5. Descrição da máquina	104
6. Instruções para colocação	106
7. Uso da máquina	108
8. Manutenção e serviço	110
9. Detecção e identificação de falhas	114
10. Transporte	116
11. Armazenagem	116
12. Informações sobre a destruição de equipamentos / reciclagem	116
13. Garantia	117
Declaração de conformidade CE	118

TRADUÇÃO DAS INSTRUÇÕES ORIGINAIS

Ref.:GGBOLT325QG525QGV17M0523V2

DATA DE PUBLICAÇÃO: 07/09/2017

DATA DE REVIÇÃO: 29/05/2023

1. INTRODUÇÃO

Obrigado por escolher esta máquina Garland. Temos a certeza que vai apreciar a qualidade e o desempenho da máquina, o que facilitará a sua tarefa por um longo período de tempo. Lembre-se que esta máquina tem a rede de assistência mais abrangente e técnica especializada para o qual você pode ir para a manutenção da sua máquina solucionar problemas e comprar peças de reposição e/ou acessórios.

ATENÇÃO! Leia todos os avisos de segurança e todas as instruções. Se você não seguir todas as instruções indicadas abaixo pode resultar em choque elétrico, incêndio e / ou ferimentos graves. Antes para usar esta máquina leia atentamente as informações indicadas neste manual sobre técnicas de funcionamento correto e seguro.

 Utilize este aparelho apenas para fornecer energia contínua em regime onde não há conexão com a rede elétrica. Utilizar esta máquina para qualquer outro uso poderia ser perigoso e será da sua inteira responsabilidade. O uso de esta máquina para outras operações que não as previstas podem levar a situações perigosas.

 Não conecte o gerador a uma rede elétrica ativa.

 Nunca conecte dois ou mais geradores em série ou em paralelo.

 Para evitar manuseio inadequado da máquina leia todas as instruções contidas neste manual antes da primeira utilização. Todas as informações contidas neste manual são relevantes para a sua segurança pessoal e de pessoas, animais e coisas que estão ao redor. Se você tiver qualquer dúvida sobre as informações contidas neste manual pergunte a um

profissional ou vá para o estabelecimento onde adquiriu esta máquina para resolvê-lo.

Guarde todos os avisos e todas as instruções para referência futura. Se você vender a máquina no futuro lembre-se de entregar este manual para o novo proprietário.

A expressão "Interruptor na posição Aberta" significa interruptor desligado e a expressão "Interruptor na posição Fechado" significa ligado.

Lembre-se o operador da máquina é responsável pelos perigos e acidentes causados a outras pessoas ou coisas. O fabricante não se faz responsável de forma alguma por qualquer dano causado pelo abuso ou uso indevido da máquina.

2. REGRAS E PRECAUÇÕES DE SEGURANÇA



Para evitar manuseio inadequado da máquina leia todas as instruções contidas neste manual antes da primeira utilização.

Todas as informações contidas neste manual são relevantes para a sua segurança pessoal e de pessoas, animais e coisas que estão ao redor. Se você tiver qualquer dúvida sobre as informações contidas neste manual pergunte a um profissional ou vá para o estabelecimento onde adquiriu esta máquina para resolvê-lo.

A seguinte lista de perigos e precauções inclui as situações mais prováveis de que possam acontecer durante o uso desta máquina. Se você estiver em uma situação não descrita neste manual, usar o sentido comum para usar o aparelho em forma o mais segura possível, ou, se você vê o perigo, não use a máquina

2.1. USUÁRIOS

Esta máquina foi projetada para ser manipulada por usuários maiores de idade e que tenham lido e entendido estas instruções. Esta máquina não pode ser usada por pessoas (incluindo crianças) com capacidades físicas, psicológicas ou mentais reduzidas, ou falta de experiência ou conhecimento.

⚠ ATENÇÃO: Não permitir que menores utilizar esta máquina.

⚠ ATENÇÃO: Não permitir que as pessoas que não compreendem estas instruções utilizem este equipamento.

Antes de utilizar esta máquina tem que estar familiarizado com ela para assegurar que você sabe exatamente onde está todos os controles, dispositivos de segurança e como eles devem ser usados. Se você é um principiante, recomendamos que você execute no mínimo um exercício prático de tarefas simples e, se possível, acompanhado por uma pessoa experiente.

ATENÇÃO: Só dê esta máquina para as pessoas que estejam familiarizadas com este tipo de máquina e sabem como usá-la. Sempre leve com manual de instruções da máquina para que o usuário leia com atenção e entendê-lo.

Esta máquina é perigosa nas mãos de usuários não treinados.

2.2. SEGURANÇA PESSOAL

Fique alerta, observe o que você está fazendo e use o bom senso ao operar a máquina.

Evitar a inalação de gases de escape. Esta máquina expõe gases de escape perigosos como monóxido

de carbono que pode causar tonturas, desmaios ou mesmo morte.

Não use esta máquina quando estiver cansado ou sob a influência de drogas, álcool. Um momento de desatenção enquanto opera a máquina pode causar ferimentos graves.

Não utilize esta máquina se algum dos seus componentes está estragado.

Nunca utilize a máquina com defeito guardas, ou sem dispositivos de segurança.

Não modifique os controles desta máquina ou reguladores de velocidade de rotação do motor.

Se o dispositivo começa a vibrar de forma estranha desligue a máquina, desconecte-a da rede e examine o dispositivo para descobrir a causa. Se não detectar a razão leve a sua máquina para o serviço técnico. As vibrações são sempre uma indicação de um problema na máquina.

Não toque no escape da máquina com o motor ligado ou depois de sua parada. A fuga desta máquina é aquecida durante o funcionamento da máquina atingindo altas temperaturas durante a operação e até de alguns minutos de desligamento do motor.

2.2.1. VESTUÁRIO E EQUIPAMENTO DE SEGURANÇA

Nunca utilize a máquina com os pés descalços ou com sandálias. Use esta máquina de com calçados com sola de borracha.

2.3. SEGURANÇA NA ÁREA DO TRABALHO



Não opere esta máquina em atmosferas explosivas e na presença de líquidos inflamáveis, gases e poeira.

Para prevenir riscos de incêndio e garanti uma boa ventilação utilize esta máquina numa área limpa na que não exista nenhum elemento a menos de 1 metro de distancia.

Máquinas elétrica criam faíscas que podem inflamar a poeira e causar fumaça.



Nunca arranque ou funcione o motor no interior de uma sala ou edifício fechado. Os fumos do escape contém um perigoso de monóxido de carbono. Em caso de concentração de gases produzidos pela ventilação inadequada, elimine do espaço de trabalho tudo o que impeça o fluxo de ar limpo para uma melhor ventilação e não volte a área de trabalhar a menos que tenha devidamente ventilada e tenha a certeza de que a ventilação seja suficiente para que não volte a acontecer concentração.

Manter afastado de crianças e curiosos durante a operação desta máquina. Distrações podem fazer você perca o controle. Tenha cuidado para que não entrem crianças na área de trabalho, pessoas ou animais.

Ponha a máquina num lugar limpo, onde tenha forte apoio e que não esteja demasiado perto de uma parede.

2.4. SEGURANÇA NA UTILIZAÇÃO DE COMBUSTIBLES



IMPORTANTE: O combustível e óleo são altamente inflamáveis. Se o óleo, o combustível, ou máquina se inflamam apague o fogo com um extintor de pó químico seco.



O combustível e o óleo são perigosos, evite o contacto da gasolina ou do óleo com a pele e os olhos. Não inalar ou engolir.

Se o óleo ou combustível forem ingeridos dirija-se rapidamente o seu médico. Entra-se em contato com o óleo ou combustível limpe com abundante água e sabão o mais rapidamente possível, se após sente os olhos e a pele irritados consulte um médico imediatamente.



Gasolina e óleo são extremamente inflamável e explosiva sob certas condições. Não fume perto de chamas, faíscas ou fontes de calor à máquina. Não fume ao transporte de combustível, quando recarga ou quando se trabalha



Não adicione combustível numa sala fechada ou zona pouco ventilada, ou perto de chamas nuas. Os fumos do gasolina e óleo contêm substâncias químicas perigosas. Em caso de concentração de gases produzidos pela ventilação inadequada, elimine do espaço tudo o que impeça o fluxo de ar limpo para uma melhor ventilação e não volte a área a menos que tenha devidamente ventilada e tenha a certeza de que a ventilação seja suficiente para que não volte a acontecer concentração.

Não reabastecer combustível em lugares onde há a presença de chamas, faíscas ou fontes de calor intenso. Preencha o depósito sempre em lugares ventilados e com o motor desligado. Não se exceda reabastecendo o combustível para tente encher o tanque de combustível em excesso. Em caso de fuga de combustível certificar-se de que eliminar esses vazamentos completamente antes de começar, não tente ligar o motor, mas afastar a máquina da área de derrame e evitar qualquer fonte de ignição até que os vapores de gasolina se dissipado.

Durante o preenchimento do combustível assegure-se de parar o motor e confirme que ele arrefeceu. Nunca ateste quando o motor estiver a funcionar ou quente.

Quando atestar combustível, assegure-se de que para o motor e confirme que ele arrefeceu. Nunca ateste quando o motor estiver a funcionar ou quente. Quando derramar gasolina, assegure-se de que a limpa.

Não adicione combustível numa sala fechada ou zona pouco ventilada, ou perto de chamas nuas.

Nunca retire a tampa do tanque de combustível enquanto o motor está em funcionamento ou quando a máquina este quente. Certifique-se a tampa do tanque está bem fechada durante o uso da máquina.

Certifique-se de fechar corretamente a tampa do tanque após o reabastecimento.

Certifique-se a tampa do tanque está bem fechada durante o uso da máquina. Certifique-se de fechar corretamente a tampa do tanque após o reabastecimento.

Sempre armazenar o combustível e o óleo em recipientes aprovados e que cumpram as normas europeias.

Não use combustível que tenha sido armazenado por mais de dois meses. Um combustível armazenado por muito tempo vai tornar mais difícil para iniciar a máquina e produzir um desempenho insatisfatório do motor.

Se o combustível esteve no tanque da máquina mais de dois meses removê-lo da máquina e substituí-la por uma em perfeitas condições.

2.5. SEGURANÇA ELÉTRICA



Não exponha este aparelho à chuva ou piso molhado. Se entra água neste equipamento aumenta o risco de choque elétrico.

A base da tomada de corrente da máquina deve coincidir com a tomada de corrente. Nunca modifique a base da tomada de corrente de forma alguma. As tomadas sem modificações nas bases compatíveis irá reduzir o risco de choque elétrico.

Não deixe que esta máquina na rua à noite já que a umidade durante a noite pode danificar a máquina. Não toque a máquina e conexões com as mãos molhadas.

Nunca utilizar este equipamento com a base da tomada de corrente danificada. Antes de ligar a máquina, verifique que o estado do base para antes de ligar. Se você encontrar qualquer dano a sua máquina para enviar um técnico para conserto.

Não use esta máquina se o interruptor não muda entre “fechado” e “aberto”. Qualquer máquina elétrica que não pode ser controlada com o interruptor é perigosa e deve ser reparado.

2.6. USO E CUIDADOS

Use esta máquina, acessórios, suprimentos e assim por diante. De acordo com estas instruções e tendo em conta as condições de trabalho a desenvolver. A utilização deste equipamento para aplicações que não as previstas podem causar uma situação perigosa. O fabricante não se faz responsável de forma alguma por qualquer dano causado pelo abuso ou uso indevido da máquina.

Verifique se todos os elementos de seguridade estão instalados e em boas condições.

Lembre-se o operador da máquina é responsável pelos perigos e acidentes causados a outras pessoas ou coisas. O fabricante não se faz responsável de forma alguma por qualquer dano causado pelo abuso ou uso indevido da máquina.

Não force a máquina. Use esta máquina para a aplicação certa. Usando a máquina certa para o tipo de trabalho a ser feito melhor e permitem que você trabalhe mais seguro.

Não use esta máquina se o interruptor não muda entre “fechado” e “aberto”. Qualquer máquina que não pode ser controlada com o interruptor é perigosa e deve ser reparado.



Apague a máquina, desconectar a vela de ignição antes de fazer ajustes, reabastecimento de combustível, trocar acessórios, limpeza, transporte ou armazenamento de máquina. Tais medidas preventivas reduzem o risco ligar a máquina acidentalmente.

Se o dispositivo começa a vibrar de forma estranha desligue a maquina, desconecte-a da rede e examine o dispositivo para descobrir a causa. Se não detectar a razão leve a sua máquina para o serviço técnico. As vibrações são sempre uma indicação de um problema na máquina.

Reduza a velocidade do motor quando for a desligá-lo, se o motor estiver equipado com uma válvula de combustível, corte o combustível quando o motor pare.

Não incline a máquina com o motor funcionando.

2.7. SERVIÇO

Por favor, reveja periodicamente a sua máquina elétrica para um serviço de reparação qualificado usando apenas peças de reposição idênticas. Isso vai garantir a segurança da máquina é mantida.

2.8. FATORES DE RISCO RESIDUAIS

Incluso quando se utiliza a ferramenta da maneira prescrita não é possível eliminar todos os fatores de risco residuais. Os seguintes riscos podem surgir em relação com a construção e o desenho da ferramenta:

ADVERTENCIA! Esta máquina gera um campo electromagnético durante o seu funcionamento. Este campo pode, em algumas circunstancias, interferir com implantes médicos ativos ou passivos. Para reduzir o risco de lesões graves ou letais, as pessoas com implantes médicos devem consultar aos seus médicos e ao fabricante do implante antes de utilizar esta máquina.

3. RÓTULOS DE AVISO

Os ícones nas etiquetas de aviso que aparecem nesta máquina e / ou no manual indicam as informações necessárias para o uso.



Advertência perigo!



Leia atentamente o manual de instruções e assegure-se de compreendê-lo antes de operar com a máquina.



Atenção: Superfície quente. Risco de queimaduras.



Perigo, gases mortais. Não utilizar em zonas fechadas ou pouco ventiladas.



Evitar a inalação de gases de escape. Esta máquina expele gases de escape perigosos como monóxido de carbono que pode causar tonturas, desmaios ou mesmo morte.



Perigo!, risco de incêndio ou explosão. Nunca encha o tanque de combustível com o motor de partida.



Não fume nem aproxime chamas do combustível ou da máquina.



Verifique que não há fugas de combustível.

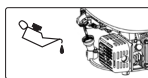

Comprove sempre o nível de óleo do cárter antes de começar. Capacidade: 0,6 litros. Óleo multigrado 10W-40.



Adicione o óleo se necessário até o máximo.



Não use esta máquina em condições meteorológicas adversas. Não exponha o aparelho à chuva.



Não conecte o gerador a uma rede elétrica ativa.



Advertência! Antes de realizar qualquer manutenção na máquina ou reparação assegure-se de que o motor está parado e retire a tubulação da vela de ignição.



Se deitar a máquina de maneira ecológica, já que não se pode deitar com o resto do lixo doméstico.



Cumpre diretivas CE.



Nível de potência sonora garantida Lw, dB (A).

4. SÍMBOLOS NA MÁQUINA

Para um funcionamento e manutenção seguros, os respectivos símbolos são gravados em relevo sobre a máquina.

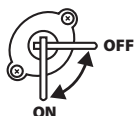

Chave do combustível FECHADA.

Torneira de combustível aberta.



Posição para iniciar a máquina em água fria. Localizado no topo do filtro de ar.

OIL Depósito de óleo

ENGINE SW (ON/OFF) Interruptor do Motor.. “ON” = On (máquina pronta para a operação). “OFF” = Desligado (máquina não pode funcionar).

POWER A luz verde indica que o gerador está a funcionar.

VOLT METER Voltímetro.

BREAKER (ON/OFF) Disjuntor de Corrente alternada. (AC) “ON” = tomadas de Corrente alternada conectados. “OFF” = tomadas Corrente alternada desconectados.



Disjuntor de Corrente Contínua. (DC) “ON” = tomadas de Corrente alternada conectados. “OFF” = tomadas Corrente alternada desconectados.



Tomada de Terra.



Atenção: Superfície quente. Não toque no tubo de escape.



START Puxador de arranque.

GASOLINE FUEL ONLY

Utilize sólo gasolina. No use gasoil.



5. DESCRIÇÃO DA MÁQUINA

5.1. CONDIÇÕES DE USO



Use esta máquina apenas para cortar relva. Utilizar esta máquina para qualquer outro uso poderia ser perigoso e será da sua inteira responsabilidade. O uso de esta máquina para outras operações que não as previstas podem levar a situações perigosas.

O uso de esta máquina para outras operações que não as previstas podem levar a situações perigosas.

Utilize esta máquina no exterior, em ambientes secos e temperaturas entre 5° C y 45° C.

Lembre-se o operador da máquina é responsável pelos perigos e acidentes causados a outras pessoas ou coisas. O fabricante não se faz responsável de forma alguma por qualquer dano causado pelo abuso ou uso indevido da máquina.

5.2. DESCRIÇÃO DE PRODUTO DETALHADA

1. Assa de transporte
2. Tampa do reservatório
3. Tampa de enchimento de aceite
4. Chave o combustível
5. Silenciador
6. Alavanca do ar
7. Cabo com pinças Corrente Contínua (DC)
8. Quadro de comandos
 - a. Indicador de movimento
 - b. Indicador LED de Voltagem, Frequência e Horas.
 - c. Disjuntor de Corrente Alternada (AC)
 - d. Tomada de Corrente Alternada (AC)
 - e. Disjuntor de Corrente Contínua (DC)
 - f. Tomada de Corrente Contínua (DC)
 - g. Tomada de Terra
 - h. Interruptor do motor

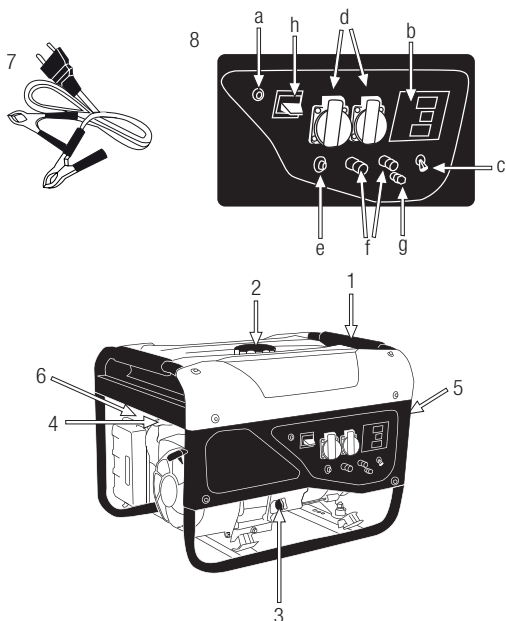

As imagens e desenhos representados neste manual são orientativos e podem não corresponder com o produto real.

5.3. ESPECIFICAÇÕES

Descrição	Geradores	
	Garland	
Modelo	Bolt 325 QG-17	Bolt 525 QG-17
Voltagem AC (V)	230	230
Frequência AC (Hz)	50	50
Máxima potência aparente AC (Kva)	2,2	3,0
Potência aparente nominal AC (Kva)	2,0	2,8
Voltagem DC (V)	12	12
Tipo do motor	4 tempos	4 tempos
Cilindrada do motor (cc)	196	210
Combustível utilizado	Combustível	Combustível
Consumo específico (g/h)	1.643	1.643
Capacidade do tanque de combustível (l)	15	15
Nível de potência sonora ponderada A (dB(A))	93,32	93,77
Nível de potência sonora garantida (dB(A))	95	96
Peso (kg)	40	45

As características técnicas podem ser modificadas sem aviso prévio.

Nota: Electrodomésticos consomem uma ativo de potência (P) que é o poder capaz de transformar energia elétrica em trabalho e uma potência reativa (Q), que é a potência desenvolvida em circuitos indutivos. A potência aparente (S) é a raiz quadrada da soma dos quadrados da potência ativa e potência reativa. A potência aparente (S) é a potência que o gerador deve produzir para que o dispositivo funcione. A potência aparente é medida em kVA (kilovoltioamperio) e a potência ativa medida em kW (quilowatts).

Observe a potência indicada na maioria dos aparelhos elétricos é a potência ativa (P) e a indicação da potência reativa do dispositivo não é assim, se o valor da potência reativa do dispositivo é importante, pode ser necessário um gerador com uma potência aparente nominal superior a potência indicada no aparelho.

Fator de potência (p.d.a.) é definido como o valor do cosseno do ângulo ϕ

"O Fator de Potência é um dados indicados em muitos aparelhos (especialmente em motores). Se seu dispositivo mostra a potência ativa (P) e seu fator de potência você pode calcular a potência aparente necessária usando a seguinte fórmula: $S = P / \text{f.d.p}$ "

Se você não sabe o f.d.p de seu aparelho, por favor, note que os motores elétricos têm valores entre 0,4 e 0,75, para um dispositivo com 1kW motor (P) seria necessário um kVA gerador 1,4 e 2, 5kVA.

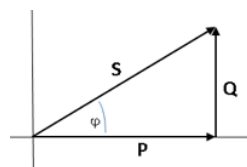

6. INSTRUÇÕES PARA COLOCAÇÃO

6.1. DESEMBALAGEM LISTA DE MATERIAIS

Esta máquina inclui o seguinte, que você vai encontrar dentro da caixa:

- Máquina.
- Cabo com pinças Corrente Contínua (DC)
- Manual de instruções.

Cuidadosamente retire todos os elementos da caixa e certifique-se de que todos os elementos listados estão presentes.

Inspecione o produto cuidadosamente para garantir que não existem elementos danificados. Se alguma parte da máquina está danificado ou faltando um pedaço não utilizá-lo até você ter corrigido o problema. A utilização desta máquina em mas condições pode causar um choque elétrico, incêndio e/ou uma lesão grave.

6.2. MONTAGEM

Esta máquina não requer montagem.

6.3. COMBUSTÍVEL



IMPORTANTE: O combustível e óleo são altamente inflamáveis. Se o óleo, o combustível, ou máquina se inflamam apague o fogo com um extintor de pó químico seco.



Gasolina e óleo são extremamente inflamável e explosiva sob certas condições. Não fume perto de chamas, faíscas ou fontes de calor à máquina.

Utilize gasolina sem chumbo fresca.

Evite sempre o contato da gasolina e do óleo com os seus olhos. Se gasolina ou óleo entrar em contacto com os olhos lave imediatamente com água limpa. Se você sentir os olhos irritados imediatamente consultar com um médico.

Não use combustível que tenha sido armazenado por mais de dois meses. Um combustível armazenado por muito tempo vai tornar mais difícil para iniciar a máquina e produzir um desempenho insatisfatório do motor. Se o combustível esteve no tanque da máquina mais de dois meses removê-lo da máquina e substituí-la por uma em perfeitas condições.

ATESTAR O DEPÓSITO

- Selecionar um solo desimpedido para atestar o depósito.
- Retire o tampão do depósito de combustível e deite combustível.
- Aperte o tampão do depósito de combustível e limpe qualquer combustível que se tenha derramado em redor da unidade.

⚠ AVISOS:

- Pare sempre o motor antes de encher o depósito.
- Não reabastecer combustível em lugares onde há a presença de chamas, faíscas ou fontes de calor intenso. Preencha o depósito sempre em lugares ventilados e com o motor desligado.
- Não se exceda reabastecendo o combustível para tente encher o tanque de combustível em excesso. Em caso de fuga de combustível certificar-se de que eliminar esses vazamentos completamente antes de começar, não tente ligar o motor, mas afastar a máquina da área de derrame e evitar qualquer fonte de ignição até que os vapores de gasolina se dissipado.
- Afaste-se pelo menos 3 m do ponto onde atestou o depósito antes de fazer o arranque do motor.
- Durante o preenchimento do combustível

assegure-se de parar o motor e confirme que ele arrefeceu. Nunca ateste quando o motor estiver a funcionar ou quente.

- Não utilize combustíveis com etanol ou metanol já que farão com o motor deixe de funcionar.

6.4. ÓLEO DE MOTOR

O motor da máquina é fornecido sem óleo, por razões de transporte. Antes de iniciar o motor pela primeira vez tem que colocar óleo no motor. Este motor usa óleo de qualidade para viscosidade 4-stroke, 10W-40. A capacidade do cárter do motor é de 0, 6L.

Enchimento do depósito de óleo :

- Coloque a máquina sobre uma superfície plana, horizontal e limpa.
- Desenrosque a tampa de enchimento do depósito de óleo. “
- Inserir as pelo tubo de encher 0, 6 l de óleo.
- Aguarde 1 minuto até que o óleo baixe completamente ao cárter do motor.”
- Limpa a vareta do óleo com um pano.
- Introduza a vareta e fixe a tampa do óleo.
- Desenrosque a tampa novamente e verifique a marca que deixou o óleo na haste. O sinal deixado pelo óleo deve estar entre o mínimo e máximo.
- Se a marca estiver abaixo do mínimo adicionar um pouco mais de óleo e verifique novamente.
- Se a marca é sobre o máximo será necessário remover o óleo do cárter. Para tal incline o cortador de lado, para que o filtro de ar esteja virado para cima e deixe sair um pouco de óleo (coloque um recipiente na extremidade do tubo para evitar que o óleo se derrame na máquina ou no chão). “

⚠ NOTA: Esta máquina tem um sensor de óleo para evitar que o motor arranque com um nível de óleo abaixo do mínimo recomendado. Se o nível de óleo é insuficiente o motor não arrancará.

6.5. INICIAR A MÁQUINA

6.5.1. PONTOS DE VERIFICAÇÃO ANTES DE INICIAR

Não utilize a unidade se ela estiver danificada ou mal ajustada.

Utilize esta máquina para o propósito para o qual foi concebido. Qualquer outro uso pode ser perigoso para o usuário, para a máquina ou para pessoas, animais ou coisas que podem ser em torno de.

Verificar

- Inspeccione toda a máquina, procurando peças soltas (porcas, cavilhas, parafusos, etc.) e quaisquer danos.
- Verifique se não há fugas de combustível.
- Nível de óleo do cárter.
- Verificar se o filtro de ar está sujo. Limpar o filtro de ar de toda a sujidade, etc., antes de utilizar.

Repare ou substitua, conforme necessário, antes de utilizar a máquina.

Aperte, repare ou substitua as peças que você encontrou em mau estado.

Não utilize acessórios com esta cabeça para além das recomendadas pela nossa empresa. Pode originar lesões graves ao operador ou pessoas presentes, bem como danificar a máquina.

6.5.2. A COLOCAÇÃO DA MÁQUINA

Verifique que instala a máquina em uma posição estável.

Conectando o cabo desde a  Tomada de Terra do gerador a Terra.

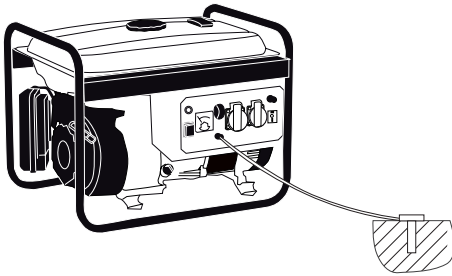

6.5.3. ARRANQUE

Siga o procedimento de arranque em frio ou quente, dependendo da condição do seu motor.

6.5.3.1. ARRANQUE A FRIO DO MOTOR

- Coloque a máquina sobre uma superfície plana e estável, para arrancar.
- Coloque o disjuntor de Corrente Alternada (AC) na posição OFF.
- Colocar a torneira do combustível na posição de aberto (ON).
- Coloque o alavanca do ar na posição ar fechado (CHOKE). **I**
- Coloque o interruptor do motor em posição (ON).
- Segure máquina pela asa para que não o se mova da sua posição no chão quando puxe da corda de arranque.
- Puxar o cordão de arranque até o motor arranque.
- Se a máquina arranca e não se para vá mudando a alavanca de ar pouco a pouco até a posição (ar aberto RUN). **III**
- Deixe o motor aquecer alguns minutos antes de utilizar.

6.5.3.2. ARRANQUE O QUENTE DO MOTOR

- Coloque a máquina sobre uma superfície plana e estável, para arrancar.
- Coloque o disjuntor de Corrente Alternada (AC) na posição OFF

- Colocar a torneira do combustível na posição de aberto (ON).
- Empurrar a alavanca do estrangulador de ar para baixo (posição normal de trabalho RUN) **III**.
- Segure máquina pela asa para que não o se mova da sua posição no chão quando puxe da corda de arranque.
- Puxar o cordão de arranque até o motor arranque.
- Se depois de algumas tentativas a máquina não arranca siga as etapas para começar com o motor frio.

6.5.4. PARADA O MOTOR

- Pare o motor movendo o comutador (A) de ignição para a posição OFF.
- Coloque a torneira de combustível de posição fechada (OFF)

7. USO DA MÁQUINA



Utilize esta máquina para o propósito para o qual foi concebido. Qualquer outro uso pode ser perigoso para o usuário, para a máquina e para pessoas, animais ou coisas que podem ser em torno de.



Nunca arranque ou funcione o motor no interior de uma sala ou edifício fechado. Os fumos do escape contém um perigoso de monóxido de carbono. Em caso de concentração de gases produzidos pela ventilação inadequada, elimine do espaço de trabalho tudo o que impeça o fluxo de ar limpo para uma melhor ventilação e não volte a área de trabalhar a menos que tenha devidamente ventilada e tenha a certeza de que a ventilação seja suficiente para que não volte a acontecer concentração.

Não use esta máquina quando estiver cansado ou sob a influência de drogas, álcool. Um momento de

desatenção enquanto opera a máquina pode causar ferimentos graves.

Sempre reajuste a máquina sobre um plano e estável.



Não exponha este aparelho à chuva ou piso molhado. Se entra água neste equipamento aumenta o risco de choque elétrico.

 Não confie exclusivamente nos dispositivos de segurança integrados nesta máquina.

É necessário prestar atenção para o possível afrouxado ou superaquecimento de partes da máquina. Se você detectar quaisquer anomalias pare imediatamente a máquina e verifique-a com cuidado. Em caso de falha leva a máquina ao serviço técnico para reparação. Em nenhum caso, você deve continuar a trabalhar com a máquina se observa que não funciona corretamente.

Lembre-se sempre usar a máquina com as mãos limpas e sem restos de combustível ou óleo.



No arranque ou durante o funcionamento do motor, nunca tocar nas partes quentes, como o silenciador, o fio de alta tensão ou a vela de ignição.

 Não conecte nunca dois ou mais geradores em série ou em paralelo.

 Não conecte os cabos 12V a os polos opostos. Lembre-se de que o grampo vermelho anexa para o polo positivo (+) e a pinça preta no polo negativo (-)

Não utilize acessórios com esta cabeça para além das recomendadas pela nossa empresa. Pode originar lesões graves ao operador ou pessoas presentes, bem como danificar a máquina.

Siga sempre as regras de segurança indicadas neste manual.

7.1. UTILIZAÇÃO DA MÁQUINA

- Inicie a máquina, seguindo as instruções no manual.
- Por 3 minutos manter disjuntores em posição de aquecer o motor sem carga.
- Se você estiver usando o alterna atual (AC), ative o disjuntor de circuito em corrente alternada (AC). (O gerador não pode fornecer tanto corrente alternada (CA) e corrente contínua (DC).
- Conecte o aparelho ao gerador.
- Se o dispositivo conectado tem consumo mais elevado do que o gerador pode produzir, o disjuntor vai cortar o fornecimento de eletricidade para proteger o gerador.
- Se isso ocorrer, desligue da tomada elétrico e passado um minuto, reconectar-se a marca de voltímetro disjuntor.

7.2. PONTOS DE VERIFICAÇÃO DEPOIS DE PARTIDA

Comprove que o ruído da máquina é normal e que não vibra. Se você detecta alguma anomalia na máquina pare imediatamente. Em caso de alguma anomalia ou problema leve a máquina ao serviço técnico para que a repare. Em nenhum caso continue utilizando a máquina se o funcionamento não parece o adequado. Comprove 220-230V. Se o voltímetro marca tensão muito alta ou muito baixa pare a máquina imediatamente.

Não usar a máquina se está danificada ou incorretamente regulamentada.

7.3. DICAS PARA UTILIZAÇÃO

- Se você tiver conectando dois ou mais dispositivos ao gerador, conectá-los um por um, começando com o mais potente.

- Lembre-se que a maioria dos dispositivos exige mais potência especificada no rótulo para arrancar. Acontece que este gerador, embora ele pode suportar o consumo do aparelho em funcionamento, não pode gerar a energia necessária para seu start-up.
- Se você usar esse gerador para fornecer energia a um circuito de uma casa certifique-se de que a operação é realizada por um electricista qualificado. Insuficientes conexões entre o gerador e os eletrodomésticos podem levar a danos graves para o gerador e dispositivos conectados ou fogo.
- Se você usar a saída de corrente (contínua DC) para carregar uma bateria instalada em um veículo 12V certifique-se de desconectar o polo negativo da bateria terminal antes de conectar o cabo carregador para o gerador.

8. MANUTENÇÃO E SERVIÇO

Faça inspeções periódicas para assegurar um funcionamento seguro e eficiente. Para uma inspeção completa da sua máquina, contate o seu agente.



Antes de realizar qualquer manutenção na máquina ou reparação assegure-se de que o motor está parado e retire a tubulação da vela de ignição. Efetue todas as manutenções da máquina com esta posta numa superfície plana e limpa.



Não tente nunca configurar a máquina si esta em funcionamento. Efetue todas as manutenções da máquina com esta posta numa superfície plana e limpa.



ATENÇÃO: Não modifique a máquina. Um uso inadequado destes elementos pode causar graves DANOS PESSOAIS OU A MORTE.

Sempre use peças sobressalentes adequadas para obter um desempenho adequado da máquina e para evitar danos e riscos para usuário e máquina. As peças de reposição devem ser adquiridas no serviço técnico do Distribuidor. O uso de outras peças podem causar riscos, danos ao usuário, a pessoas ao redor e a máquina.

Não ajuste o carburador. No caso de precisar leve a sua máquina ao serviço técnico. A adaptação do carburador é complicada e deve ser feita apenas pelo serviço técnico. Uma regulação incorreta do carburador pode causar danos ao motor e será motivo de cancelamento da garantia.



A retirada dos dispositivos de segurança, manutenção incorreta, a substituição da barra e/ ou sequencia de caracteres com peças não originais podem causar lesões corporais.

Faça a manutenção seguinte com a frequência especificada na tabela a seguir:

Operação	Antes de cada utilização	Depois de 2 primeiras horas de utilização	Depois das 5 primeiras horas de utilização	Cada 25 horas de uso	Cada 50 horas de uso	Cada 100 horas de uso	Cada 300 horas de uso	Primeiro uso da temporada	Tras o último uso da temporada antes da armazenagem invernal
Verificar que não existem peças soltas	•								
Verifique o nível de óleo	•								
Mudar o óleo do motor		•	•	•	•	•			•
Filtro de ar limpo				•	•	•			
Verificar a vela de ignição					•			•	
Inspeção completa da sua máquina, contate o seu agente				•			•		

8.1. MANUTENÇÃO APÓS O USO

Realize as seguintes operações de manutenção e cuidado quando você terminar de trabalhar com o máquina para garantir o bom funcionamento desta máquina em futuras ocasiões.

8.1.1. LIMPEZA

Atenção!: sempre limpe a máquina após o uso. Não fazer uma limpeza adequada pode causar danos à máquina e produzir um mau funcionamento. Sempre que possível, limpe imediatamente após o trabalho.

Mantenha a máquina limpa, especialmente a zona do depósito de combustível e as zonas próximas ao filtro de ar.

8.1.2. REVISÃO DO NÍVEL DE ÓLEO DO LUGAR MOTOR

Coloque a máquina sobre uma superfície plana, limpa e horizontal.

Desenrosque a tampa de enchimento de óleo.
Limpar a vareta de óleo com um pano.

Insira a haste e o parafuso da tampa do óleo.

Desenrosque a tampa novamente e verifique a marca que deixou o óleo na haste. Sinal deixado pelo óleo deve estar entre o mínimo e máximo.

Se a marca estiver abaixo do mínimo adicionar um pouco mais de óleo e verifique novamente.

Se a marca é sobre o máximo será necessário remover o óleo do cárter.

Esta dica o cortador de lado, para que o filtro de ar esteja virada para cima e deixar sair um pouco de óleo (coloque um recipiente na extremidade do tubo para evitar que o óleo derramar da máquina ou do solo).

8.1.3. LIMPEZA DO FILTRO DE AR

O filtro de ar, se entupido, reduzirá o desempenho do motor. Verifique e limpe o elemento. Se o elemento estiver deformado ou danificado, substituí-lo por um novo.

Este filtro de ar da máquina é feito de espuma, pode ser limpo da seguinte maneira:

1. Remova a capa protetora do filtro.
2. Remova a filtro.
4. Limpe o filtro com água e sabão
5. Enxaguar com muita água filtro limpa.
6. Seco o filtro.
7. Depois de seco, umedecê-la com 2 gotas de óleo (se você umedecer o filtro com muito óleo a máquina não pode arrancar).
8. Instale o filtro na máquina.
9. Coloque a tampa protetora

Nota: O motor nunca deve funcionar sem o filtro de ar instalado.

8.2. MANUTENÇÃO PERIÓDICA

8.2.1. MUDANÇA DE ÓLEO DO MOTOR

Faça a muda de óleo somente com o motor ainda quente por seu funcionamento.



ATENÇÃO! Não deverá descartar o óleo velho para os esgotos meme para a terra.

A contaminação das águas subterrâneas e dos esgotos esta sujeito a penalizações (multas) muito grandes. Em estações de serviço ha pontos de coleta especial.

Se não, qualquer autoridade municipal lhe dará informações relevantes.

Nota: você tem dois procedimentos para esvaziar o óleo do motor. Você pode esvaziar o óleo simplesmente desapertando o parafuso de dreno localizado na base do tubo de enchimento ou você pode usar o óleo de motor de Garland limpador (ref: 7199000020, não acompanha a máquina, que pode ser encontrada no seu revendedor mais próximo de Garland) e sugar a máquina de enchimento do tubo de óleo. Para facilidade de aplicação, limpeza e segurança que recomendamos vácuo óleo.

Trocar óleo:

- Colocar a máquina em uma superfície plana, horizontal e limpa.
- Esvazie o óleo usado do motor:
- Se suga o óleo usado: Retire a tampa de óleo do motor (Y1) e vácuo motor óleo preenchimento tubo através da introdução de tubo de vácuo do óleo Garland (ref: 7199000020, não acompanha a máquina) até o fundo.
- Se você optar por esvaziar o bujão de drenagem tenha em conta a viagem que fará com que o óleo ao cair no chassi do cortador de grama para colocar em um recipiente grande que contém todo o óleo antes de cair no chão. Recomendamos que você coloque um plástico grande cobrindo a área que vai realizar a mudança de óleo para evitar que o óleo não cair no chão onde não se destina a rota do petróleo. Uma vez preparada a área de trabalho, retire o bujão de drenagem de óleo e incline o cortador de grama um pouco para que o óleo sai e cair dentro do recipiente.
- Coloque a tampa de drenagem de óleo.
- Desapertar a tampa de enchimento de óleo.

- Insira o tubo de enchimento 0,6L do óleo.
- Aguarde 1 minuto para óleo inferior completamente no cárter do motor.
- Limpar a vareta de óleo com um pano.
- Insira a haste e o parafuso da tampa do óleo.
- Desenrosque a tampa novamente e verifique a marca que deixou o óleo na haste. Sinal deixado pelo óleo deve estar entre o mínimo e máximo.
- Se a marca estiver abaixo do mínimo adicionar um pouco mais de óleo e verifique novamente.
- Se a marca é sobre o máximo será necessário remover o óleo do cárter.



- Esta dica o cortador de lado, para que o filtro de ar esteja virada para cima e deixar sair um pouco de óleo (coloque um recipiente na extremidade do tubo para evitar que o óleo derramar da máquina ou do solo).

8.2.2. FILTRO DE COMBUSTÍVEL



O depósito de combustível está equipado com um filtro. O filtro está situado na extremidade livre do tubo de combustível e pode ser alcançado através do orifício de combustível com um arame com gancho ou objeto similar.

Verificar periodicamente o filtro de combustível. Não deixe entrar poeira no depósito de combustível. Um filtro entupido causará dificuldades no arranque do motor ou anomalias no desempenho do motor.

Verifique o combustível. Quando o filtro estiver sujo, substitua-o.

Quando o interior do depósito de combustível estiver sujo, ele pode ser limpo lavando-o com gasolina.

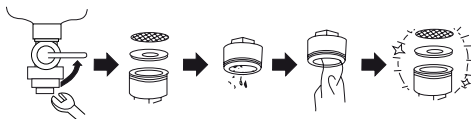

8.2.3. VERIFICAÇÃO DA BUGIA

Os problemas mais comuns ao iniciar uma máquina são produzidos por uma bugia suja ou em mal estado. Limpe a bugia e verifique regularmente. Verifique se a distância correta entre os eletrodos (0,6 - 0,7 mm).

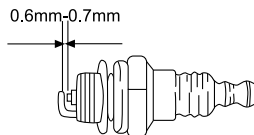

9. DETENÇÃO E IDENTIFICAÇÃO DE FALHAS

Dependendo dos sintomas que você observa pode detectar a causa provável e resolver o problema.

Se a máquina não for iniciada, verifique a compressão do motor e a faísca da vela de ignição. Consoante os sintomas listar aqui uma série de causas prováveis e soluções:

A compressão do cilindro é normal	La chispa de la bujía está bien	Causa probable	Acción correctiva
Si	Si	Não há combustível no depósito	Adicionar combustível ao depósito
		Filtro de combustível entupido	Limpar o filtro de combustível
		Há água no combustível	Substituir combustível
		Combustível usado não é adequado	Substituir o combustível
		O carburador está sujo	Leve a sua máquina ao serviço técnico
Si	No	O cachimbo da bugia não está ligado	Ligue o cachimbo da bugia
		Bugia suja	Limpar bugia
		O interruptor do motor não funciona.	Leve a sua máquina ao serviço técnico
Pressão de compressão em falta	Si	Bugia frouxa	Apertar
		Êmbolo, segmento de êmbolo, atrito no cilindro	Leve a sua máquina ao serviço técnico
		O cilindro está rachado	Leve a sua máquina ao serviço técnico
O motor não roda		Motor agarrado	Leve a sua máquina ao serviço técnico

No caso de o motor não funcionar em condições (falta de potência, ralenti desigual, etc.) apresentamos uma série de sintomas, a sua causa provável e a solução:

Sintoma	Causa provável	Solução
Há um batimento no motor	Segmentos desgastados	Leve a sua máquina ao serviço técnico
	Pistom usado	Leve a sua máquina ao serviço técnico
	Folga no virabrequim	Leve a sua máquina ao serviço técnico
	A embreagem está solto	Leve a sua máquina ao serviço técnico
O motor sobre-aquece-se	Escape sujo	Leve a sua máquina ao serviço técnico
	Combustível usado não é adequado	Substituir o combustível
O motor não vai bem	Carburador sujo	Leve a sua máquina ao serviço técnico
	Filtro de ar sujo	Limpe o filtro
	Filtro de combustível entupido	Limpe o filtro
O motor para e não aguenta o marcha lenta	Carburador ajustado incorretamente	Leve a sua máquina ao serviço técnico

No caso que você não possa resolver o problema com esta imagem, leve sua máquina para o serviço.

Para localizar o serviço de pós-venda mais próximo de sua localização entre em contato com o ponto de venda onde você comprou a máquina.

10. TRANSPORTE

Nunca pegar ou transportar a máquina, enquanto o motor está funcionando. O motor deve ser desligado também quando a máquina seja transportada entre zonas de trabalho.

Pare o motor e deixe a máquina arrefecer durante cerca de 5 minutos antes de guardar a máquina ou de transportá-la. Após o motor parar, o silenciador continua quente.

Si vai levar a máquina num veículos segure-la firmemente para evitar o escorregamento ou revelar.

Tenha em conta o peso do aparelho se você for levantado. Veja as características técnicas da máquina, o peso. Para levantar a máquina use a asa.

Transporte sempre a máquina na posição horizontal.

11. ARMAZENAGEM

Pare o motor e deixe a máquina arrefecer durante cerca de 5 minutos antes de guardar a máquina ou de transportá-la. Após o motor parar, o silenciador continua quente. Nunca coloque a máquina em qualquer lugar onde há materiais inflamáveis (erva seca, etc.), gases ou líquidos combustíveis. Armazene a máquina sem uso num lugar longe do alcaide das crianças e que não ponha em risco a nenhuma Pessoa, lugar limpo e sob uma superfície plana e onde a faixa de temperatura de armazenamento não é inferior a 0 ° C nem superior a 45°C.

Sempre antes de armazenar a máquina respeitada os pontos do capítulo de manutenção.

Se a maquina não estiver a ser usada deve ser guardada num lugar limpo e sob uma superfície plana.

Nunca guarde a unidade com combustível no depósito dentro de um edifício onde o vapor possa atingir uma chama ou faísca ou uma fonte de calor ou um calor extremo. Se o tanque de combustível tem de ser drenado isto deve ser feito no exterior e após a normativa de reciclagem.

12. INFORMAÇÃO DA DESTRUIÇÃO / RECICLAGEM

Proteja o meio ambiente. Recicle o óleo usado pela máquina levando-o para um centro de reciclagem. Não deite o óleo usado em esgotos, solos, rios, lagos ou mares.

Desfazer-se da máquina de maneira ecológica. Não se podem deitar as maquinas com o resto do lixo doméstico. Os seus componentes de plástico e metal podem ser classificados de acordo com sua natureza e reciclados.

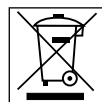

Os materiais utilizados para esta máquina de embalagem são recicláveis. Por favor, não deitar junto com o lixo domestico. Deite em um ponto de recolha de resíduos oficial.



13. CONDIÇÕES DE GARANTIA

13.1. PERÍODO DE GARANTIA

- O período de garantia nos contratos celebrados com consumidores e utilizadores contra qualquer falta de conformidade do produto existente no momento da sua entrega ao comprador, de acordo com o disposto na Diretiva (UE) 2019/771 do Parlamento Europeu e do Conselho, de 20 de maio de 2019, e no Real Decreto Legislativo 1/2007, de 16 de novembro, que aprova o texto revisto da Lei Geral de Defesa dos Consumidores e Utilizadores, terá a duração de 3 (três) anos, e conduzirá à correção da avaria ou defeito de fabrico que o produto adquirido eventualmente venha a apresentar de acordo com as disposições legais

13.2. EXCEPTO

A garantia Garland não cobre:

- Empresas e profissionais
- Desgaste natural por uso.
- Mau uso, negligência, utilização sem cuidado ou falta de manutenção.
- Defeitos causados por uso incorrecto, danos provocados por manipulação realizada por pessoal não autorizado pela Garland ou uso de peças de substituição não originais.

13.3. TERRITÓRIO

- A garantia Garland assegura cobertura do serviço em todo o território nacional.

13.4. EM CASO DE INCIDÊNCIA

- A garantia deve ir correctamente preenchida com todos os dados solicitados, e acompanhada pela factura ou ticket de compra do estabelecimento vendedor.

¡ATENÇÃO!

PARA GARANTIR O FUNCIONAMENTO E SEGURANÇA MÁXIMA, POR FAVOR LER O MANUAL DE INSTRUÇÕES CUIDADOSAMENTE ANTES DE UTILIZAR A MESM.

DECLARAÇÃO DE CONFORMIDADE (CE)

O abaixo assinado, Carlos Carballal, autorizado por Productos Mcland S.L., com morada em C/ La Fragua 22, 28933, Móstoles, España, declara que as máquinas marca Garland modelos BOLT 325 QG-V17, BOLT 525 QG-V17 com números de série do ano de 2023 em diante (o ano de fabrico é indicado claramente na placa de identificação da máquina, seguido do número de série) e cuja função é "Dispositivo composto por um motor de combustão interna que acciona um gerador eléctrico rotativo, para produzir um fornecimento contínuo de corrente eléctrica.", cumprem todos os requisitos da Directiva 2006/42/CE do Parlamento Europeu e do Conselho de 17 de Maio de 2006 relativa às máquinas e que altera a Directiva 95/16/CE.

Estas máquinas também cumprem os requisitos das seguintes directivas comunitárias:

- Directiva 2014/30/UE do Parlamento europeu e do Conselho de 26 de fevereiro de 2014 relativa à harmonização da legislação dos Estados-Membros respeitante à compatibilidade eletromagnética (reformulação).
- Directiva 2005/88/CE do Parlamento Europeu e do Conselho de 14 de Dezembro de 2005 que altera a Directiva 2000/14/CE relativa à aproximação das legislações dos Estados-Membros em matéria de emissões sonoras para o ambiente dos equipamentos para utilização no exterior.
- Directiva 2010/26/UE da Comissão de 31 de Março de 2010 que altera a Directiva 97/68/CE do Parlamento Europeu e do Conselho relativa à aproximação das legislações dos Estados-Membros respeitantes a medidas contra a emissão de poluentes gasosos e de partículas pelos motores de combustão interna a instalar em máquinas móveis não rodoviárias.

	BOLT 325 QG	BOLT 525 QG
Potência (kW)	4	4,1
Nível de potência sonora medido dB(A)	93,32	93,77
Nível de potência sonora garantido dB(A) (k=1,66)	95	96



Carlos Carballal
Director de producto
Madrid 29/05/2023

- ES** TARJETA DE GARANTÍA
- EN** WARRANTY REGISTRATION CARD
- FR** CARTE DE GARANTIE
- PT** CERTIFICADO DE GARANTÍA



Nº. _____

TIPO DE MÁQUINA
 TYPE OF MACHINE
 TYPO DE MAQUINA
 TYPE DE MACHINE

MODELO
 MODEL
 MODELO
 MODÈLE

NOMBRE DEL CLIENTE
 CUSTOMER NAME
 NOME DO CLIENTE
 NOM DU CLIENT

FECHA DE COMPRA
 DATE OF PURCHASE
 DATA DE COMPRA
 DATE D'ACHAT

DIRECCIÓN
 ADDRESS
 ENDEREÇO
 ADRESSÉ

PAIS
 COUNTRY
 PAIS
 PAYS

DISTRIBUIDOR
 DEALER
 REVENDEDOR
 DISTRIBUTEUR

PRECIO PAGADO
 PRICE PAID
 PREÇO
 PRIX PAYÉ

¿Es este su primer aparato de este tipo?
 Is this your first toll of this type?
 É ésta a sua la compra deste tipo de maquina?
 Est-ce première unité de ce genre?



VEASE EL MANUAL DE SERVICIO PARA
 DETALLES COMPLETOS SOBRE LA GARANTÍA

TIPO DE MÁQUINA
 TYPE OF MACHINE
 TYPO DE MAQUINA
 TYPE DE MACHINE

SEE YOUR SERVICE MANUAL
 FOR FULL WARRANTY DETAILS

MODELO
 MODEL
 MODELO
 MODÈLE

PARA INFORMAÇÕES DETALHADAS SOBRE GARANTIAS
 É FAVOR CONSULTAR O MANUAL QUE ACOMPANHA A
 MÁQUINA

FECHA DE COMPRA
 DATE OF PURCHASE
 DATA DE COMPRA
 DATE D'ACHAT

LIRE LA NOTICE POUR LES DÉTAILS
 SUR LA GARANTIE

DISTRIBUIDOR
 DEALER
 REVENDEDOR
 DISTRIBUTEUR



GARLAND