



AMAZON 350 E



EN Instruction manual

ES Manual de instrucciones

FR Manuel d'instructions

IT Libretto d'istruzioni

PT Manual do operador

GR ΕΓΧΕΙΡΙΔΙΟ ΧΕΙΡΙΣΜΟΣ

ÍNDICE

1. Introducción	2
2. Normas y precauciones de seguridad	3
3. Símbolos en la máquina	5
4. Descripción de la máquina	6
5. Instrucciones para la puesta en servicio	8
6. Utilización de la máquina	9
7. Mantenimiento y servicio	10
8. Detección e identificación de fallos	12
9. Transporte	13
10. Almacenamiento	13
11. Información sobre la destrucción del equipo/reciclado	13
12. Condiciones de garantía	14
Declaración de conformidad CE	15

MANUAL ORIGINAL

Ref.:GBAAMAZON350EV23M0523V1

FECHA PUBLICACIÓN: 08/05/2023

FECHA REVISIÓN: 08/05/2023

1. INTRODUCCIÓN

Gracias por haber elegido esta máquina Garland. Estamos seguros de que usted apreciará la calidad y prestaciones de esta máquina, que le facilitará su tarea por un largo periodo de tiempo. Recuerde que esta máquina dispone de la más amplia y experta red de asistencia técnica a la que usted puede acudir para el mantenimiento de su máquina, resolución de problemas y compra de recambios y/o accesorios.

⚠ ¡Atención! Lea todas las advertencias de seguridad y todas las instrucciones. La no observación de todas las advertencias e instrucciones relacionadas a continuación puede dar como resultado una descarga eléctrica, fuego y/o una lesión seria.

Esta bomba está prevista para el achique y trasvase de aguas dulces.

⚠ Guarde todas las advertencias y todas las instrucciones para una referencia futura. Si vende esta máquina en un futuro recuerde entregar este manual al nuevo propietario.

⚠ La expresión "máquina" en las advertencias se refiere a esta máquina eléctrica conectada a la red eléctrica.

Recuerde que el usuario es responsable de los accidentes y daños causados a si mismo, a terceras personas y a las cosas.

2. NORMAS Y PRECAUCIONES DE SEGURIDAD

⚠ Para evitar la manipulación incorrecta de esta máquina lea todas las instrucciones de este manual antes de usarla por primera vez. Toda la información

incluida en este manual es relevante para su seguridad personal y la de las personas, animales y cosas que se encuentren a su alrededor. Si tiene alguna duda respecto a la información incluida en este manual pregunte a un profesional o diríjase al punto de venta donde adquirió esta máquina para resolverla.

La siguiente lista de peligros y precauciones incluye las situaciones más probables que pueden ocurrir en el uso de esta máquina de la manera más segura posible.

2.1. USUARIOS

Esta máquina ha sido diseñada para ser manipulada por usuarios mayores de edad y que hayan leído y entendido estas instrucciones.

⚠ ¡Atención! No permita que personas menores de edad utilicen esta máquina.

⚠ ¡Atención! No permita que personas que no entiendan estas instrucciones utilicen esta máquina.

Antes de usar esta máquina familiarícese con la misma asegurando que usted conoce perfectamente donde están todos los controles, los dispositivos de seguridad y la manera en que se debe de utilizar. Si usted es un usuario inexperto le recomendamos que ejecute una práctica mínima realizando trabajos sencillos y, si es posible, en compañía de una persona con experiencia.

⚠ ¡Atención! Sólo preste esta máquina a personas que estén familiarizadas con este tipo de máquina y conozcan como utilizarla. Siempre preste junto con la máquina el manual de instrucciones para que el usuario lo lea detenidamente y lo comprenda. Esta máquina es peligrosa en manos de usuarios no entrenados.

2.2. SEGURIDAD PERSONAL

Esté alerta, vigile lo que está haciendo y use el sentido común cuando maneje esta máquina.

No use esta máquina cuando esté cansado o bajo la influencia de drogas, alcohol o medicamentos. Un momento de distracción mientras maneja esta máquina puede causar un daño personal serio.

Almacene las herramientas eléctricas inactivas fuera del alcance de los niños.

2.3. SEGURIDAD DEL ÁREA DE TRABAJO

Mantenga el área de trabajo limpia y trabaje con buena iluminación. Las áreas desordenadas y oscuras provocan accidentes.

No maneje esta máquina en atmosferas explosivas así como en presencia de líquidos inflamables, gases y polvo. Las máquinas eléctricas crean chispas que pueden encender el polvo o los humos.

Mantenga alejados a los niños y curiosos mientras maneja esta máquina. Pare la máquina si personas, especialmente niños, o animales entran en el área de trabajo. Las distracciones pueden causarle la pérdida de control. Vigile que no entren en su área de trabajo niños, personas o animales. Si es necesario instale barreras o ponga una vigilancia permanente para evitar que terceras personas se puedan acercar.

2.4. SEGURIDAD ELÉCTRICA

No utilice esta bomba si en el agua a bombear se encuentran personas como, por ejemplo, bañistas en la piscina, existe peligro de descarga eléctrica.

Es obligatorio conectar esta máquina a un punto de corriente protegido con un dispositivo diferencial

residual cuya corriente de disparo sea inferior o igual a 30mA. La tensión de este punto de corriente debe ser de 230V, frecuencia 50Hz y disponer de un interruptor magnetotérmico de 10A-16A.

⚠ Nunca corte el cable. Existe riesgo de descarga eléctrica y de dañar la máquina.

⚠ Nunca utilice una base de conexión o un cable de prolongación dañado, que no cumpla la normativa o los requerimientos necesarios para esta máquina. Cuando utilice un prolongador de cable asegúrese de que tiene una sección mínima de 1,5 mm², una longitud máxima de 25 m y que es adecuado para uso exterior. El uso de una prolongación de cable adecuada para el uso en exterior reduce el riesgo de descarga eléctrica.

Coloque el cable prolongador de forma que no toque el agua o pueda caer al agua en el funcionamiento de la bomba. El cable prolongador debe estar siempre seco y alejado del agua.

Todas las conexiones eléctricas deben permanecer fuera del agua, en altura, a una distancia prudencial de la bomba y conductos de agua, y protegidas de posibles humedades.

Siempre desconecte la clavija de la base de conexión antes de realizar cualquier trabajo en esta máquina. Solamente manipule esta máquina cuando esté desconectada.

La clavija eléctrica de esta máquina debe coincidir con la base de la toma de corriente. **No modificar nunca la clavija de ninguna manera.** Clavijas no modificadas y bases coincidentes reducirán el riesgo de descarga eléctrica.

No abuse del cable. No usar el cable para llevar, levantar, sujetar o desenchufar esta máquina.

Mantenga el cable lejos del calor, aceite, agua, cantos vivos o piezas en movimiento. Los cables dañados o enredados aumentan el riesgo de descarga eléctrica.

No usar la boya-interruptor para llevar, levantar o sujetar esta máquina.

Nunca use esta máquina con el cable o la clavija dañados. Antes de conectar esta máquina compruebe la clavija y el cable por si hay daños. Si descubre algún daño envíe su máquina a un servicio técnico para la reparación. Si el cable está dañado o roto, desenchufe inmediatamente. Los cables dañados o enredados aumentan el riesgo de descarga eléctrica.

La sustitución de la clavija o del cable de alimentación debe hacerla siempre el fabricante o su servicio de asistencia técnica.

2.5. UTILIZACIÓN Y CUIDADOS DE ESTA MÁQUINA

Esta bomba está prevista para el achique y trasvase de aguas dulces y que estén a una temperatura máxima de 35° C. (ver pto. 4.3. "Características técnicas"). No utilice esta bomba para achicar o transvasar otros líquidos distintos del agua dulce como agua salada, gasolina, aceites, disolventes, líquidos alimenticios (leche, refrescos, etc) o aguas residuales.

Esta bomba es de uso particular y servicios puntuales, no está pensada para usos continuos como bomba de fuentes o instalaciones de transvase o presión. La vida de esta bomba se acortará notablemente si se usa en este tipo de servicios permanentes. Use esta bomba para achicar agua en inundaciones, vaciar piscinas, trasvases puntuales de agua, sacar agua de pozos y operaciones similares.

No deje que su máquina trabaje en vacío (sin agua) ya que existe riesgo de estropearla y su vida útil disminuye.

Use esta máquina, accesorios, útiles, etc. de acuerdo con estas instrucciones y de la manera prevista para el particular tipo de máquina teniendo en cuenta las condiciones de trabajo y el trabajo a desarrollar. El uso de esta máquina para aplicaciones diferentes de las previstas podrá causar una situación de peligro.

Nunca utilice esta máquina con las protecciones dañadas o sin las protecciones instaladas.

Compruebe que todos los elementos de seguridad están instalados y en buen estado.

El fabricante no será en ningún caso responsable de los daños provocados por un uso indebido o incorrecto de esta máquina.

No fuerce esta máquina. Utilice esta máquina para la aplicación correcta. La utilización de la máquina correcta para el tipo de trabajo a realizar le permitirá trabajar mejor y más seguro.

Utilice una cuerda atada al asa de transporte de la máquina para sumergir o sacar la bomba del agua. Nunca utilice el cable o la boya-interruptor para este fin.

Mantenga esta máquina. Compruebe que las partes móviles no estén desalineadas o trabadas, que no hay piezas rotas u otras condiciones que puedan afectar el funcionamiento esta máquina. Siempre que esta máquina esté dañada repárela antes de su uso. Muchos accidentes son causados por máquinas pobremente mantenidas.

Si el aparato comienza a vibrar de modo extraño apague la máquina, desconéctela de la red y examine el aparato para encontrar la causa. Si no detecta la razón lleve su máquina al servicio técnico. Las vibraciones son siempre un indicio de un problema en la máquina.

Desenchufe la clavija de la fuente de alimentación antes de efectuar cualquier ajuste, cambio de accesorios, o de almacenar esta máquina. Tales medidas preventivas de seguridad reducen el riesgo de arrancar esta máquina accidentalmente.

2.6. SERVICIO

Haga revisar periódicamente su máquina eléctrica por un servicio de reparación cualificado usando solamente piezas de recambio idénticas. Esto garantizará que la seguridad de esta máquina eléctrica se mantiene.

A fin de garantizar un uso y mantenimiento seguro de esta máquina existen los siguientes símbolos en la máquina.

3. SÍMBOLOS EN LA MÁQUINA



¡Atención peligro!.



Lea atentamente este manual antes de poner la máquina en marcha.



Peligro de descarga eléctrica



Profundidad máxima de inmersión.

XX m.

4. DESCRIPCIÓN DE LA MÁQUINA

4.1. CONDICIONES DE UTILIZACIÓN

Esta bomba está prevista para el achique y trasvase de aguas dulces y que estén a una temperatura máxima de 35° C. No utilice esta bomba para achicar o transvasar otros líquidos distintos del agua dulce como agua salada, gasolina, aceites, disolventes, líquidos alimenticios (leche, refrescos, etc) o aguas residuales.

Esta bomba es de uso particular y servicios puntuales, no está pensada para usos continuos como bomba de fuentes o instalaciones de transvase o presión. La vida de esta bomba se acortará notablemente si se usa en este tipo de servicios permanentes. Use esta bomba para achicar agua en inundaciones, vaciar piscinas, trasvases puntuales de agua, sacar agua de pozos y operaciones similares.

4.2. DESCRIPCIÓN DETALLADA DEL PRODUCTO

1. Cable de alimentación
2. Asa de transporte
3. Sujeción del cable de la boya
4. Cuerpo de la bomba
5. Boya interruptor ON / OFF
6. Aspiración
7. Adaptador salida

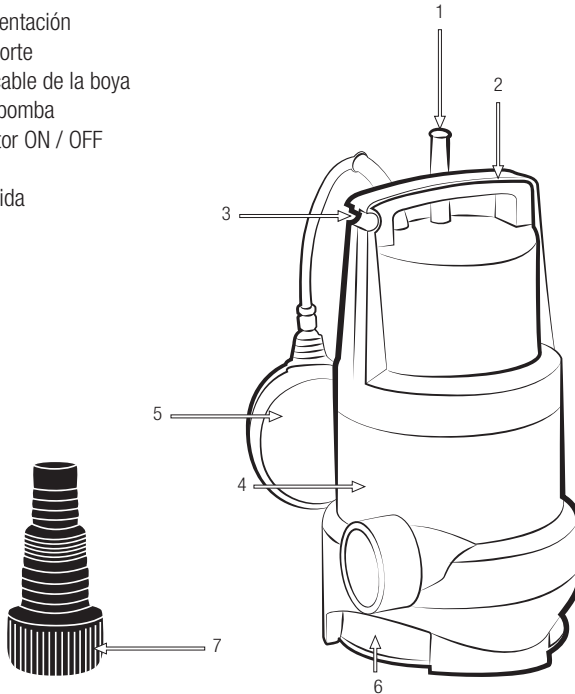

Las imágenes y dibujos representados en este manual son orientativos y pueden no corresponder con el producto real.

4.3. CARACTERÍSTICAS TÉCNICAS

Descripción	Electrobomba sumergible
Marca	Garland
Modelo	AMAZON 350 E-V23
Potencia máxima (W)	650
Voltaje (V)	230
Frecuencia (Hz)	50
Caudal máximo (l/h)	6.300
Control de nivel de agua	Flotador
Altura máxima de impulsión (m)	8
Inmersión máxima (m) ∇	7
Conector (")	1 - 1,25
Peso (kg)	5,2

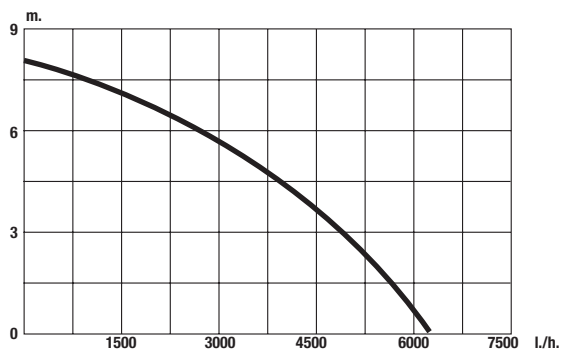

Las características técnicas pueden ser modificadas sin preaviso.

5. INSTRUCCIONES PARA LA PUESTA EN SERVICIO

5.1. LISTA DE MATERIALES

Esta máquina incluye los siguientes elementos que usted encontrará dentro de la caja:

- Bomba.
- Rácor.
- Manual de instrucciones.

Saque con cuidado todos los elementos de la caja y asegúrese que todos los elementos listados están presentes.

⚠ Inspeccione el producto cuidadosamente para asegurar que no existen elementos dañados. Si alguna parte de la máquina está dañada o falta alguna pieza no la utilice hasta haber subsanado el problema. La utilización de esta máquina en estado puede provocar un choque eléctrico, fuego y/o una lesión seria.

5.2. MONTAJE E INSTALACIÓN

Esta máquina viene montada y lista para su uso. No es necesario realizar ningún montaje salvo acoplar la manguera de impulsión, ajustar la altura de la boya y conectar a corriente la bomba.

5.2.1. INSTALACIÓN DE LA MANGUERA DE IMPULSIÓN

Conecte una manguera a la salida de agua de la bomba.

Esta bomba dispone de un adaptador de salida que permite utilizar diferentes tamaños de manguera o rácor.

- Zona A: Conexión de mangueras de 32 mm. mediante abrazadera.
- Zona B: Conexión de mangueras de 25 mm. mediante abrazadera.
- Zona C: Conexión de racores de rosca de 1". En este caso deberá cortar el adaptador por la línea de puntos entre B y C con una sierra.
- Zona D: Si usted quita el adaptador podrá roscar un rácor de 1 1/2".

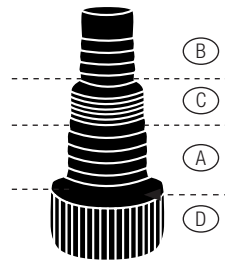

5.2.2. AJUSTE DE LA BOYA

Esta bomba tiene una boya que arranca y para automáticamente la bomba en función de la cantidad de agua que hay alrededor de la bomba. Cuando la boya queda al aire en posición vertical hacia abajo (1) la bomba se para. Cuando la boya flota en el agua (2) la bomba funciona .

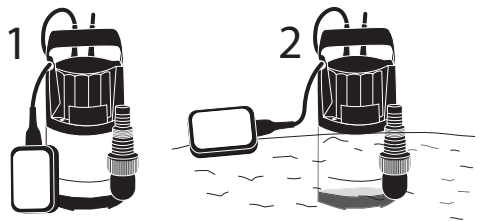

Regulación de la altura de agua:

Ajustando la longitud del cable de la boya podemos ajustar en que momento queremos que la bomba arranque/pare en función de la altura de agua

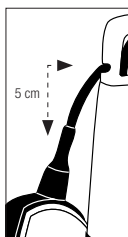

Es importante siempre dejar al menos 5 cm de cable libre entre la boya y el punto de fijación para que la boya tenga capacidad suficiente de movimiento.

Bloqueo de la boya:

Usted puede bloquear la boya para que siempre esté en marcha sujetando la boya tal como se indica en la figura 4. Este bloqueo es útil cuando usted quiera aspirar hasta el máximo de agua que sea posible.

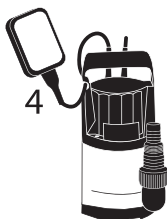

5.3. PUNTOS DE VERIFICACIÓN ANTES DE SUMERGIR LA BOMBA

Verifique la máquina completamente y busque piezas sueltas (tornillos, tuercas, etc.) y daños. Apriete, repare o remplace todo lo necesario antes de utilizar la máquina.

5.4. INMERSIÓN DE LA BOMBA

Introduzca la bomba en el agua sujetándola por el asa y déjandola en vertical, en suspensión si el suelo es arenoso, con barro o impurezas o apoyada en el fondo si este es suelo firme y sin impurezas.

Si no llega con el brazo al fondo puede atar una cuerda al asa y dejarla caer suavemente hasta que llegue al fondo. Nunca utilice el cable de corriente para sujetar la bomba. Esta cuerda le valdrá posteriormente para izar la bomba.

6. UTILIZACIÓN DE LA MÁQUINA

⚠ Utilice esta máquina sólo para los usos para los que ha sido diseñada. La utilización de esta máquina para cualquier otro uso es peligroso y puede provocar daños al usuario y/o a la máquina.

No se confíe únicamente a los dispositivos de seguridad de esta máquina.

No utilice esta máquina si usted está fatigado, enfermo, ha tomado medicamentos, estupefacientes o alcohol. La falta de descanso y la fatiga pueden provocar accidentes o daños.

No utilice esta máquina por la noche, con niebla o con una visibilidad reducida que no le permita ver con claridad la zona de trabajo.

Es necesario prestar atención al posible aflojado o recalentamiento de las piezas de la máquina. Si usted detecta cualquier anomalía pare inmediatamente la máquina y verifíquela cuidadosamente.

En caso de fallo lleve la máquina al servicio técnico para su reparación. En ningún caso usted debe continuar trabajando

6.1. PUESTA EN MARCHA Y PARADA

La maquina se enciende o apaga automáticamente en función de la posición de la boya-interruptor una vez conectada a corriente. Esta máquina no tiene interruptor manual.

6.2. CONEXIÓN A CORRIENTE

Conecte la bomba a un punto de corriente protegido con un dispositivo diferencial residual cuya corriente de disparo sea inferior o igual a 30mA.

La tensión de este punto de corriente debe ser de

230 V, frecuencia 50 Hz y disponer de un interruptor magnetotérmico de 10A-16^a.

Si necesita utilizar un prolongador de cable asegúrese de que tiene una sección mínima de 1,5 mm², una longitud máxima de 25 m y que es adecuado para uso exterior.

Coloque el cable prolongador de forma que no toque el agua o pueda caer al agua en el funcionamiento de la bomba. El cable prolongador debe estar siempre seco y alejado del agua.

Todas las conexiones eléctricas deben permanecer fuera del agua, en altura, a una distancia prudencial de la bomba y conductos de agua, y protegidas de posibles humedades.

Una vez conectada la máquina a la corriente esta debería empezar a funcionar.

6.3. PUNTOS DE VERIFICACIÓN TRAS LA PUESTA EN MARCHA

Compruebe que sale agua por la manguera de impulsión pasados unos segundos con un volumen y presión característicos, que el ruido de la máquina es normal y que no vibra. Si usted detecta alguna anomalía en la máquina pare inmediatamente, verifique la instalación de manguera y las conexiones a corriente. En caso de alguna anomalía o problema lleve la máquina al servicio técnico para que la repare.

En ningún caso continúe utilizando la máquina si el funcionamiento no parece el adecuado.

Esta bomba cuenta con un sistema de autocebado. Cuando la bomba se sumerge y se pone en marcha este sistema expulsa todo el aire por el orificio de ventilación. Si el nivel del agua está por debajo del orificio puede que salga algo de agua por este orificio

a la vez que sale el agua. Si usted observa que sale agua por este orificio no se preocupe, es normal.

6.4. RECOMENDACIONES

No utilice esta bomba en barro, aguas arenosas, aguas excesivamente turbias, aguas fecales o aguas con impurezas o componentes filamentosos. Estos elementos aumentarán el desgaste de la bomba y podrán bloquearla.

La bomba da menor caudal cuanto más alta está la salida de la manguera de impulsión. Intente siempre poner la salida de la manguera lo más baja posible.

Compruebe la gráfica de caudal /altura del punto 4.3.

No deje la bomba en el lugar donde ha trabajado tras acabar el trabajo de achique ya que puede quedarse atascada con el barro que exista en la zona cuando este se seque.

No bloquee la salida del agua, la bomba ha de colocarse de tal manera que se asegure la correcta salida del agua.

Si el fondo donde se va a ubicar la bomba para trabajar está muy sucio ponga un ladrillo y encima la bomba, de esta manera disminuirá la cantidad de impurezas que absorberá la bomba.

7. MANTENIMIENTO Y SERVICIO

La retirada de los dispositivos de seguridad, el mantenimiento inapropiado o la sustitución de piezas con recambios no originales puede producir lesiones corporales severas.



Siempre realice las tareas de mantenimiento o servicio con la máquina desenchufada de la corriente.

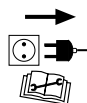

Desenchufe la máquina antes de realizar cualquier operación en la máquina. Lea el manual de instrucciones antes de realizar cualquier operación en la máquina.

7.1. MANTENIMIENTO DESPUÉS DE TRABAJAR

Realice las siguientes operaciones de mantenimiento y cuidado cuando termine de trabajar con la máquina para asegurar el buen funcionamiento de esta máquina en futuras ocasiones.

7.1.1. LIMPIEZA

¡Atención!: Siempre limpie la máquina después de su uso. No llevar a cabo una limpieza adecuada puede provocar daños a la máquina y producir un mal funcionamiento. Siempre que sea posible, limpiar inmediatamente después de de trabajar.

Para la limpieza vacíe el agua del interior de la bomba, aclárela con agua dulce limpia y déjela secar antes de guardarla.

7.1.2. COMPROBACIÓN GENERAL

Compruebe el estado del cable eléctrico buscando signos de desgaste o posibles cortes del mismo.

8. DETECCIÓN E IDENTIFICACIÓN DE FALLOS

En función de los síntomas que usted observe se puede detectar la causa probable y solucionar el problema:

Fallo	Causa	Acción
El motor no funciona	La máquina no está conectada a corriente	Enchufar la máquina a corriente
	Cable dañado	Enviar la máquina al servicio técnico. Nunca reparar el cable con cinta aislante.
	Interruptor dañado	Enviar la máquina al servicio técnico
	Escobillas dañadas	Enviar la máquina al servicio técnico
	Turbina bloqueada	Desenchufe la máquina y retire los objetos que bloquean el giro de la turbina
El motor funciona pero no bombea agua o bombea poca cantidad	Tubería obstruída	Desenchufe la máquina y retire los objetos que bloquean la tubería
	Turbina obstruída	Desenchufe la máquina y retire los objetos que bloquean la turbina
	Agua por debajo del nivel mínimo	Para la bomba o sumérjala más

En caso de que no pueda solucionar el problema con este cuadro lleve su máquina al servicio técnico.

9. TRANSPORTE

Antes de transportar esta máquina, retire siempre el enchufe de la clavija de corriente. Transporte siempre la máquina con el motor apagado.

Transporte siempre la máquina con el motor apagado y sujetándola por el asa.

Si va a transportar la máquina en vehículos asegúrela firmemente para evitar que se deslice o vuelque.



Los materiales utilizados para embalar esta máquina son reciclables. Por favor, no tire los embalajes a la basura doméstica. Tire estos embalajes en un punto oficial de recogida de residuos.

10. ALMACENAMIENTO

Desenchufe la clavija de la fuente de alimentación antes de almacenar esta máquina.

Almacene las herramientas eléctricas inactivas en un lugar no accesible a los niños y seguro de manera que no ponga en peligro a ninguna persona.

La máquina fuera de uso debe almacenarse limpia, sobre una superficie plana. Almacene la máquina en un lugar donde el rango de temperaturas no sea inferior a 0°C ni superior a 45°C.

11. INFORMACIÓN SOBRE LA DESTRUCCIÓN DEL EQUIPO/ RECICLADO

Deshágase de su aparato de manera ecológica.

No debemos deshacernos de las máquinas junto con la basura doméstica. Sus componentes de plástico y de metal pueden clasificarse en función de su naturaleza y reciclarse.

12. CONDICIONES DE GARANTÍA

12.1. PERIODO DE GARANTÍA

- El período de garantía en los contratos celebrados con consumidores y usuarios frente a cualquier falta de conformidad del producto que exista en el momento de su entrega al comprador, de conformidad con lo dispuesto en la Directiva (UE) 2019/771 del Parlamento Europeo y del Consejo, de 20 de mayo de 2019, y en el Real Decreto Legislativo 1/2007, de 16 de noviembre, por el que se aprueba el texto refundido de la Ley General para la Defensa de los Consumidores y Usuarios, tendrá una duración de tres (3) años, y dará lugar a la subsanación de la falta o defecto de fabricación que eventualmente pueda presentar el producto adquirido de conformidad con las previsiones legales

12.2. EXCLUSIONES

La garantía Garland no cubre:

- Empresas y profesionales
- Desgaste natural por uso.
- Mal uso, negligencia, operación descuidada o falta de mantenimiento.
- Defectos causados por un uso incorrecto, daños provocados debido a manipulaciones realizadas a través de personal no autorizado por Garland o uso de recambios no originales.

12.3. TERRITORIO

- La garantía Garland asegura cobertura de servicio en todo el territorio nacional.

12.4. EN CASO DE INCIDENCIA

- La garantía debe ir correctamente cumplimentada con todos los datos solicitados, y acompañada por la factura.

¡ATENCIÓN!

PARA ASEGURAR UN FUNCIONAMIENTO Y UNA SEGURIDAD MÁXIMA, LE ROGAMOS LEA EL LIBRO DE INSTRUCCIONES DETENIDAMENTE ANTES DE USAR.

DECLARACIÓN DE CONFORMIDAD (CE)

El abajo firmante, Carlos Carballal, autorizado por Productos McLand S.L., con dirección C/ La Fragua 22, 28933, Móstoles, España, declara que las máquinas Marca Garland modelos Amazon 350E-V23 con números de serie del año 2023 en adelante (el año de fabricación se indica claramente en la placa de identificación de la máquina seguido del número de serie) y cuya descripción y función es "Máquina compuesta por una bomba de agua y un motor. La bomba de agua es una máquina que hace subir el agua de un nivel inferior de energía a otro superior." cumplen con todos los requerimientos de la :

- Directiva 2006/42/CE del Parlamento Europeo y del Consejo de 17 de mayo de 2006 relativa a las máquinas y por la que se modifica la Directiva 95/16/CE
- DIRECTIVA 2014/30/UE DEL PARLAMENTO EUROPEO Y DEL CONSEJO de 26 de febrero de 2014 sobre la armonización de las legislaciones de los Estados miembros en materia de compatibilidad electromagnética (refundición)
- DIRECTIVA 2014/35/UE DEL PARLAMENTO EUROPEO Y DEL CONSEJO de 26 de febrero de 2014 sobre la armonización de las legislaciones de los Estados miembros en materia de comercialización de material eléctrico destinado a utilizarse con determinados límites de tensión.

Potencia máxima consumida (W) = 785



Carlos Carballal
Director de producto
Móstoles 08/05/2023

INDEX

1. Introduction	16
2. Normative and security measures	17
3. Machine symbols	19
4. Machine description	20
5. Start up instructions	22
6. Machine usage	23
7. Maintenance and service	24
8. Troubleshooting	26
9. Transport	27
10. Storage	27
11. Recycling and machine disposal	27
12. Warranty conditions	28
CE Declaration of conformity	29

1. INTRODUCTION

Thank you for choosing a Garland machine. We are sure that you will appreciate the quality and functions of this machine that will facilitate your daily work for a long time. Remember that this machine has a wide of network of after sales services to which you can take your machine for any maintenance necessary on your machine, in case of any troubleshooting and for purchasing spare parts and accessories.

⚠ Attention! Read all the warning signs and all the instructions. The non observance of the warning and instructions detailed from here on can result in a fire being caused and/or a serious injury. Before using the machine, read carefully the information in this manual on a secure and correct start up.

This machine will pump non salty sea water.

⚠ Keep all the warning signs and the manual in a safe place for future reference. If you sell or otherwise dispose of the machine, please pass on the instruction manual as it forms part of the machine.

⚠ The expression machine refers to the machine connected to the mains.

Remember that the end user is responsible for accidents and damages caused to yourself , other people and objects.

TRANSLATION OF THE ORIGINAL INSTRUCTIONS

Ref.:GBAAMAZON350EV23M0523V1

DATE OF PUBLICATION:08/05/2023

DATE OF REVISION: 08/05/2023

2. NORMATIVE AND SECURITY MEASURES

⚠ Attention! Read all the warning signs and all the instructions. The non observance of the warning and instructions detailed from here on can result in a fire being caused and/or a serious injury. Before using the machine, read carefully the information in this manual on a secure and correct start up. If you have any doubts about the information in this manual, either consult with a professional or go back to where you purchased the machine and ask.

The following list of dangers and precautions include the most probable causes whilst using the machine. If you find yourself in a situation not explained in this manual, use your common sense and use the machine in the most secure way and if you see any danger, do not use the machine.

2.1. USERS

This machine has been designed to be operated by people over 18 and whom have read and understood the instruction manual.

⚠ Attention! Do not allow underage people to use the machine.

⚠ Attention! Do not allow people who do not understand the instruction manual to use the machine.

Before using the machine familiarize yourself with the machine making sure you know perfectly well where all the controls can be found as well as all security devices and how all these should be used. If you are not an expert user we recommend you start with some simple jobs and if possible, under the supervision of an expert user.

⚠ Attention! Only lend this machine to people who are familiarized with this type of machine and know how to use it. Always lend the instruction manual with the machine so that the new user reads it and understand it prior to carrying out any work. This machine is dangerous in untrained hands.

2.2. PERSONAL SECURITY

Be alert and vigilant and use common sense when using the machine.

Do not use the machine when you are tired or under the influence of drugs, alcohol or medicines. One moment's distraction can cause serious personal injury.

Store electric machines in a place where the machine cannot be reached by a child.

2.3. WORKING AREA SECURITY

Maintain the work area clean and work under well lit conditions. Untidy and dark working areas, cause accidents.

Do not use the machine in explosive atmospheres or in the presence of inflammable liquids, gases and powders. Electric machines can release sparks that could ignite the inflammable liquids, gases and powders.

Maintain children, other people and animals well clear of the machine whilst working. Distractions can cause the loss of control. Be vigilant and stop any children, other people and animals coming into the working area.

2.4. ELECTRIC SECURITY

Do not use this pump if in the water to be pumped there are people such as swimmers as there is a risk of electric shock.

It is obligatory to connect the machine to a mains switch protected by a residual differential equal to or less than 30mA. Electricity tension should be 230v, frequency 50Hz and have a magnet and thermal switch between 10A-16A.

 Never cut the cable. There is a risk of electric shock and also of damaging the machine.

 Never use this machine if the cable or the plug are damaged. Before connecting the machine check that the cable and the plug are not damaged. If you discover that either of these elements are damaged, take your machine to your nearest after sales dealer. Should the cable be damaged, unplug the machine immediately. Damaged or tangled cables increase the risk of electric. When using a cable extension, make sure that its minimum section is 1.5 mm² and no longer than 25 metres, always unrolled and adequate for outdoor use. The use of the cable extension adequate for outdoor use, reduces the risk of electric shock.

Place the cable extension in such a way that it does not touch the water and that it will not fall into the water when the pump starts working. The cable extension must always be well away from the water and dry.

All electric connexions must remain away from the water and at a safe distance from the pump and any water conducts and protected from humidity.

Always disconnect the machine from the mains before carrying out any maintenance work on the pump. Only manipulate the machine when the machine has been unplugged.

The electrical switch of this machine must coincide with the mains switch.

Do not modify the switch in any way. If no parts have been modified and they fit perfectly, there will be no electric shock accidents.

Do not overstretch the cable. Do not use the cable to transport the machine, lift the machine and to unplug the machine. Maintain the cable far away from heat sources, oil, sharp edges or other moving parts. Damaged or tangled cables increase the risk of electric shock.

Do not use the switch or the buoy to lift or carry the machine.

Never use this machine if the cable or the plug are damaged. Before connecting the machine check that the cable and the plug are not damaged. If you discover that either of these elements are damaged, take your machine to your nearest after sales dealer. Should the cable be damaged, unplug the machine immediately. Damaged or tangled cables increase the risk of electric shock.

The substitution of the plug or cable should only be carried out by your service dealer.

2.5. USAGE AND MAINTENANCE OF THE MACHINE

This machine has been designed to pump clean sweet water at a maximum temperature of 35oc. Do not use the pump to pump other liquids that are not clean sweet water such as salty water, dirty water, petrol, oils or residual liquids. This machine is for home use for domestic waters and for irrigation purposes.

This pump has been designed for private and occasional use. It has not been designed for continuous use such as usage as a fountain pump or for passing water under pressure. The life of the machine will be shortened if the pump is used for these continuous tasks. Use this pump to empty

swimming pools, to remove water from inundations, take water from wells and similar tasks.

Do not allow the machine to work with no water as there is a clear risk of breakage. Be vigilant that the suction tube is always inside the water when pumping.

Use this machine and its accessories following the instructions and use taking into account the job to be done. The use of this machine for jobs it has not been designed to do can be the cause of dangerous situations.

Never use this machine if any part of the machine is damaged.

Check that all security elements are in good working order at all times.

The manufacturer will not be liable for damages caused through the incorrect usage of the machine.

Do not overload the machine. Use the machine for its correct usage. If used correctly the machine will do the desired job.

Use a rope tied to the transport handle to submerge the pump or to pull the pump back out. **Never use the buoy to do this task.**

Look after the machine. Check that all moving parts are well aligned and that they are not blocked, that there are no broken pieces or other conditions that could affect the proper functioning of the machine. If this machine is damaged, always repair it before using it again. Most accidents occur because of poor maintenance.

If the machine starts vibrating in a strange way, disconnect the machine and examine it. If you

cannot detect why the machine vibrates, take the machine to your nearest service dealer. Vibrations are always an indication of a problem to the machine.

Unplug the machine before carrying out any maintenance work, change of accessories or before storing the machine. All these measures ensure that the machine will not be accidentally started.

2.6. SERVICE

Take your machine for periodic revision to a qualified after sales dealer and only use original spare parts and accessories. This will guarantee that the security measures of this electric machine can always be complied with.

3. MACHINE SYMBOLS

To guarantee a correct use and maintenance of this machine, you will find the following symbols on the machine.



Danger attention!



Read this manual carefully before starting the machine.



Electric shock hazard



Maximum submersion depth.

4. MACHINE DESCRIPTION

4.1. USAGE CONDITIONS

This machine has been designed to pump clean sweet water at a maximum temperature of 35°C. Do not use the pump to pump other liquids that are not clean sweet water such as salty water, dirty water, petrol, oils or residual liquids. This machine is for home use for domestic waters and for irrigation purposes.

This pump has been designed for private and occasional use. It has not been designed for continuous use such as usage as a fountain pump or for passing water under pressure. The life of the machine will be shortened if the pump is used for these continuous tasks. Use this pump to empty swimming pools, to remove water from inundations, take water from wells and similar tasks.

4.2. DETAILED DESCRIPTION OF THE PRODUCT

1. Cable
2. Buoy cable holder
3. Main body of the pump
4. Buoy switch ON/OFF
5. Aspiration
6. Exit adaptor

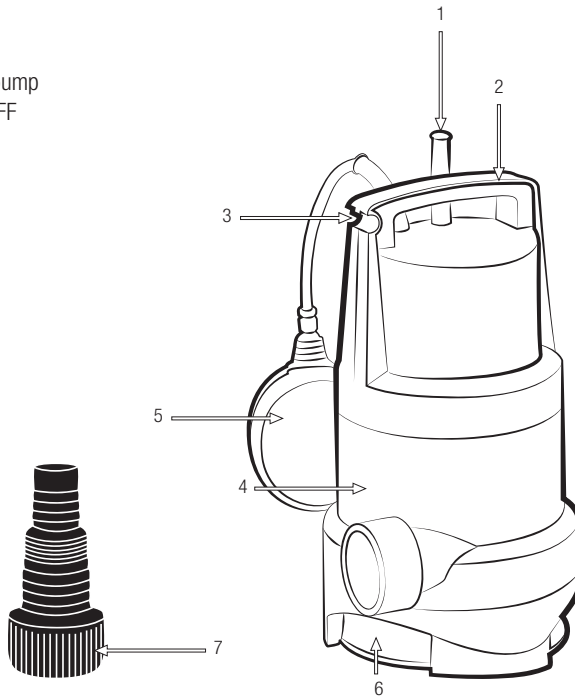

The diagrams and pictograms herewith enclosed in this manual are a guide but not necessarily an exact copy of the actual machine.

4.3. TECHNICAL CHARACTERISTICS

Description	Submersible pump
Brand	Garland
Model	AMAZON 350 E-V23
Nominal Power (W)	650
Voltage (V)	230
Frequency (Hz)	50
Maximum outflow (l/h)	6.300
Water level control	Float
Maximum height of impulsion (m)	8
Maximum submersion (m) ∇	7
Connector (")	1 - 1,25
Weight (kg)	5,2

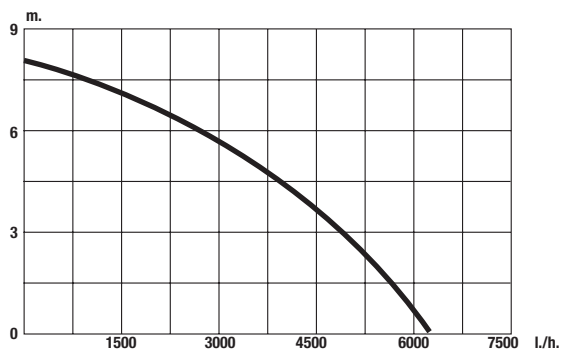

Technical characteristics can be changed without any prior warning.

5. START UP INSTRUCTIONS

5.1. LIST OF MATERIALS

The machine includes the following elements that you will find in the box:

- Pump.
- Adaptor.
- Instruction manual.

Remove all elements from the box and check that all are included.

 Remove carefully all the elements from the box and make sure that all listed parts are included. Due to the quality controls done at the factory it is highly improbable that your machine has any faulty part or that any elements are missing. If you find any damaged part or there are any elements missing, do not use the machine until the problem has been solved or you have been given the missing parts. Usage of the machine with defective or missing parts is dangerous and could result in personal injuries.

5.2. MOUNTING AND INSTALLATION

This machine comes mounted and ready for use. No mounting is necessary except for the coupling of the impulsion hose, height adjustment of the buoy and connecting the pump to the mains.

5.2.1. INSTALLATION OF THE IMPULSION HOSE

Connect the hose to the water exit of the pump.

This hose has an exit adaptor that allows different sizes of hose to be fitted to the pump.

- Zone A: 32 mm hose connection using a holding clip.
- Zone B: 25 mm hose connection using a holding clip.
- Zone C: Threading one inch fittings. In this case, you shall have to cut the adaptor using a saw between points b and C.
- Zone D: If you remove the adaptor, you will be able to add a 1 1/2" fitting.

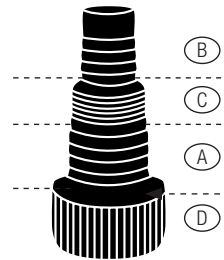

5.2.2. ADJUSTMENT OF THE BUOY

This pump has a float that automatically starts and stops the pump based on the amount of water around the pump. When the buoy is in the air in a vertical downward position (1) the pump stops. When the buoy floats in the water (2) the pump works.

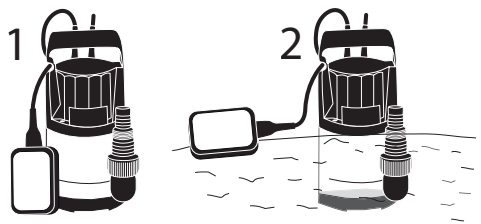

Buoy lock:

You can lock the buoy so that it is always running by holding the buoy as indicated in figure 4. This lock is useful when you want to suck in every last mm of water.

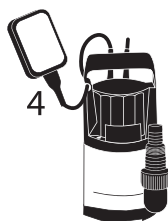
**Water height regulation:**

Adjusting the length of the buoy cable we can adjust when we want the pump to start / stop depending on the water height

It is important to always leave at least 5 cm of free cable between the buoy and the attachment point so that the buoy has sufficient movement capacity.

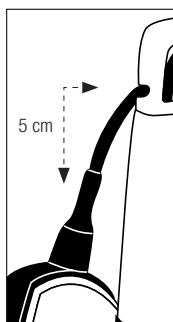

5.3. CHECKING POINTS BEFORE SUBMERGING THE PUMP

It is important to check that all parts are well tightened. Tighten, repair and replace all necessary before using the machine.

5.4. PUMP SUBMERSION

Place the pump in the water by holding the transport handle and ensuring the machine is in a vertical position. The pump can be placed on the bottom of the surface if the water is clean and has no impurities. If not, the machine must be placed on a platform.

If you cannot reach the bottom with your arm, you can tie a rope to the transport handle and lower the pump. The same rope can later be used to raise the pump. Never use the buoy to lower or raise the pump.

6. MACHINE USAGE

⚠ Use this machine only for jobs for which it has been designed. The use of this machine for any other jobs is dangerous and can cause dangers to the users and/or to the machine.

Do not rely solely on the security elements of the machine.

Do not use this machine if tired, ill or if under the effects of medicines, alcohol or drugs. The lack of rest and fatigue can cause accidents and damages. Do not use this machine at night, with fog or with

reduced visibility that does not allow you to clearly see the working area.

Always be alert that the machine has no loose parts. If you detect any loose parts, stop the machine immediately and check the machine carefully. If you detect any problems, stop the machine and take to your nearest service dealer. Never carry on working with the machine.

6.1. START AND STOPPAGE

The machine starts and stops automatically depending on the position of the buoy once the machine has been connected to the mains. This machine has no manual switch.

6.2. CONNEXION TO THE MAINS

It is obligatory to connect the machine to a mains switch protected by a residual differential equal to or less than 30mA. Electricity tension should be 230v, frequency 50Hz and have a magnet and thermal switch between 10A-16A.

When using a cable extension, make sure that its minimum section is 1.5 mm² and no longer than 25 metres, always unrolled and adequate for outdoor use. The use of the cable extension adequate for outdoor use, reduces the risk of electric shock.

Place the cable extension in such a way that it does not touch the water and that it will not fall into the water when the pump starts working. The cable extension must always be well away from the water and dry.

All electrical connexions should be outside of the water, at a safe distance from the pump and water conducts and protected from possible humidity.

Connect the pump to the mains. The machine should work.

6.3. CHECKING POINTS AFTER START UP

Check that water comes out the impulsion hose after a few seconds, that the noise of the machine is normal and that it does not vibrate. If you detect any anomaly, stop the machine immediately, check the hose installation and the connexions to the mains. If necessary, take the machine to your nearest after sales dealer for repair.

Never carry on using the machine.

This pump comes with a self pumping system. When the pump is submerged and started, this system expels all the air through the ventilation orifice. If the water level is below this orifice, some water might also come out through the orifice. This is normal.

6.4. RECOMMENDATIONS

Do not use this pump with mud, sandy water, excessively dirty and murky water or water with high levels of impurities and/or filaments. These elements

could cause the blockage of the pump as well as wearing the machine a lot quicker.

The pump will lower its water outflow the higher the impulsion hose is. Always try and lower as much as possible. Check the graph of outflow/height in point 4.3.

Do not leave the pump in the workplace after finishing your task as it could get stuck in the mud once the water has been cleared.

Do not block the water exit. The pump must be placed in such a way that water can outflow correctly.

If the bottom is very dirty, place a platform such as a brick and place the pump on top thus reducing the quantity of impurities that the pump will absorb.

7. MAINTENANCE AND SERVICE

The removal of the security elements, a poor maintenance or the substitution of spares and accessories by non original ones can all cause severe corporal damages.



Always carry out all the maintenance work with the machine unplugged from the mains.

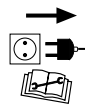

Unplug the machine always before carrying out any work on the pump. Read the instruction manual before carrying out any maintenance work.

7.1. MAINTENANCE AFTER WORK

Carry out the following maintenance work once you finish your task to guarantee that the machine functions correctly next time.

7.1.1. CLEANING

Attention! Always clean the machine after use. Not cleaning the machine adequately will result in damages to the machine and the machine will work less. Wherever possible, clean the machine immediately after working with it.

To clean, empty the water from the interior of the pump, rinse with non salted water and allow to dry before storing.

7.1.2. GENERAL CHECKS

Check the status of the cable searching for possible signs of wearing out and possible cuts.

8. TROUBLESHOOTING

Depending on the symptoms of the machine, we can detect the probable cause of the problem and solve the problem:

PROBLEM	CAUSE	ACTION
Engine does not work	The machine is not connected	Plug the machine to the mains
	Damaged cable	Take the machine to the service dealer. Never try and repair a cable with tape
	Switch damaged	Take the machine to the service dealer
	Brushes worn out	Take the machine to the service dealer
	Turbine blocked	Unplug the machine and remove the elements blocking the turbine
The engine works but pumps little or no water	Impulsion tube obstructed	Unplug the machine and remove the elements blocking the tube
	Turbine blocked	Unplug the machine and remove the elements blocking the turbine
	Water below the minimum level	Stop the pump and lower the height with respect the water

If you cannot solve the problem using this table, take your machine to your service dealer.

9. TRANSPORT

Before transporting the machine, disconnect the machine. Always transport the machine with the engine stopped.

If you are going to transport the machine in a vehicle, securely fasten it to avoid the machine slipping or tumbling over.

10. STORAGE

Unplug the machine from the mains switch.

Store electric machines in a place inaccessible to children and in such a way that it does not represent a danger to any other person.

Keep the machine in its box, on a flat surface and within the temperature range 0°C and 45°C.

11. RECYCLING AND MACHINE DISPOSAL

Get rid of your machine in an ecological way. We should not get rid of the machine with the domestic rubbish. Its plastic and metallic parts can be classified and can be recycled.

All materials used to box this machine are recyclable. Please, do not dispose of the box with your domestic rubbish. Throw these parts in an official ecological residual pick up point.



12. WARRANTY CONDITIONS

12.1. WARRANTY PERIOD

- The warranty period in contracts concluded with consumers and users against any lack of conformity of the product that exists at the time of its delivery to the buyer, in accordance with the provisions of Directive (EU) 2019/771 of the European Parliament and of the Council, of May 20, 2019, and in Royal Legislative Decree 1/2007, of November 16, which approves the revised text of the General Law for the Defense of Consumers and Users, will have a duration of three (3) years, and will lead to the correction of the fault or manufacturing defect that the purchased product may eventually present in accordance with legal provisions

12.2. EXCLUSIONS

Garland warranty will not cover:

- Companies and professionals
- Pieces worn out due to wear and tear.
- Bad use, negligence, lack of maintenance.
- Failures that turn out because of an incorrect use of the product, Garland will not be responsible if the replaced parts of the machine are not from Garland and if the machine has been modified in any way.

12.3. TERRITORY

- Garland warranty covers the country.

12.4. IN CASE OF INCIDENCE

- The warranty should be correctly filled in with all the information requested, and the invoice or the purchase ticket should be attached.

WARNING!

TO GUARANTEE THE CORRECT FUNCTIONING OF THE MACHINE AND MAXIMUM SECURITY, WE ASK YOU TO READ THE INSTRUCTION MANUAL FULLY AND CAREFULLY PRIOR TO USING THE MACHINE.

CE DECLARATION OF CONFORMITY

Who has signed below, Carlos Carballal, authorised by Productos McLand S.L., with the following address C/ La Fragua 22, 28933, Móstoles, España, declares that the products brand Garland models Amazon 350E-V23 with serial number of year 2023 on (the year of manufacture is clearly indicated on the tool identification plate, followed the serial number) and whose function is "A machine consisting of a water pump itself and the driving system. Water pump means a machine for the raising of water from a lower to a higher energy level." comply with all the requirements stated by the :

- Directive 2006/42/EC of the European Parliament and of the Council of 17 May 2006 on machinery, and amending Directive 95/16/EC
- DIRECTIVE 2014/30/EU OF THE EUROPEAN PARLIAMENT AND OF THE COUNCIL of 26 February 2014 on the harmonisation of the laws of the Member States relating to electromagnetic compatibility (recast)
- DIRECTIVE 2014/35/EU OF THE EUROPEAN PARLIAMENT AND OF THE COUNCIL of 26 February 2014 on the harmonisation of the laws of the Member States relating to the making available on the market of electrical equipment designed for use within certain voltage limits.

Maximum power consumed (W) = 785



Carlos Carballal
Product Manager
Móstoles 08/05/2023

TABLE DE MATIERES

1. Introduction	30
2. Normes de sécurité	31
3. Symboles sur la machine	33
4. Connaître votre machine	34
5. Indications pour la mise en service	36
6. Utilisation de la machine	37
7. Entretien et soin	38
8. Résolution des pannes	40
9. Transport	41
10. Stockage	41
11. Recyclage	41
12. Garantie	42
Déclaration de conformité	43

TRADUCTION DES INSTRUCTIONS ORIGINALES

Ref.:GBAAMAZON350EV23M0523V1

DATE DE SORTIE: 08/05/2023

DATE DE RÉVISION: 08/05/2023

1. INTRODUCTION

Merci d'avoir choisi cette machine Garland. Nous sommes sûres que vous apprécierez la qualité et prestations de cette machine qui vous simplifiera la tâche pour une longue période. Rappelez-vous que cette machine doit être révisée et entretenue dans un réseau de Services Techniques où vous pouvez aller pour l'entretien, résolution des pannes, acheter de pièces détachés et/ou accessoires.

⚠ ATTENTION! Lisez les avertissements de sécurité et les indications du manuel. Le non accomplissement des avertissements et indications mentionnées plus bas peut provoquer un choc électrique, feu et/ou grave lésion.

Cette pompe est destinée pour l'évacuation et le pompage d'eau douce. (Eau claire).

⚠ Gardez les avertissements et instructions pour de futures références. Si vous vendez cette machine dans le futur, rappelez-vous de donner ce manuel au nouveau propriétaire.

⚠ L'expression "machine" dans les avertissements fait référence à cette machine électrique connectée au réseau électrique.

Le fabricant ne sera en aucun cas responsable des dommages provoqués par un usage incorrecte de cette machine.

2. NORMES DE SECURITE

⚠ Pour ne pas manipuler incorrectement la machine, lisez les instructions du manuel avant d'utiliser la machine pour la première fois. Toute information inclus dans ce manuel est importante pour la sécurité des personnes, animaux et choses qui

sont à proximité. Si vous avez des doutes par rapport à l'information ici inclus demandez à un professionnel ou à votre magasin de référence pour la résoudre.

La liste suivante des risques et préventions, inclus des situations les plus probables qui peuvent arriver pendant l'utilisation de cette machine. Si vous trouvez devant une situation pas décrite dans ce manuel utilisez votre bon sens et travaillez avec la machine de la façon la plus sécurisé possible.

2.1. UTILISATEURS

Cette machine a été conçue pour être manipulé par des utilisateurs adultes et ayant lu et compris les indications ici fournies.

⚠ ATTENTION: Ne permettez pas aux personnes mineures d'utiliser cette machine.

⚠ ATTENTION: bien avoir compris les instructions avant d'utiliser cette machine.

Avant d'utiliser la machine, familiarisez-vous avec en vous assurant de connaître parfaitement où sont les contrôles, les dispositifs de sécurité et comment les utiliser. Si vous êtes un utilisateur non expérimenté, nous vous recommandons de commencer par des travaux simples et, si possible, accompagné d'une personne avec de l'expérience.

⚠ ATTENTION: Prêtez la machine à personnes qui connaissent ce genre de machines et savent comment l'utiliser. Avec la machine, prêtez toujours le manuel d'utilisation pour que l'utilisateur puisse le lire et comprendre. Cette machine est dangereuse. Redoubler de vigilance surtout pour des personnes qui l'emploie pour une première fois.

2.2 SECURITE PERSONNELLE

Soyez attentif, regardez ce que vous êtes en train de faire.

Ne pas utiliser cette machine si vous êtes fatigué ou sous l'influence de drogues, alcool ou médicaments. Une seconde de distraction lorsque vous maniez la machine peut provoquer de sérieuses blessures.

Stockez les outils électriques inactifs hors de portée des enfants.

2.3. SECURITE DANS L'AIRE DE TRAVAIL

Tenez l'aire de travail propre et travaillez avec un bon éclairage. Les aires en désordre et obscures peuvent provoquer des dommages.

N'utilisez pas cette machine dans des atmosphères explosives ainsi que en présence de liquides inflammables, du gaz et de la poussière. Les machines électriques provoquent des étincelles qui peuvent allumer la poussière ou les fumées.

Tenez les enfants et curieux éloignés lorsque que vous manipulez la machine. Les distractions peuvent vous causer la perte de contrôle. Surveillez que des enfants, personnes ou animaux n'entrent pas dans votre aire de travail. Les distractions peuvent provoquer la perte de contrôle. Prenez soin de ne pas laisser entrer enfant, personne ou animal dans l'aire de travail. Si besoin, installez des barrières ou tenez une vigilance permanente pour éviter que des tiers puissent s'approcher.

2.4. SECURITE ELECTRIQUE

Ne pas utiliser cette pompe si dans l'eau il y a des personnes, par exemple, des baigneurs dans la piscine, il y a un danger de choc électrique.

Il est obligatoire de connecter cette machine à un point de courant protégé avec un dispositif différentiel résiduel avec un courant inférieur ou égal à 30mA. La tension de ce point de courant doit être de 230 V, fréquence 50 HZ et disposer d'un interrupteur magnétothermique de 10A-16A.

 Ne jamais couper le câble. Il y a risque de choc électrique et de provoquer des dommages à la machine.

 N'utilisez jamais une rallonge de câble abîmée qui ne soit pas adaptée, aux normes requises pour cette machine. Lorsque vous utilisez un prolongateur de câble assurez-vous qu'il ait une section minimale de 1,5 mm² et qu'il est conçu pour un usage extérieur. La bonne utilisation d'un prolongateur réduit le risque de choc électrique.

Placez le câble prolongateur de façon à se qu'il ne touche pas l'eau ou puisse tomber dans l'eau lorsque la pompe est en marche. La rallonge doit toujours être au sec et éloigné de l'eau.

Toutes les connexions électriques doivent être hors de l'eau, en hauteur, à distance de la pompe et du conduit d'eau, et protégés des humidités.

Toujours déconnectez la prise de la base avant de réaliser une opération sur la machine.

Manipulez la machine seulement quand elle est déconnectée.

La prise électrique de la machine doit correspondre à la base de branchement. Ne jamais modifier la prise de quelque façon que se soit pour éviter le risque de choc électrique.

N'utilisez pas le câble pour transporter, lever ou débrancher cette machine. Ayez le câble loin de source de chaleur, huile, pièces en mouvement. Les

câbles abîmés ou emmêlés augmentent le risque de choc électrique.

Ne pas utiliser la bouée-interrupteur pour transporter, lever ou maintenir la machine.

Ne jamais utiliser cette machine avec le câble ou la prise abîmée. Avant de connecter la machine vérifiez la prise et le câble en cherchant des dommages. Si vous découvrez des endommagements, envoyer votre machine à un Service Technique pour la faire réparer. Si le câble est abîmé ou cassé, débranchez immédiatement. Les câbles abîmés ou emmêlés car ils augmentent le risque de choc électrique.

Le remplacement de la prise ou de câble doit toujours être fait par le fabricant ou le service après vente.

2.5. UTILISATION ET SOINS DE LA MACHINE

Cette pompe est destinée pour l'évacuation et le pompage d'eau douce. (Eau claire) avec une température maximale de 35° C. (voir 4.3 "Spécificités"). N'utilisez pas cette pompe pour évacuer ou pomper d'autres liquides que l'eau douce comme l'eau salée, carburant, huiles, dissolvantes, liquides alimentaires (lait, rafraîchissements etc.)ou eaux résiduels.

Cette machine est conçue pour un usage domestique et services ponctuelles, n'est pas pensée pour une utilisation en continu comme pompe de sources ou installation de pression ou transvasement. La vie de cette pompe sera plus courte si vous l'utilisez pour ces usages. Utilisez cette pompe pour évacuer l'eau des inondations, vider piscines, transvasements ponctuelles d'eau, enlever l'eau des puits et opérations similaires.

Ne travaillez pas avec votre machine à vide (sans eau) il y a risque de l'abîmer et sa vie sera plus courte.

Utilisez cette machine, accessoires, outils, etc. en suivant les indications ici fournies et de la façon prévue, en prenant compte des conditions du travail et du travail à faire. L'utilisation de cette machine pour des applications autres que celles prévues peut vous mettre en péril.

N'utilisez jamais cette machine avec les protections abîmées ou non installées.

Vérifiez que tous les éléments de sécurité sont installés et dans un bon état.

Le fabricant ne serait pas tenu responsable des blessures et dommages provoqués par une mauvaise ou incorrecte utilisation de cette machine.

Ne forcez pas avec cette machine. Utilisez la machine pour l'application correcte. L'utilisation de la machine de façon correcte pour le genre de travail à faire vous permettra de travailler mieux et plus sécurisé.

Utilisez une corde attachée à l'anse de transport pour submerger ou enlever la machine de l'eau. N'utilisez jamais le câble ou la bouée-interrupteur pour ce faire.

Faites l'entretien de cette machine. Vérifiez que les parties mobiles ne soient plus en ligne ou défectueuses, qu'il n'y a pas de pièces cassées ou autres conditions qui puissent affecter le fonctionnement de la machine. Chaque fois que cette machine est abîmée, réparez-la avant de l'utiliser. Beaucoup des accidents sont provoqués par des machines mal entretenues.

Si la machine commence à vibrer de manière étrange éteignez la pompe, déconnectez-la du réseau et examiner l'appareil pour trouver la cause. Si vous ne trouvez pas la cause, emmenez votre machine au service technique. Les vibrations sont toujours une indication d'un problème dans la machine.

Débranchez la prise avant d'effectuer n'importe quel ajustement, changer les accessoires ou stocker cette machine. Ces mesures préventives de sécurité réduisent le risque de démarrer la machine accidentellement.

2.6. SERVICE

Faites réviser périodiquement la machine électrique par un service après vente qualifié en utilisant que de pièces détachées d'origine. Ce fait garantie la sécurité de la machine.

3. SIMBOLES SUR LA MACHINE

Pour garantir une utilisation et entretien sécurisé de cette machine il y a des symboles sur la machine.



Attention au danger!



Lisez attentivement ce manuel avant de démarrer la machine.



Risque d'électrocution



Profondeur maximum d'immersion.

XX m.

4. CONNAITRE VOTRE MACHINE

4.1. CONDITIONS D'UTILISATION

Cette pompe est destinée pour l'évacuation et le pompage de l'eau douce avec une température maximal de 35° C. N'utilisez pas cette pompe pour évacuer et pomper d'autres liquides que l'eau douce comme l'eau salée, carburant, huiles, dissolvantes, liquides alimentaires (lait, rafraîchissements etc.)ou eaux résiduels.

Cette machine est conçue pour un usage domestique et services ponctuelles, n'est pas pensée pour une utilisation en continue comme pompe de sources ou installation de pression ou transvasement. La vie de cette pompe sera plus courte si vous l'utilisez pour ces usages. Utilisez cette pompe pour évacuer l'eau des inondations, vider piscines, transvasements ponctuelles d'eau, enlever d'eau des puits et opérations similaires.

4.2. DESCRIPTION DETAILLEE DU PRODUIT

1. Câble
2. Poignée de transport
3. Fixation du câble à la bouée
4. Corps de la pompe
5. Bouée interrupteur On/Off
6. Aspiration
7. Adaptateur sortie

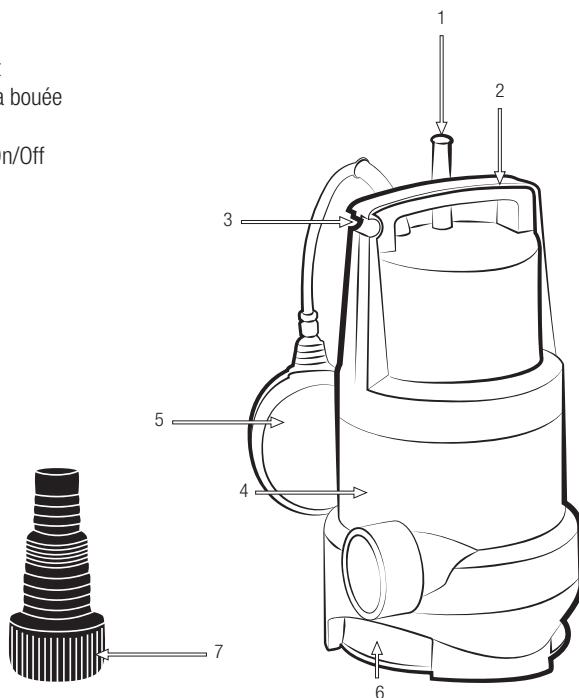

Les images et les dessins figurant dans ce manuel sont purement représentatifs et peuvent ne pas répondre avec le produit réel.

4.3. SPECIFICITES

Description	Pompe
Marque	Garland
Modèle	AMAZON 350 E-V23
Puissance (W)	650
Voltage (V)	230
Fréquence (Hz)	50
Débit maximal (l/h)	6.300
Contrôle du niveau d'eau	Flotte
Hauteur maximal d'impulsion (m)	8
Immersion maximal (m) ∇	7
Connecteur (")	1 - 1,25
Poids à sec (kg)	5,2

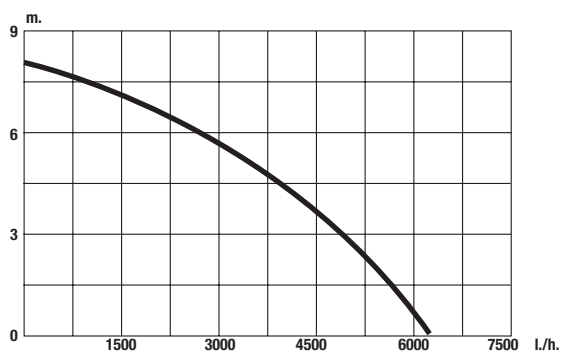

Les spécificités peuvent être modifiées sans préavis.

5. INDICATIONS POUR LA MISE EN SERVICE

5.1. DESASSEMBLAGE ET LISTE DE MATERIELS

Cette machine inclue les éléments suivants que vous trouverez dans la boîte:

- Pompe.
- Raccord.
- Manuel de l'utilisateur.

Sortir délicatement les éléments de la boîte et assurez-vous que tous les éléments de la liste sont dans le carton.

⚠ Inspecter, soigneusement le produit, pour vous assurer qu'il n'y a pas de pièces abîmées. Si des pièces sont abîmées ou manquent, n'utilisez pas la machine jusqu'à ce que le problème soit résolu. Une utilisation de cette machine en mauvais état, peut provoquer des chocs électriques, feu ou des dommages personnels.

5.2. MONTAGE

Cette machine est préparée et prête pour son usage. Il n'est pas nécessaire de la monter, sauf pour accoupler le tuyau d'impulsion, fixer la hauteur de la bouée et brancher la pompe.

5.2.1. INSTALLATION DU TUYAU D'IMPULSION

Connectez le tuyau à la sortie d'eau de la pompe. Cette pompe a un adaptateur de sortie qui permet d'utiliser différents mesures de tuyau ou raccord.

- Zone A: Connexion des tuyaux de 32 mm. par anneau.

- Zone B: Connexion des tuyaux de 25 mm. par anneau.
- Zone C: Connexion de raccords de filet de 1". Dans ce cas, vous devez couper l'adaptateur à la ligne de points entre B et C avec une scie.
- Zone D: Si vous enlevez l'adaptateur, vous pouvez visser un raccord de 1 1/2".

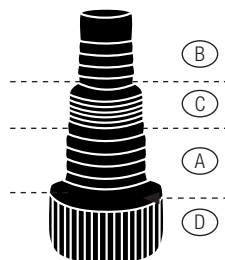

5.2.2. RÉGLAGE DE LA BOUÉE

Cette pompe a un flotteur qui démarre et arrête automatiquement la pompe en fonction de la quantité d'eau autour de la pompe. Lorsque la bouée est en l'air en position verticale descendante (1), la pompe s'arrête. Lorsque la bouée flotte dans l'eau (2), la pompe fonctionne.

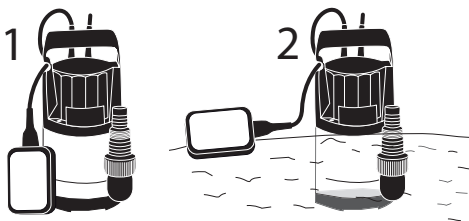

Verrouillage de la bouée: Vous pouvez verrouiller la bouée pour qu'elle fonctionne toujours en tenant la bouée comme indiqué sur la figure 4. Ce verrou est utile lorsque vous souhaitez aspirer le dernier mm d'eau.

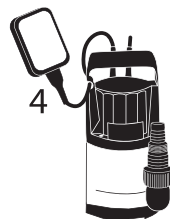

Régulation de la hauteur d'eau:

En ajustant la longueur du câble de la bouée, nous pouvons ajuster le moment où nous voulons que la pompe démarre / s'arrête en fonction de la hauteur de l'eau.

Il est important de toujours laisser au moins 5 cm de câble libre entre la bouée et le point d'attache pour que la bouée ait une capacité de mouvement suffisante.

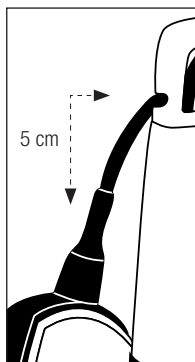

5.3. POINTS A VERIFIER AVANT LA MISE EN MARCHE

Vérifiez la machine et cherchez des pièces desserrées (écrous, vis, couvercles, etc.) et dommages. Serrez, réparez ou remplacez les pièces endommagées.

5.4. INMERSION DE LA POMPE

Introduire la pompe dans l'eau en la tenant par la poignée et en la laissant à la verticale. Si le sol est sableux, qu'il y a de boue ou des impuretés tenez-la en suspension. Directement en contact avec le sol si le sol est ferme et sans impuretés.

Si vous n'arrivez pas au fond avec le bras, vous pouvez utiliser une corde attachée à la poignée et laisser tomber doucement la machine jusqu'à qu'elle arrive au fond. N'utilisez jamais le câble pour tenir la pompe. Vous pourrez vous servir de la corde pour lever la pompe après.

6. UTILISATION DE LA MACHINE

⚠ Utilisez cette machine que pour les utilisations pour lesquels elle a été conçue. L'utilisation de cette microbineuse pour d'autre fin est dangereuse et peut provoquer de dommages à l'utilisateur et/ou à la machine.

Ne pas compter uniquement sur les dispositifs de sécurité de cette machine.

N'utilisez pas cette machine si vous êtes fatigué, malade, sous les effets de médicaments, drogues ou alcool. Le manque de repos et la fatigue peuvent provoquer des accidents ou dommages importants.

N'utilisez pas la machine pendant la nuit, avec brouillard ou avec une visibilité réduite qui ne vous permet pas de voir avec clarté l'aire de travail.

Il est nécessaire de prêter attention au possible desserrage et réchauffement des pièces de la machine. Si vous percevez quelque chose de bizarre, arrêtez immédiatement la machine et vérifiez-la soigneusement. En cas d'erreur, emmenez la machine au SAV pour la faire réparer. Dans aucun cas, vous devez continuer à travailler avec la pompe si vous notez que la machine ne marche pas bien.

6.1. MISE EN MARCHE ET STOP

La machine s'allume et s'arrête automatiquement en fonction de la position de la bouée-interrupteur une fois branchée.

6.2. BRANCHER LA MACHINE

Il est obligatoire de connecter cette machine à un point de courant protégé avec un dispositif différentiel résiduel avec un courant inférieur ou égal à 30mA. La tension de ce point de courant

doit être de 230V, fréquence 50HZ et disposer d'un interrupteur magnétothermique de 10A-16A.

Si vous avez besoin d'une rallonge, assurez-vous quelle a une section minimale de 1,5 mm², une longueur maximal de 25 m et apte pour une utilisation à l'extérieur.

Placez la rallonge de façon qu'elle ne touche pas l'eau ou, puisse tomber dedans, pendant que la pompe est en marche. La rallonge doit toujours être au sec et éloigné de l'eau.

Toutes les connexions électriques doivent être hors de l'eau, en hauteur, à distance de la pompe, conduits d'eau et protégés des humidités.

Une fois la machine branchée, elle doit commencer à fonctionner.

6.3. POINTS A VERIFIER APRES LA MISE EN MARCHÉ

Vérifiez que l'eau sorte par le tuyau d'impulsion après quelques secondes, avec un volume et pression caractéristiques, que le bruit de la machine est normal et ne vibre pas. Si vous percevez quelque chose bizarre dans la machine, arrêtez immédiatement, vérifiez l'installation du tuyau et connexions. En cas d'erreur, emmenez la machine au SAV pour la faire réparer. Dans aucun cas, vous devez continuer à travailler avec la pompe si vous notez que la machine ne marche pas correctement.

Cette pompe a un système d'auto-amorçage. Quand la pompe est submergée un système expulse tout l'air par l'orifice de ventilation. Si le niveau d'eau est au dessous de l'orifice il se peut qu'un peu d'eau sorte par cet orifice en même temps l'évacuation de l'eau.

Si vous vous apercevez que de l'eau est sortie par cet orifice, ne vous inquiétez pas, c'est normal.

6.4. RECOMMANDATIONS

N'utilisez pas cette pompe si il y a de la boue, eaux sablonneuses, eaux troubles, eaux fécales ou avec des impuretés ou composants filamenteux. Ces éléments font augmenter le risque d'usure de la pompe et peuvent la bloquer.

La pompe a un débit minimum quand la sortie du tuyau d'impulsion est plus haute. Essayez d'avoir la sortie du tuyau le plus bas possible. Vérifiez le tableau de débit/hauteur/ du point 4.3. Ne laissez pas la pompe dans le lieu où vous avez travaillé. Une fois le travail fini elle peut rester bloqué avec la boue séchée.

Ne bloquer pas la sortie de l'eau, la pompe doit être placé de façon que la sortie de l'eau soit libre.

Si le fond, où vous allez placer la pompe pour travailler, est trop sale, placez une brique en dessous la pompe, de cette façon vous diminuerez la quantité des impuretés absorbés par la pompe.

7. ENTRETIEN ET SOIN

Le retrait des dispositifs de sécurité, un mauvais entretien, la substitution des pièces détachées non originales peuvent provoquer des dommages personnels très graves.



Ayez toujours la machine débranchée lors des tâches d'entretien.

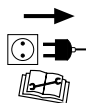

Débranchez la machine et, lisez le manuel de l'utilisateur avant de faire n'importe quelle opération sur la machine.

7.1. ENTRETIEN APRÈS LE TRAVAIL

Réalisez les suivantes opérations d'entretien et soin quand vous terminez de travailler avec la machine pour vous assurez le bon fonctionnement de cette machine dans le futur.

7.1.1. NETTOYAGE

Attention!: Nettoyez l'application après de son usage. Ne faire pas un nettoyage adéquat peut provoquer des dommages dans la machine et produire un mauvais fonctionnement. Toujours nettoyer après le travail. Pour nettoyage, vider l'eau de l'intérieur de la pompe, rincez la avec de l'eau douce et propre, laissez-la sécher avant de la ranger.

7.1.2. VERIFICATION GENERAL

Vérifiez l'état du câble électrique en cherchant des signes d'endommagements ou coupures.

8. RESOLUTION DES PANNES

Selon les symptômes que vous observez il est possible détecter la cause probable et résoudre le problème.

Erreur	Cause	Action
Le moteur ne démarre pas	La machine n'est pas branchée	Branchez la machine à la prise
	Câble abîmé	Allez au SAV. Jamais utiliser du scotch pour réparer le câble.
	Interrupteur abîmé	Allez au SAV
	Balais usées	Allez au SAV
	Turbine bloquée	Débranchez la machine et enlevez les objets qui bloquent la turbine
Le moteur marche mais ne pompe pas d'eau ou peu de quantité	Tuyau obturé	Débranchez la machine et enlevez les objets qui bloquent le tuyau
	Turbine bloquée	Débranchez la machine et enlevez les objets qui bloquent la turbine
	Eau en dessous du niveau minimum	Arrêter la pompe immerger la pompe un peu plus

Dans n'importe quel autre cas, emmenez votre machine au SAV.

9. TRANSPORT

Avant de transporter la machine, débranchez-la.
Toujours transportez la machine avec le moteur arrêté.

Toujours transportez la machine avec le moteur arrêté
et par la poignée.

Si vous allez transporter la machine dans un véhicule,
fixez-le fermement pour éviter qu'il glisse ou se
retourne.

10. STOCKAGE

Débranchez la prise de courant avant de stocker la
machine.

Stockez les outils électriques inactifs dans un lieu non
accessible aux enfants et sûre de façon à ne mette
pas en péril des personnes.

La pompe hors utilisation doit être stockée nettoyée,
sur une surface plate. Stockez la machine dans un
lieu où les températures ne soit pas inférieure à 0°C et
pas supérieure à 45°C.

11. RECYCLAGE

Débarrassez-vous de votre appareil de façon
écologique. On ne doit pas nous débarrasser des
nos machines avec des déchets domestiques. Les
composants en plastique et métal peuvent être
reclassés selon leur nature et recyclés.

Les matériels utilisés pour l'emballage de cette
machine sont recyclables. S'il vous plait, ne jetez
pas les emballages avec les déchets
domestiques. Jetez ces emballages dans
un lieu officiel de recyclage.



12. GARANTIE

12.1. PÉRIODE DE GARANTIE

- La période de garantie dans les contrats conclus avec les consommateurs et les utilisateurs contre tout défaut de conformité du produit existant au moment de sa livraison à l'acheteur, conformément aux dispositions de la directive (UE) 2019/771 du Parlement européen et du Conseil, du 20 mai 2019, et dans le décret législatif royal 1/2007, du 16 novembre, qui approuve le texte révisé de la loi générale pour la défense des consommateurs et des utilisateurs, aura une durée de trois (3) ans, et entraînera la correction du vice ou du défaut de fabrication que le produit acheté pourrait éventuellement présenter conformément aux dispositions légales

12.2. EXCLUSIONS

La garantie Garland ne couvre pas:

- Entreprises et professionnels
- L'usure naturelle due à l'utilisation.
- Mauvais usage, utilisation inappropriée de la machine. Dommages provoqués par une intervention réalisée par du personnel non autorisé par Garland ou utilisation de pièces de rechanges pas d'origines.

12.3. TERRITOIRE

- La garantie Garland assure une couverture de service sur tout le territoire national.

12.4. EN CAS D'INCIDENT

- La garantie doit être correctement remplie contenant toutes les données requises et accompagnée d'une facture ou ticket d'achat de l'établissement du vendeur.

ATTENTION! ⚠

AFIN DE GARANTIR UN FONCTIONNEMENT ET UNE SÉCURITÉ MAXIMALE, NOUS VOUS PRIONS DE LIRE ATTENTIVEMENT LE MANUEL D'INSTRUCTIONS AVANT L'UTILISATION DE CETTE MACHINE.

DÉCLARATION DE CONFORMITÉ (CE)

Le signataire ci-dessous, Carlos Carballal, autorisé par Productos McLand S.L., dont l'adresse est C/ La Fragua 22, 28933, Móstoles, España, déclare que les machines Garland modèles Amazon 350E-V23 avec numéro de série de l'année 2023 en avant (l'année de fabrication est clairement indiqué sur la plaque d'identification de la machine suivi du numéro de série) et dont la fonction est "Machine composée d'une pompe à eau et de son système d'entraînement. On entend par "pompe à eau" une machine destinée à conférer à l'eau d'entrée un niveau d'énergie supérieur." respectent toutes les conditions de la :

- Directive 2006/42/CE du Parlement européen et du Conseil du 17 mai 2006 relative aux machines et modifiant la directive 95/16/CE
- DIRECTIVE 2014/30/UE DU PARLEMENT EUROPÉEN ET DU CONSEIL du 26 février 2014 relative à l'harmonisation des législations des États membres concernant la compatibilité électromagnétique (refonte)
- DIRECTIVE 2014/35/UE DU PARLEMENT EUROPÉEN ET DU CONSEIL du 26 février 2014 relative à l'harmonisation des législations des États membres concernant la mise à disposition sur le marché du matériel électrique destiné à être employé dans certaines limites de tension

Puissance maximale consommée (W) = 785



Carlos Carballal
Chef Produits
Móstoles 08/05/2023

INDICE

1. Introduzione	44
2. Norme e misure di sicurezza	45
3. Simboli posti sulla macchina	47
4. Descrizione della macchina	48
5. Istruzioni per la messa in moto	50
6. Utilizzo della macchina	51
7. Manutenzione e assistenza	52
8. Localizzazione e identificazione dei guasi	54
9. Trasporto	55
10. Magazzinaggio	55
11. Informazioni sullo smaltimento e il riciclaggio dell'attrezzatura	55
12. Condizioni di garanzia	56
Dichiarazione di conformità (CE)	57

TRADUZIONE DELLE ISTRUZIONI ORIGINALI

Ref.:GBAAMAZON350EV23M0523V1

DATA DI PUBBLICAZIONE: 08/05/2023

DATA DI REVISIONE: 08/05/2023

1. INTRODUZIONE

Vi ringraziamo per l'acquisto di questa macchina Garland. Siamo sicuri che apprezzerete la qualità e le prestazioni della macchina, che vi renderà agevole il lavoro per un lungo periodo di tempo. La presente macchina dispone della più completa e professionale rete di assistenza tecnica a cui rivolgersi per la manutenzione, la risoluzione dei problemi, e per l'acquisto dei pezzi di ricambio e / o degli accessori.

⚠ ATTENZIONE! Prestate molta attenzione a tutte le istruzioni e avvertenze di sicurezza. La mancata osservazione delle norme qui di seguito elencate può provocare - come conseguenza - scossa elettrica, incendio e/o serio infortunio.

Questa pompa è stata progettata per il drenaggio ed il travaso di acqua dolce.

⚠ Conservate tutte le avvertenze e le istruzioni per vostra referenza futura. Se in futuro pensate di vendere la macchina, al nuovo proprietario non dimenticate di consegnare anche il manuale.

Il termine "macchina" presente nelle avvertenze si riferisce alla macchina stessa con motore in moto.

Ricordate che l'utente è responsabile per incidenti e danni a se stesse, a terzi e a cose.

2. NORME E MISURE DI SICUREZZA

⚠ Per evitare un uso improprio della macchina, prima del primo utilizzo leggete attentamente le istruzioni del manuale. Tutte le informazioni contenute in esso sono rilevanti per la vostra sicurezza personale e di quella delle persone, animali o cose presenti nelle vicinanze. Per qualsiasi chiarimento riguardante le informazioni contenute in questo manuale vi

preghiamo di rivolgerci ad un professionista o di andare dal punto vendita presso il quale avete acquistato la macchina.

Il seguente elenco di pericoli e precauzioni includono le situazioni più probabili che possono verificarsi durante l'uso di questa macchina. Se siete in una situazione non descritta in questo manuale applicare il buon senso e fate funzionare la macchina nel modo più sicuro possibile.

2.1. UTILIZZATORI

La presente macchina è stata progettata per essere utilizzata da persone adulte, le quali hanno letto e ben compreso ogni istruzione.

⚠ Attenzione! Non permettere mai che persone minori di età utilizzino questa macchina.

⚠ Attenzione! Non permettere mai a persone che non hanno ben compreso le istruzioni l'utilizzo di questa macchina.

Prima dell'utilizzo cercate di familiarizzare con la macchina, assicurandovi di conoscere esattamente dove si trovano i comandi, i dispositivi di sicurezza e il modo in cui vanno utilizzati. Se siete un utente inesperto, vi raccomandiamo di eseguire compiti semplici e, se possibile, sotto la supervisione da una persona esperta.

⚠ Attenzione! Prestate la macchina solamente a persone che hanno familiarità con questo tipo di elettrodomestico e che sanno come utilizzarlo.

All'utilizzatore prestate sempre, assieme alla macchina, il manuale d'istruzioni in modo che lo possa leggere attentamente e ben comprendere.

La macchina risulta pericolosa nelle mani di utenti inesperti.

2.2. SICUREZZA PERSONALE

Siate vigili, fate attenzione a ciò che state facendo e usate sempre il buon senso durante l'utilizzo.

E' vietato utilizzare la macchina quando siete stanchi o sotto l'effetto di droghe, alcol o farmaci. Un semplice attimo di distrazione durante l'utilizzo può causare gravi lesioni personali.

Conservate gli elettrodomestici inutilizzati fuori dalla portata dei bambini.

2.3. SICUREZZA NELL'AREA LAVORO

Mantenete l'area di lavoro pulita e lavorate con una buona illuminazione. Le aree in disordine e scarsamente illuminate possono provocare incidenti.

E' vietato utilizzare la macchina in ambienti esplosivi e in presenza di liquidi, gas e polveri infiammabili. Le macchine elettriche producono scintille che rischiano di infiammare la polvere o il gas.

Tenersi lontano dalla portata di bambini e di persone estranee durante l'utilizzo. Eventuali distrazioni possono comportare la perdita di controllo. Controllate che nell'area di lavoro non entrino bambini, estranei o animali.

Se necessario, montate delle protezioni o inserite un controllo (un sistema di vigilanza) permanente in modo da impedire a terzi di avvicinarsi all'area di lavoro.

2.4. SICUREZZA ELETTRICA

Mai utilizzare la pompa se nell'acqua da pompare sono immerse persone come, per esempio, bagnanti immersi nella piscina. Attenzione: pericolo di scossa elettrica!

È obbligatorio collegare la macchina ad una presa elettrica protetta da un dispositivo di protezione differenziale con capacità di intervento non superiore a 30 mA. La tensione deve essere di 230 V, frequenza 50Hz e disporre di un interruttore magnetotermico da 10A-16A.

 Mai tagliare il cavo. Vi è rischio di scossa elettrica e di danni alla macchina.

 Non utilizzare l'elettrotensile con il cavo o la spina danneggiati. Prima del collegamento, verificate che la spina e il cavo non presentino danni. Se ravvisate qualche danno, portate la macchina a riparazione presso un servizio tecnico autorizzato. Se il cavo risulta danneggiato o rotto, scollegatelo immediatamente. I cavi danneggiati o aggrovigliati aumentano il rischio di scossa elettrica.

Posizionate la prolunga in modo da non farla andare a contatto con l'acqua né di farla cadere in acqua durante il funzionamento della pompa. La prolunga deve essere sempre asciutta e restare lontana dall'acqua.

Tutti i collegamenti elettrici vanno tenuti fuori e lontani dall'acqua, ad una certa distanza di sicurezza dalla pompa e dai condotti dell'acqua; gli stessi collegamenti vanno protetti dalla possibile formazione di condensa.

Scollegate sempre la spina dalla presa prima di intervenire sulla macchina, e maneggiate solo quando è scollegata.

La spina elettrica della macchina deve combaciare perfettamente con la presa di corrente. Non modificate la spina in alcun modo. Spine non modificate e prese elettriche conformi riducono il rischio di scossa elettrica.

Non abusate del cavo. Non utilizzare il cavo per

il trasporto, il sollevamento o lo scollegamento dell'unità. Tenete il cavo lontano dal calore, dall'olio, da bordi taglienti o parti mobili. I cavi danneggiati o aggrovigliati aumentano il rischio di scossa elettrica.

Non sollevate e non trasportate la macchina attraverso l'interruttore a galleggiante.

Non utilizzare l'elettrotensile con il cavo o la spina danneggiati. Prima del collegamento, verificate che la spina e il cavo non presentino danni. Se ravvisate qualche danno, portate la macchina a riparazione presso un servizio tecnico autorizzato.

Se il cavo risulta danneggiato o rotto, scollegatelo immediatamente. I cavi danneggiati o aggrovigliati aumentano il rischio di scossa elettrica.

La sostituzione della spina o del cavo di alimentazione va sempre effettuata dal fabbricante o dal suo servizio di assistenza tecnica.

2.5. USO E MANUTENZIONE DELLA MACCHINA

Questa pompa è progettata per il drenaggio e ed il travaso di acqua dolce (vedi paragrafo 4.3. "Specifiche tecniche"). Non utilizzare la pompa per drenare o travasare liquidi diversi dall'acqua dolce, come per esempio acqua salata, benzina, oli, solventi, alimenti liquidi (latte, bibite fresche, ecc) o acque reflue.

La presente pompa è utilizzabile per usi peculiari e specifici, non è stata progettata per l'uso continuo come in fontane o in strutture di travaso a pressione. La durata di vita della pompa rischia infatti di ridursi considerevolmente se usata continuativamente in questo tipo di utilizzi.

Utilizzate la pompa per drenare inondazioni d'acqua, svuotare piscine e punti di deviazione dell'acqua, attingere acqua dai pozzi e operazioni simili.

Non lasciate che la macchina funzioni a vuoto (senza acqua): vi è il rischio di danneggiarla e di diminuire la durata di vita.

Usare questa macchina, gli accessori, gli attrezzi etc. in base a queste istruzioni e nella maniera prevista, tenendo in considerazione le condizioni di lavoro e il lavoro da svolgere. L'utilizzo della macchina per applicazioni diverse da quelle previste può provocare una situazione di pericolo.

Non utilizzare mai la macchina con protezioni elettriche danneggiate o senza averle installate. Verificate che tutte i componenti di sicurezza siano ben installati ed in buone condizioni.

Il fabbricante non sarà ritenuto in alcun modo responsabile di eventuali danni causati da abuso o uso improprio della macchina.

Non forzare la macchina. Utilizzatela bensì per l'applicazione più appropriata. L'utilizzo corretto della macchina - basato sul tipo di lavoro da realizzare - vi permetterà di lavorare meglio e in maniera più sicura.

Fissate una corda alla maniglia di trasporto della macchina per immergere o per togliere la pompa dall'acqua. Non usare mai il cavo di alimentazione o dell'interruttore a galleggiante a tale scopo.

Mantenete l'unità in buono stato. Verificate che le parti mobili non risultino disallineate o bloccate, che non ci siano parti rotte o altre condizioni che possono influire negativamente sul funzionamento della macchina. Ogniqualvolta che la macchina risulti danneggiata, fatela riparare prima dell'uso. Molti incidenti sono causati da una scarsa manutenzione dell'attrezzatura.

Se l'apparato inizia a vibrare in maniera anomala spegnete la macchina, scollegatela dalla rete ed

ispezionate l'unità per individuare la causa. Se non avete ancora individuato il problema, portate la macchina dal vostro servizio tecnico. Le vibrazioni sono sempre il segnale di un problema presente nella macchina.

Staccate la spina dalla presa di alimentazione prima di effettuare qualsiasi regolazione, prima di sostituire pezzi di ricambio o per immagazzinare l'unità. Tali misure di sicurezza preventive riducono il rischio di avviamento accidentale della macchina.

2.6. ASSISTENZA

Si prega di far esaminare periodicamente il vostro elettrotensile presso un servizio di assistenza specializzato, impiegando unicamente pezzi di ricambio identici. Ciò garantirà la sicurezza del vostro attrezzo.

3. SIMBOLI POSTI SULLA MACCHINA

Per garantire un uso e una manutenzione sicura della macchina, trovate il seguente simbolo posto sull'etichetta adesiva del numero di serie:



Attenzione pericolo!



Leggere attentamente questo manuale prima di avviare la macchina.



Pericolo di scosse elettriche



Profondità massima di immersione.

4. DESCRIZIONE DELLA MACCHINA

4.1. CONDIZIONI DI UTILIZZO

Questa pompa è stata progettata per il drenaggio ed il travaso di acqua dolce fino a una temperatura massima di 35 C. Non utilizzare questa pompa per drenare o travasare liquidi diversi dall'acqua dolce, quali acqua salata, benzina, oli, solventi, alimenti liquidi (latte, bibite fresche, ecc) o acque reflue.

La presente pompa è utilizzabile per usi peculiari e specifici, non è stata progettata per l'uso continuo come in fontane o in strutture di travaso a pressione. La durata di vita della pompa rischia infatti di ridursi considerevolmente se usata continuativamente in questo tipo di utilizzi.

4.2. DESCRIZIONE DEL PRODOTTO

1. Cavo di alimentazione
2. Maniglia di trasporto
3. Cavo di fissaggio del galleggiante
4. Corpo della pompa
5. Interruttore a galleggiante On / Off
6. Aspirazione
7. Adattatore di uscita

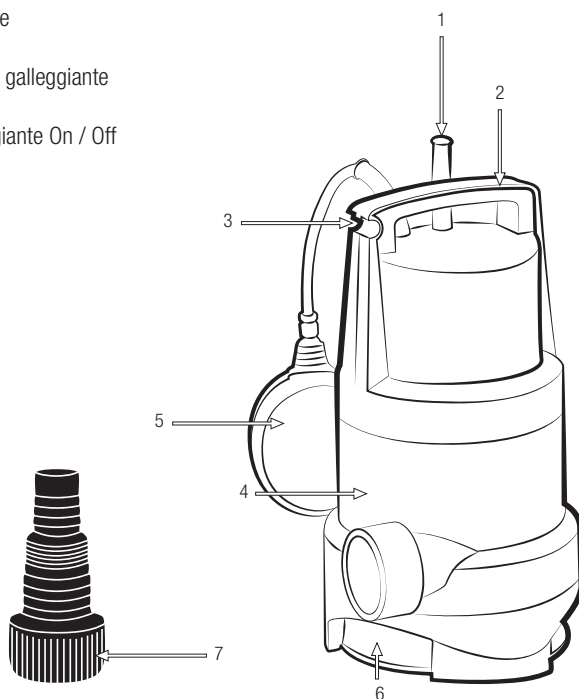

Le foto e i disegni riportati nel presente manuale sono puramente indicativi e potrebbero non corrispondere al prodotto reale.

4.3. CARATTERISTICHE TECNICHE

Descrizione	Motopompa
Marchio	Garland
Modello	AMAZON 350 E-V23
Potenza massima (W)	650
Voltaggio (V)	230
Frequenza (Hz)	50
Portata massima (l/h)	6.300
Controllo del livello dell'acqua	Galleggiante
Altezza massima di spinta (m)	8
Livello massimo di Immersione (m) ∇	7
Connettore (")	1 - 1,25
Peso (kg)	5,2

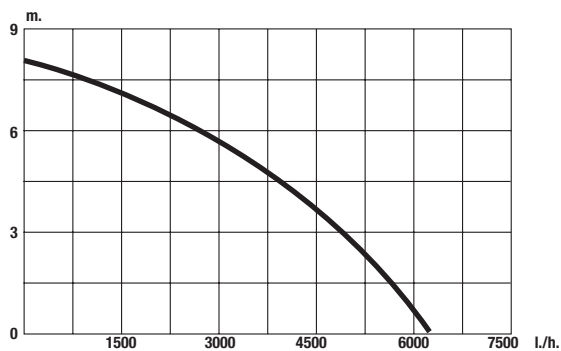

Le caratteristiche tecniche sono soggette a modifiche senza preavviso.

5. ISTRUZIONI PER LA MESSA IN MOTO

5.1. DISIMBALLAGGIO E LISTA DELLE PARTI

La macchina include le seguenti parti, che potete trovare all'interno della scatola:

- Pompa.
- Raccordo.
- Manuale di istruzioni

Tirate fuori con cura ogni elemento dalla scatola assicurandovi che tutte le voci elencate risultino presenti.

 Controllate il prodotto con attenzione ed accertatevi che non vi siano parti che presentino danni. Se una qualsiasi parte della macchina risulta danneggiata o se manca qualche parte, l'utilizzo è vietato finché non avrete risolto il problema. L'utilizzo della macchina in questi casi rischia infatti di causare scossa elettrica, incendio e/o gravi lesioni.

5.2. MONTAGGIO ED INSTALLAZIONE

Alla consegna la presente macchina risulta già montata e pronta per l'uso. Non è necessario eseguire alcun montaggio salvo l'accoppiamento del tubo di scarico, la regolazione dell'altezza del galleggiante e collegare alla corrente alla elettrica.

5.2.1. INSTALLAZIONE DEL TUBO DI SCARICO

Collegate un tubo flessibile al relativo punto di scarico dell'acqua della pompa.

La presente pompa dispone di un adattatore di uscita che consente l'utilizzo di tubi o raccordi di diverse dimensioni.

- Zona A: Collegamento di tubi da 32 mm. mediante fascetta di metallo.
- Zona B: Collegamento tubo da 25 mm. mediante fascetta di metallo.
- Zona C: Collegamento dei raccordi filettati da 1". In questo caso, sarà necessario tagliare l'adattatore lungo - la linea tratteggiata tra B e C con una sega.
- Zona D: Se rimuovete l'adattatore, sarà possibile avvitare un raccordo da 1 1/2".

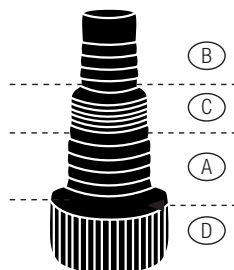

5.2.2. REGOLAZIONE DELLA BOA

Questa pompa ha un galleggiante che avvia e arresta automaticamente la pompa in base alla quantità di acqua intorno alla pompa. Quando la boa è in aria in posizione verticale verso il basso (1) la pompa si ferma. Quando la boa galleggia nell'acqua (2) la pompa funziona.

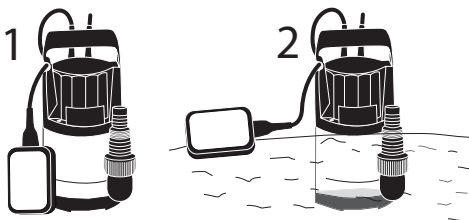

Blocco boa:

Puoi bloccare la boa in modo che sia sempre in funzione tenendo la boa come mostrato in figura 4. Questa serratura è utile quando vuoi aspirare fino all'ultimo mm di acqua.

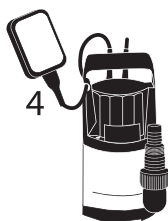
**Regolazione dell'altezza dell'acqua:**

Regolando la lunghezza del cavo della boa possiamo regolare quando vogliamo che la pompa si avvii / si fermi a seconda dell'altezza dell'acqua

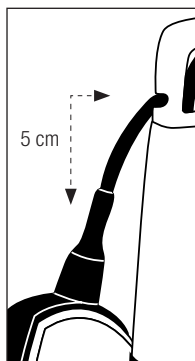

È importante lasciare sempre almeno 5 cm di cavo libero tra la boa e il punto di attacco in modo che la boa abbia una sufficiente capacità di movimento.

5.3. CONTROLLI PRIMA DI IMMERGERE LA POMPA

Fate un controllo completo della macchina, verificando che non vi siano parti allentate (viti, dadi, ecc.) o danneggiate. Fissate, riparate o sostituite tutto il necessario prima di utilizzare la macchina.

5.4. IMMERSIONE DELLA POMPA

Immergete la pompa nell'acqua tenendola per la maniglia e in posizione verticale, in sospensione in caso il terreno sia sabbioso, fangoso o con impurità; se invece il suolo risulta stabile e privo di impurità posizionatela a terra. Se con il braccio non si raggiunge il fondo si può legare una corda alla maniglia e rilasciare lentamente la pompa fino a farle raggiungere il fondo. Non usare mai il cavo di corrente per fissare la pompa. Questa corda vi sarà utile in seguito per sollevare la pompa.

6. UTILIZZO DELLA MACCHINA

⚠ Utilizzate la macchina solo per gli scopi per i quali è stata progettata. L'uso di questa elettrosegga per qualsiasi altro uso è pericoloso e può causare danni nei confronti dell'utilizzatore e / o della macchina.

Non fate affidamento unicamente sui dispositivi di sicurezza della macchina.

Non utilizzate la macchina se siete stanchi, malati, se state assumendo farmaci, droghe o alcol.

La mancanza di riposo e la fatica possono causare incidenti o danni.

Vietato utilizzare la macchina di notte, in caso di nebbia o in condizioni di visibilità ridotta tali per cui non si può vedere chiaramente l'area di lavoro.

E' necessario prestare attenzione ad un possibile allentamento o il surriscaldamento delle parti della macchina. Se rilevate eventuali anomalie, arrestate immediatamente la macchina e controllatela attentamente. In caso di guasto portate la macchina in riparazione. In ogni caso non è consentito continuare a lavorare se si nota che il funzionamento non è corretto.

6.1. MESSA IN MOTO ED ARRESTO

Una volta collegata alla rete elettrica, la macchina si accende o si arresta automaticamente a seconda delle posizioni dell'interruttore a galleggiante. Questa macchina non è munita di interruttore manuale.

6.2. COLLEGAMENTO ALLA RETE ELETTRICA

Collegate la macchina ad una presa elettrica protetta da un dispositivo a corrente differenziale che interviene con correnti non superiore a 30 mA.

La tensione deve essere di 230V, frequenza 50Hz e si deve disporre di un interruttore magnetotermico da 10A-16A.

Se è necessario utilizzare una prolunga, assicuratevi che presenti una sezione minima di 1,5 mm², una lunghezza di 25 m e che risulti adatta per l'uso esterno.

Posizionate la prolunga in modo da non andare a contatto con l'acqua, né da farla cadere in acqua durante il funzionamento della pompa. La prolunga deve essere sempre asciutta e lontana dall'acqua. Tutti i collegamenti elettrici devono restare lontani dall'acqua, in una posizione elevata, ad una distanza di sicurezza dalla pompa e dai tubi dell'acqua, e protetti da eventuale umidità.

Dopo aver collegato la macchina alla corrente, essa risulterà operativa.

6.3. PUNTI DI CONTROLLO DOPO LA MESSA IN MOTO

Verificate che l'acqua esca dal tubo di scarico dopo pochi secondi con un volume pressione caratteretti, che il rumore della macchina risulti normale e che non produca vibrazioni. Se notate un'anomalia nella macchina, arrestatela immediatamente, verificate il montaggio del tubo ed i collegamenti elettrici. In caso di guasto o problemi, portate a riparare la macchina al servizio di assistenza tecnica

E' severamente vietato continuare ad usare la macchina se il funzionamento non vi sembra appropriato.

Questa pompa è munita di un sistema ad autoinnesco.

Quando la pompa è immersa e viene avviata, il sistema inizia ad espellere tutta l'aria dal foro di

ventilazione. Se il livello dell'acqua è al di sotto del foro, potrebbe accadere che dell'acqua fuoriesca dallo stesso foro. In tal caso non vi allarmate, si tratta di funzionamento ordinario.

6.4. RACCOMANDAZIONI

E' vietato utilizzare questa pompa nel fango, in acque sabbiose, in acque eccessivamente torbide, in acque fognarie, che presentano impurità o componenti filamentosi. Questi elementi aumentano l'usura della pompa e rischiano di bloccarla.

La pompa eroga una portata tanto più ridotta quanto più alta è l'uscita del tubo di scarico. Cercate sempre di mettere il tubo di scarico il più basso possibile.

Controllate il diagramma di flusso del paragrafo 5.2. Dopo aver terminato il lavoro di drenaggio non lasciate mai la pompa nel luogo in cui avete lavorato, poiché rischia di sparcarsi di fango presente nell'area.

Non bloccate l'uscita dell'acqua, la pompa va posizionata in modo da garantire un'espulsione dell'acqua corretta.

Se il terreno in cui verrà posizionata la pompa è molto sporco, ponetela sopra mattoni, così da diminuire la quantità di impurità che la pompa assorbe .

6.5. PROTEZIONE DA SOVRACCARICO

Questa macchina dispone di un interruttore di sicurezza che staccola la macchina in caso di sovraccarico dovuto lavoro eccessivo. Se si verifica che la macchina non si avvia a causa dell'attivazione di questo interruttore di sicurezza è attivato, scollegare l'apparecchio dalla rete elettrica ed attendere 15 minuti prima di riavviare la macchina.

7. MANUTENZIONE E ASSISTENZA

Possono causare grave infortunio: la rimozione dei dispositivi di sicurezza, una manutenzione impropria, la sostituzione della barra e / o della catena con ricambi non originali.



Eseguite sempre la manutenzione o il servizio di assistenza con l'elettrosegna scollegata dall'alimentazione di corrente.

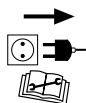

Scollegate la macchina prima di eseguire qualsiasi operazione su di essa. Leggete il manuale di istruzioni prima di eseguire qualsiasi operazione.

7.1. MANUTENZIONE POST-UTILIZZO

Eseguite le seguenti operazioni di manutenzione e prestate attenzione quando avete terminato di lavorare con la macchina, in modo da garantirne il corretto funzionamento in futuro.

7.1.1. PULIZIA

Attenzione: Pulite sempre la macchina dopo l'uso. Non eseguire una pulizia adeguata può causare danni alla macchina e ed essere causa di malfunzionamento. Se possibile, pulite subito dopo aver operato con la macchina.

Per la pulizia vuotate l'acqua all'interno della macchina, risciacquate con acqua dolce e lasciate la pompa ad asciugare prima di riporla.

7.1.2. VERIFICA GENERALE

Controllate lo stato del cavo di alimentazione, così da verificare la presenza di eventuali segni di usura o possibili tagli dello stesso.

8. LOCALIZZAZIONE E IDENTIFICAZIONE DEI GUASTI

A seconda dei sintomi riscontrati è possibile individuare la probabile causa e risolvere il problema:

Problema	Causa	Azione
Il motore non funziona	L'elettrotensile non è collegata alla rete elettrica.	Collegate l'elettrotensile alla rete elettrica
	Cavo danneggiato	Portate l'elettrotensile a riparazione al servizio di assistenza. Vietato riparare il cavo con del nastro isolante
	Interruttore danneggiato	Portate l'elettrotensile a riparazione al servizio di assistenza
	Spazzole usurate	Portate l'elettrotensile a riparazione al servizio di assistenza
	Turbina bloccata	Scollegare la macchina e rimuovere gli oggetti che ostruiscono la rotazione della turbina
Il motore funziona, ma la pompa non pompa l'acqua o ne pompa una quantità insufficiente	Tubi ostruiti	Scollegate la macchina e rimuovere gli oggetti che ostruiscono i tubi
	Turbina ostruita	Scollegate la macchina e rimuovete gli oggetti che ostruiscono la (rotazione della) turbina
	Acqua al di sotto del livello minimo	Arrestate la pompa o immergetela maggiormente

Se non è possibile risolvere il problema tramite le indicazioni della precedente tabella, portare la vostra macchina al servizio tecnico di assistenza.

9. TRASPORTO

Prima di trasportare la macchina, rimuovere sempre la spina dalla presa di alimentazione. Portare sempre con sé la macchina con il motore spento.

Trasportate sempre l'elettrotensile con il motore spento e la protezione della barra inserita.

Se si trasporta l'apparecchio all'interno di un veicolo, fissatelo saldamente per evitare scivolamenti o ribaltamenti.

10. MAGAZZINAGGIO

Scollegare la spina di alimentazione prima di riporre l'elettrosega .

Conservate gli elettrotensili inutilizzati in un luogo sicuro e fuori dalla portata dei bambini, in modo da non mettere in pericolo nessuna persona.

La macchina inutilizzata deve essere sempre tenuta pulita, e posta sopra una superficie piana. Conservate la macchina in un luogo dove la temperatura sia compresa tra gli 0° C e i 45° C.

11. INFORMAZIONI SULLO SMALTIMENTO E IL RICICLAGGIO DELL'ATTREZZATURA

Smaltite il vostro apparecchio in maniera ecologica.

E' vietato smaltire gli elettrotensili insieme ai rifiuti domestici. I componenti di plastica e metallo vanno differenziati secondo la loro natura e quindi riciclati. I materiali utilizzati per il confezionamento/imballaggio di questa macchina possono essere riciclati.

Si raccomanda di non gettare gli imballaggi tra la spazzatura domestica. Smaltite in un apposito centro di raccolta per i rifiuti.

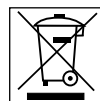

12. CONDIZIONI DI GARANZIA

12.1. PERIODO DI GARANZIA

- Il periodo di garanzia nei contratti conclusi con consumatori e utenti contro qualsiasi difetto di conformità del prodotto esistente al momento della consegna all'acquirente, in conformità con le disposizioni della Direttiva (UE) 2019/771 del Parlamento Europeo e del Consiglio, del 20 maggio 2019, e nel regio decreto legislativo 1/2007, del 16 novembre, che approva il testo rivisto della legge generale per la difesa dei consumatori e degli utenti, avrà una durata di tre (3) anni e comporterà la correzione del vizio o difetto di fabbricazione che il prodotto acquistato potrà eventualmente presentare secondo le disposizioni di legge

12.2. ESCLUSIONI

Garland garanzia non copre:

- Aziende e professionisti
- L'usura e rottura.
- L'abuso, negligenza, incurante funzionamento o mancanza di manutenzione.
- Difetti causati da uso improprio, danni perché attraverso le manipolazioni del personale non autorizzato Garland o uso di ricambi non originali.

12.3. TERRITORIO

- La garanzia Garland assicura copertura del servizio in tutto il paese.

12.4. IN CASO DI INCIDENTE

- La garanzia deve essere debitamente compilato con tutti i dati richiesti e accompagnato dalla fattura o acquisto di biglietti del venditore.

AVVISO!

PER GARANTIRE UN FUNZIONAMENTO DI MASSIMA SICUREZZA, SI PREGA DI LEGGERE IL LIBRO DI ISTRUZIONI PRIMA DELL'USO.

DICHIARAZIONE DI CONFORMITÀ (CE)

Il sottoscritto, Carlos Carballal, autorizzato da Productos McLand S.L., con sede in C/ La Fragua 22, 28933, Móstoles, España, dichiara che le macchine Garland modelli Amazon 350E-V23 con numero di serie del anno 2023 in poi (l'anno di fabbricazione si indica in modo chiaro sulla targhetta di identificazione della macchina, seguito dal numero di serie) e la cui funzione è "Macchina composta da una pompa d'acqua e da un sistema di comando. Per pompa si intende un'apparecchiatura che aumenta l'energia cinetica del liquido." soddisfano tutti i requisiti della :

- Direttiva 2006/42/CE del Parlamento europeo e del Consiglio del 17 maggio 2006 relativa alle macchine e che modifica la direttiva 95/16/CE
- DIRETTIVA 2014/30/UE DEL PARLAMENTO EUROPEO E DEL CONSIGLIO del 26 febbraio 2014 concernente l'armonizzazione delle legislazioni degli Stati membri relative alla compatibilità elettromagnetica (rifusione)
- DIRETTIVA 2014/35/UE DEL PARLAMENTO EUROPEO E DEL CONSIGLIO del 26 febbraio 2014 concernente l'armonizzazione delle legislazioni degli Stati membri relative alla messa a disposizione sul mercato del materiale elettrico destinato a essere adoperato entro taluni limiti di tensione.

Potenza massima consumata (W) = 785



Carlos Carballal
Product Manager
Móstoles 08/05/2023

ÍNDICE

1. Introdução	58
2. Normas e precauções de segurança	59
3. Símbolos na máquina	61
4. Descrição da máquina	62
5. Instruções para colocação	64
6. Utilização da máquina	65
7. Manutenção e serviço	66
8. Detecção e identificação de falhas	68
9. Transporte	69
10. Armazenagem	69
11. Informações sobre a destruição de equipamentos / reciclagem	69
12. Garantia	70
Declaração de conformidade CE	71

1. INTRODUÇÃO

Obrigado por escolher esta máquina Garland. Temos a certeza que vai apreciar a qualidade e o desempenho da máquina, o que facilitará a sua tarefa por um longo período de tempo. Lembre-se que esta máquina tem a rede de assistência mais abrangente e técnica especializada para o qual você pode ir para a manutenção da sua máquina solucionar problemas e comprar peças de reposição e / ou acessórios.

⚠️ ATENÇÃO! Leia todos os avisos de segurança e todas as instruções. Se você não seguir todas as instruções indicadas abaixo pode resultar em choque elétrico, incêndio e / ou ferimentos graves.

Esta bomba está pensada para o esgotar e desviar águas doces.

⚠️ Guarde todos os avisos e todas as instruções para referência futura. Se você vender a máquina no futuro lembre-se de entregar este manual para o novo proprietário.

⚠️ A expressão “máquina” nos avisos refere-se a esta máquina elétrica conectada à rede eléctrica.

O fabricante não se responsabiliza pelos eventuais danos provocados por uma utilização inadequada ou incorreta desta máquina.

TRADUÇÃO DAS INSTRUÇÕES ORIGINAIS

Ref.:GBAAMAZON350EV23M0523V1

DATA DE PUBLICAÇÃO: 08/05/2023

DATA DE REVIÇÃO: 08/05/2023

2. NORMAS E PRECAUÇÕES DE SEGURANÇA

⚠ Para evitar manuseio inadequado da máquina leia todas as instruções contidas neste manual antes da primeira utilização. Todas as informações contidas neste manual são relevantes para a sua segurança pessoal e de pessoas, animais e coisas que estão ao redor. Se você tiver qualquer dúvida sobre as informações contidas neste manual pergunte a um profissional ou vá para o estabelecimento onde adquiriu esta máquina para resolvê-lo.

A seguinte lista de perigos e precauções inclui as situações mais prováveis de que possam ocorrer durante o uso desta máquina da maneira mais segura possível.

2.1. USUÁRIOS

Esta máquina foi projetada para ser manipulado por usuários maiores de idade e que tenham lido e entendido estas instruções.

⚠ ATENÇÃO: Não permitir que menores utilizar esta máquina.

⚠ ATENÇÃO: Não permitir que as pessoas que não compreendem estas instruções utilizem este equipamento.

Antes de utilizar esta máquina tem que estar familiarizado com ela para assegurar que você sabe exatamente onde estão todos os controles, dispositivos de segurança e como eles devem ser usados. Se você é um principiante, recomendamos que você execute no mínimo um exercício prático de tarefas simples e, se possível, acompanhado por uma pessoa experiente.

⚠ ATENÇÃO: Só dê esta máquina para as pessoas que estejam familiarizados com este tipo de máquina e sabem como usá-la. Sempre leve com manual de instruções da máquina para que o usuário leia com atenção e entendê-lo. Esta máquina é perigosa nas mãos de usuários não treinados.

2.2. SEGURANÇA PESSOAL

Fique alerta, observe o que você está fazendo e use o bom senso ao operar a máquina.

Não use esta máquina quando estiver cansado ou sob a influência de drogas, álcool. Um momento de desatenção enquanto opera a máquina pode causar ferimentos graves.

Guarde as ferramentas fora do alcance das crianças.

2.3. SEGURANÇA NA ÁREA DO TRABALHO

Mantenha a área de trabalho limpa e trabalhe com boa iluminação. Áreas sujas e escuras podem causar acidentes.

Não opere esta máquina em atmosferas explosivas e na presença de líquidos inflamáveis, gases e poeira. Máquinas elétricas criam faíscas que podem inflamar a poeira e causar fumaça.

Manter afastado de crianças e curiosos durante a operação desta máquina. Distrações podem fazer você perder o controle. Tenha cuidado para que não entrem crianças na área de trabalho, pessoas ou animais. Se for necessário instale barreiras ou ponha uma monitoração contínua para evitar que terceiros possam se aproximar.

2.4. SEGURANÇA ELÉTRICA

Não use esta bomba se na água há pessoas como, por exemplo, nadadores na piscina, há perigo de choque elétrico.

É obrigatório para se conectar a esta máquina para um ponto de corrente protegido com um dispositivo diferencial residual, cuja a corrente não seja superior a 30mA. A tensão deste ponto atual deve ser 230 V, frequência de 50 Hz e ter um colapso de saída do switch de alternar 10A-16A.

 **Nunca corte o cabo.** Existe um risco de choque elétrico e danos a máquina.

 **Nunca use uma extensão se o cabo esdanificado que não cumprir os regulamentos e os requisitos para esta máquina.** Ao usar um cabo de extensão verifique se você tem uma seção mínima de 1,5 mm² e é apropriado para uso externo.

Usando um cabo de extensão apropriado para utilização no exterior reduz o risco de choque elétrico.

Coloque o cabo prolongador de forma que não toque a água porque ao cair água pode prejudicar o funcionamento da bomba. O cabo prolongador deve estar sempre seco e longe da água.

Todas as ligações eléctricas devem permanecer fora da água, a certa altura, a uma distância segura da bomba e tubos de água e protegido de possíveis humidades.

Sempre desconecte a ficha da doca antes de realizar qualquer trabalho no computador. Somente quando você lidar com essa máquina é desligada.

A tomada de corrente da máquina deve coincidir com a base do soquete. Nunca modifique a tomada de forma alguma. As tomadas sem modificações nas bases compatíveis irá reduzir o risco de choque elétrico.

Não abuse do cabo. Não use o cabo para o transporte, elevação ou desligar a máquina. Mantenha o cabo longe do calor, óleo, bordas

afiadas ou partes móveis. Cabos danificados ou emaranhados aumentam o risco de choque elétrico.

Não use a boia-interruptor para levar, levantar ou segurar esta máquina.

Nunca utilizar este equipamento com um cabo ou ficha danificado. Antes de ligar a máquina, verifique que o estado do cabo para antes de ligar. Se você encontrar qualquer dano a sua máquina para enviar um técnico para conserto. Se o cabo estiver danificado ou quebrado, desligue imediatamente. Cabos danificados ou emaranhados aumentam o risco de choque elétrico.

A substituição do cabo de ficha ou alimentação deve sempre fazer o fabricante ou o seu suporte técnico.

2.5. USO E CUIDADOS

Esta bomba está pensada para o esgotar e desviar de água fresca e em temperatura máxima de 35 ° c. (consulte pto). (4.3 "Características técnicas"). Não use esta retirar ou transferir água que não sejam doces como de água salgada, gasolina, óleos, solventes, líquidos de alimentos (leite, bebidas, etc) ou águas residuais outros líquidos.

Esta bomba esta disenhada para uso particular e serviços especificos, não esta projetado para uso contínuo como fontes ou instalações de bomba de transferência ou pressão. A vida desta bomba diminuirá significativamente se fôr utilizado neste tipo de serviços permanentes. Usar esta bomba para esvaziar enchentes, piscinas, oportunas transferências de água, retirar água de poços e operações semelhantes.

Não deixe que a sua máquina trabalhe em vazio (sem água), ja que há risco de estragá-la e diminui sua vida útil.

Use esta máquina, acessórios, suprimentos e assim por diante de acordo com estas instruções e tendo em conta as condições de trabalho a desenvolver.

A utilização deste equipamento para aplicações que não as previstas pode causar uma situação perigosa.

Nunca use esta máquina com proteções danificadas ou sem proteções instaladas. Verificar se todos os recursos de segurança estão instalados e em boas condições.

O fabricante não se faz responsável de forma alguma por qualquer dano causado pelo abuso ou uso indevido da máquina.

Não force a máquina. Use esta máquina para a aplicação certa. Usando a máquina certa para o tipo de trabalho a ser feito melhor e permitem que você trabalhe mais seguro.

Use uma corda amarrada a assa de transporte da máquina para submergir ou remover a bomba de água. Nunca use o cabo ou o boya-interruptor para esta finalidade.

Manter esta máquina. Verifique se as peças móveis não estão desalinhados ou bloqueadas, sem partes quebradas ou outras condições que podem afectar o funcionamento desta máquina. Sempre que esta máquina está danificada repará-lo antes de usar. Muitos acidentes são causados por máquinas, mal conservadas.

Se o dispositivo começa a vibrar de forma estranha desligue a máquina, desconecte-a da rede e examine o dispositivo para descobrir a causa. Se não detectar a razão leve a sua máquina para o serviço técnico. As vibrações são sempre uma indicação de um problema na máquina.

Apague a máquina e desconectar a vela de ignição antes de fazer o ajustes, trocar acessórios ou armazenar a máquina. De segurança preventivas, tais medidas reduzem o risco de acidentalmente ao iniciar a máquina.

2.6. SERVIÇO

Por favor, reveja periodicamente a sua máquina elétrica para um serviço de reparação qualificados usando apenas peças de reposição idênticas. Isso vai garantir a segurança da máquina elétrica é mantida.

3. SÍMBOLOS NA MÁQUINA

Para garantir a utilização e a manutenção segura da máquina veja o seguinte símbolo do número de etiqueta de serie:



Atenção ao perigo!



Leia este manual cuidadosamente antes de ligar a máquina.



Risco de choque elétrico



Profundidade de imersão máxima.

4. DESCRIÇÃO DA MÁQUINA

4.1. CONDIÇÕES DE USO

Esta bomba está pensada para retirar e desviar água fresca e a uma temperatura máxima de 35° C. Não use esta bomba para retirar ou transferir água que não seja doce como água salgada, gasolina, óleos, solventes, líquidos de alimentos (leite, bebidas, etc) ou águas residuais outros líquidos.

Esta bomba esta pensada para um uso particular e serviços específicos, não está projetada para uso contínuo como fontes ou instalações de bomba de transferência ou pressão. A vida desta bomba diminuirá significativamente se for utilizada neste tipo de serviços permanentes. Usar esta bomba para retirar enchentes, esvaziar piscinas, oportunas transferências de água, tirar água de poços e operações semelhantes.

4.2. DESCRIÇÃO DE PRODUTO DETALHADA

1. Cabo de alimentação
2. Assa de transporte
3. Conexão do cabo da boia
4. Corpo da bomba
5. Boia interruptor On/Off
6. Aspiração
7. Adaptador saída

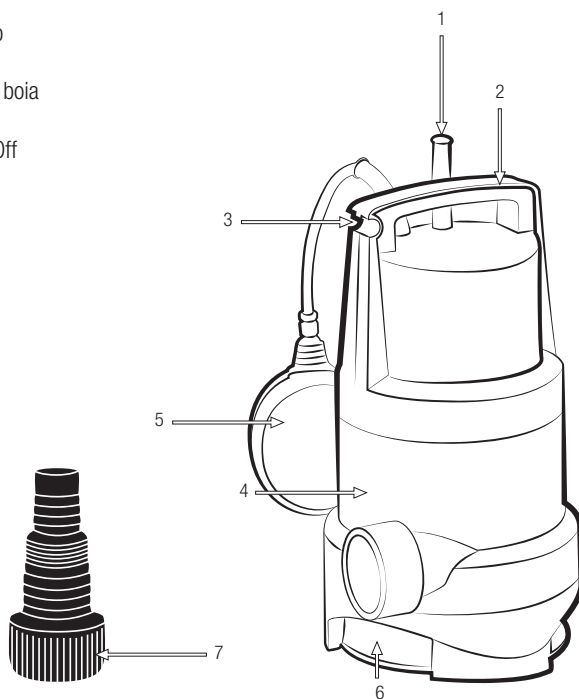

As imagens e desenhos representados neste manual são orientativos e podem não corresponder com o produto real.

4.3. ESPECIFICAÇÕES TÉCNICAS

Descrição	Electrobomba sumergible
Marca	Garland
Modelo	AMAZON 350 E-V23
Potência máxima (W)	650
Voltagem (V)	230
Frequência (Hz)	50
Vazão máxima (l/h)	6.300
Controle de nível de água	Flutuador
Altura máxima de impulsão (m)	8
Inmersión máxima (m) ∇	7
Conector (")	1 - 1,25
Peso (kg)	5,2

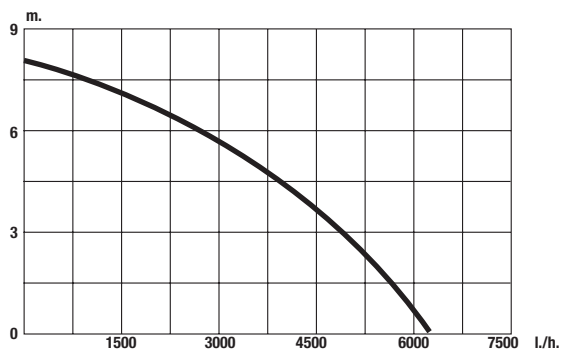

As especificações estão sujeitas a alterações sem aviso prévio.

5. INSTRUÇÕES PARA COLOCAÇÃO

5.1. DESEMBOLAGEM LISTA DE MATERIAIS

Esta máquina inclui o seguinte, que você vai encontrar dentro da caixa:

- Bomba.
- Conexão.
- Manual de instruções.

Cuidadosamente retire todos os elementos da caixa e certifique-se de que todos os elementos listados estão presentes.

⚠ Inspeccione o produto cuidadosamente para garantir que não existem elementos danificados. Se alguma parte da máquina está danificado ou faltando um pedaço não utilizá-lo até você ter corrigido o problema. A utilização desta máquina em mas condições pode causar um choque elétrico, incêndio e/ou uma lesão grave.

5.2. MONTAGEM

Esta máquina vem montada e pronto para ser usada. Não é necessário realizar nenhuma montagem excepto para ajustar a altura da bóia e conectar-se a potência da bomba.

5.2.1. INSTALAÇÃO DA MANGUEIRA DE IMPULSÃO

Conecte uma mangueira a saída da bomba de água. Esta bomba tem adaptador de saída que lhe permite usar diferentes tamanhos de mangueira ou montagem:

- Área A: Conexão da mangueira de 32 mm. por meio de abraçadeira.
- Área B: conexão da mangueira 25 mm. através de abraçadeira.

- Área C: conexão de acessórios de 1" roscados. Neste caso você deve cortar o adaptador por linha pontilhada entre B e C com uma serra.
- Área D: Se você remover o adaptador poderá encaixar o acessório de 1 1/2 ".

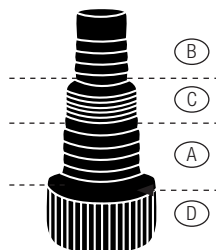

5.2.2. AJUSTE DA BÓIA

Esta bomba tem uma bóia que liga e desliga automaticamente a bomba, dependendo da quantidade de água ao redor da bomba. Quando a bóia está no ar na posição vertical descendente (1), a bomba para. Quando a bóia flutua na água (2) a bomba funciona.

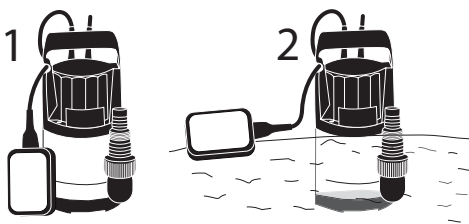

Bloqueio de bóia:

Você pode travar a bóia para que esteja sempre funcionando segurando a bóia conforme mostrado na figura 4. Esta trava é útil quando você deseja sugar até o último mm de água.

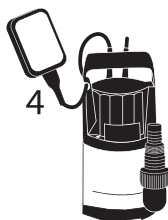

Regulação da altura da água:

Ajustando o comprimento do cabo da bóia, podemos ajustar quando queremos que a bomba inicie / pare dependendo da altura da água

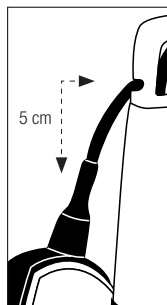

É importante deixar sempre pelo menos 5 cm de cabo livre entre a bóia e o ponto de fixação para que a bóia tenha capacidade de movimento suficiente.

5.3. PONTOS A VERIFICAR ANTES DE MERGULHAR A BOMBA

Inspecione toda a máquina, procurando peças soltas (porcas, cavilhas, parafusos, etc.) e quaisquer danos. Repare ou substitua, conforme necessário, antes de utilizar a máquina.

5.4. IMERSÃO DA BOMBA

Introduza a bomba na água segurando-a pela alça e deixando a suspensão vertical se o solo for arenoso, com lama ou impurezas ou apoiado na parte inferior, se o solo for firme e sem impurezas.

Se você não chega com o braço ao fundo pode amarrar uma corda a asa e deixá-la baixar suavemente até atingir o fundo.

Nunca use o cabo de alimentação para prender a bomba. Esta corda mais tarde irá usar para içar a bomba.

6. USO DA MÁQUINA

⚠ Use esta unidade apenas para a finalidade para que ela foi concebida. Qualquer outra utilização pode ser perigosa, causando danos à máquina.

Não confie exclusivamente nos dispositivos de segurança integrados nesta máquina.

Não utilize a unidade quando estiver fatigado, doente ou sob a influência de medicamentos, drogas ou álcool. O sono, a fadiga ou o cansaço físico podem provocar acidentes e lesões.

Nunca utilize este produto de noite, em condições de nevoeiro ou de visibilidade limitada e quando for difícil obter uma visão clara da zona de trabalho.

É necessário prestar atenção a possíveis desenroscamentos ou superaquecimento das peças da máquina.

Se você detectar quaisquer anomalias imediatamente pare a máquina e verifique-o com cuidado. Em caso de falho leva-a a máquina para serviço de reparação. De nenhuma forma você deve continuar a trabalhar se ele observa que a operação não está correta.

6.1. PARTIDA E PARADA

A máquina se liga ou desliga automaticamente em função da posição da boia-interruptor uma vez conectada a corrente. Esta máquina não tem interruptor manual.

6.2. CONEXÃO DA CORRIENTE

Conecte a bomba a um ponto de corrente protegido com um dispositivo diferencial residual cujo fluxo de tiro não é superior a 30mA.

A tensão de este ponto da corrente deve ser de 230V, frequência 50Hz e dispor de um interruptor magnetotérmico de 10A-16ª.

Se necessita utilizar um prolongador de cabo asegúrese de que tem uma secção mínima de 1,5 mm², um comprimento máximo de 25 m y que é adequado para uso exterior.

Coloque o cabo prolongador de forma que não toque a água ou possa cair a água com a bomba em funcionamento. O cabo prolongador deve estar sempre seco e afastado da água.

Todas as conexões eléctricas deben permanecer fora da água, em altura, a uma distancia prudencial da bomba e conductos de água, e protegidas de possíveis humidades.

Uma vez conectada a máquina da corrente esta debería começar a funcionar.

6.3. PONTOS DE VERIFICAÇÃO APÓS O FUNCIONAMENTO

Comprove que a água saia pela mangueira de impulsão passados uns segundos com um volumen e pressão característicos, que o ruido da máquina é normal e que não vibra. Se você detecta alguma anomalia na máquina pare inmediatamente, verifique a instalação da mangueira e as conexões a corrente.

Em caso de alguma anomalia ou problema leve a máquina ao servicio técnico para que a repare. Em ningún caso continúe utilizando a máquina se o funcionamiento não parece o adecuado.

Esta bomba conta com um sistema de auto escorva. Quando a bomba se mergulha e é posta em funcionamento este sistema expulsa todo o ar pelo orificio de ventilación. Se o nivel de água está por debaixo do orificio pode que saia algo de água pelo

orificio ao mesmo tempo que sai a água. Se observa que sai água por este orificio não se preocupe, é normal.

6.4. RECOMENDAÇÕES

Não utilize esta bomba em barro, aguas arenosas, aguas excesivamente turvas, aguas fecais ou aguas con impurezas. Estes elementos aumentarán o desgaste da bomba e poderão bloquea-la.

A bomba dá menor fluxo quanto mais alto estiver a saída da mangueira de descarga. Tente sempre colocar a saída de mangueira o mais abaixo possível.

Verifique o gráfico de fluxo /altura do ponto 4.3. Não deixe a bomba no lugar onde ele trabalhou depois de terminar o trabalho de drenagem porque pode entupirse com lama que existe na área quando está seca.

Não obstrua a saída da água, a bomba foi colocada de forma a garantir a saída correta da água.

Se o fundo onde fôr colocar a bomba para trabalhar esta muito sujo coloque um tijolo e acima da bomba, assim, diminua a quantidade de impurezas que absorvem a bomba.

7. MANUTENÇÃO E SERVIÇO

Remoção de dispositivos de segurança, manutenção inadequada, a substituição do bar e / ou não-original cadeia de peças de reposição pode causar danos severos.



Sempre executar a manutenção ou serviço com o unplugged viu da rede.

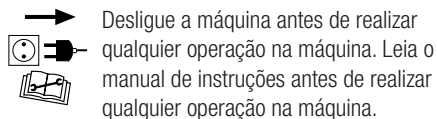

7.1. MANUTENÇÃO DEPOIS DE TRABALHAR

Realizar a manutenção e os cuidados a seguir quando você terminar de trabalhar com a máquina para assegurar o bom funcionamento desta máquina em casos futuros.

7.1.1. LIMPEZA

Atenção!: sempre limpe a máquina após o uso. Não fazer uma limpeza adequada pode causar danos à máquina e produzir um mau funcionamento. Sempre que possível, limpe imediatamente após o trabalho. Para limpeza água esvazie a água de dentro da bomba, lave-a com água

7.1.2. COMPROVAÇÃO GERAL

Verifique o estado do cabo elétrico à procura de sinais de desgaste ou possível cortes do mesmo.

8. DETECÇÃO E IDENTIFICAÇÃO DE FALHAS

Dependendo dos sintomas que você observa pode detectar a causa provável e resolver o problema:

Falha	Causa	Ação
O motor não funciona	A máquina não está ligada ao poder	Ligue à máquina a rede elétrica
	Cabo danificado	Enviar a máquina para o serviço
	Interruptor danificado	Nunca repare o cabo com fita adesiva
	Escovas gastas	Enviar a máquina para o serviço
	Turbina bloqueada	Enviar a máquina para o serviço
O motor funciona mas não bombeia água ou bombeia poca quantidade	Tubagem obstruída	Desligue a máquina e remova os objetos que bloqueiam a tuberia
	Turbina obstruída	Desligue a máquina e retire os objetos que bloqueiam o giro da turbina
	Água por baixo do nível mínimo	Para a bomba ou mergulhe-a mais

Caso contrário leve a sua máquina ao serviço técnico.

9. TRANSPORTE

Antes de transportar a máquina, sempre remova da tomada. Sempre carregue a máquina com o motor desligado.

Transporte sempre a máquina com o motor desligado y segurando pela asa.

Si vai levar a máquina num veículos segure-a firmemente para evitar o escorregamento ou revelar.

10. ARMAZENAGEM

Desligue da fonte de alimentação antes de armazenar o cultivador.

Armazene as ferramentas elétricas sem uso num lugar longe do alcance das crianças e em um lugar que não ponha em risco a nenhuma pessoa.

Se a maquina não estiver a ser usada deve ser guardada num lugar limpo e sob uma superfície plana. Armazene a máquina em um lugar onde a faixa de temperatura de não seja inferior a 0° C nem superior a 45° c.

11. INFORMAÇÃO DA DESTRUIÇÃO/ RECICLAGEM DA MÁQUINA

Se deitar a máquina de maneira ecológica, já que não se pode deitar com o resto do lixo doméstico. Os seus componentes de plástico e metal podem ser classificados de acordo com sua natureza e reciclados.

Os materiais utilizados para esta máquina de embalagem são recicláveis. Por favor, não deitar junto com o lixo doméstico. Deite em um ponto de recolha de resíduos oficial.



12. CONDIÇÕES DE GARANTIA

12.1. PERÍODO DE GARANTIA

- O período de garantia nos contratos celebrados com consumidores e utilizadores contra qualquer falta de conformidade do produto existente no momento da sua entrega ao comprador, de acordo com o disposto na Diretiva (UE) 2019/771 do Parlamento Europeu e do Conselho, de 20 de maio de 2019, e no Real Decreto Legislativo 1/2007, de 16 de novembro, que aprova o texto revisto da Lei Geral de Defesa dos Consumidores e Utilizadores, terá a duração de 3 (três) anos, e conduzirá à correção da avaria ou defeito de fabrico que o produto adquirido eventualmente venha a apresentar de acordo com as disposições legais

12.2. EXCEPTO

A garantia Garland não cobre:

- Empresas e profissionais
- Desgaste natural por uso.
- Mau uso, negligência, utilização sem cuidado ou falta de manutenção.
- Defeitos causados por uso incorrecto, danos provocados por manipulação realizada por pessoal não autorizado pela Garland ou uso de peças de substituição não originais.

12.3. TERRITÓRIO

- A garantia Garland assegura cobertura do serviço em todo o território nacional.

12.4. EM CASO DE INCIDÊNCIA

- A garantia deve ir correctamente preenchida com todos os dados solicitados, e acompanhada pela factura ou ticket de compra do estabelecimento vendedor.

¡ATENÇÃO!

PARA GARANTIR O FUNCIONAMENTO E SEGURANÇA MÁXIMA, POR FAVOR LER O MANUAL DE INSTRUÇÕES CUIDADOSAMENTE ANTES DE UTILIZAR A MESM.

DECLARAÇÃO DE CONFORMIDADE (CE)

O abaixo assinado, Carlos Carballal, autorizado por Productos McLand S.L., com morada em C/ La Fragua 22, 28933, Móstoles, España, declara que as máquinas marca Garland modelos Amazon 350 E-V23 com números de série do ano de 2023 em diante (o ano de fabrico é indicado claramente na placa de identificação da máquina, seguido do número de série) e cuja função é "Máquina que compreende, além da bomba de água propriamente dita, o sistema de guia. Serve para elevar água de um nível energético para outro superior." cumprem todos os requisitos da :

- Directiva 2006/42/CE do Parlamento Europeu e do Conselho de 17 de Maio de 2006 relativa às máquinas e que altera a Directiva 95/16/CE
- DIRETIVA 2014/30/UE DO PARLAMENTO EUROPEU E DO CONSELHO de 26 de fevereiro de 2014 relativa à harmonização da legislação dos Estados-Membros respeitante à compatibilidade eletromagnética (reformulação)
- DIRETIVA 2014/35/UE DO PARLAMENTO EUROPEU E DO CONSELHO de 26 de fevereiro de 2014 relativa à harmonização da legislação dos Estados-Membros respeitante à disponibilização no mercado de material elétrico destinado a ser utilizado dentro de certos limites de tensão.

Potência máxima consumida (W) = 785



Carlos Carballal
Director de producto
Móstoles 08/05/2023

ΕΥΡΕΤΗΡΙΟ

1.	Εισαγωγή	72
2.	Μέτρα ασφαλείας	73
3.	Σύμβολα προειδοποίησης	75
4.	Περιγραφή μηχανήματος	76
5.	Οδηγίες θέσης σε λειτουργία	78
6.	Χρήση του μηχανήματος	79
7.	Συντήρηση και σέρβις	80
8.	Επίλυση προβλημάτων	82
9.	Μεταφορά	83
10.	Αποθήκευση	83
11.	Ανακύκλωση και διάθεση του μηχανήματος	83
12.	Όροι εγγύησης	84
	Δήλωση συμμόρφωσης	85

Ακριβής Μετάφραση εκ του Ισπανικού πρωτοτύπου των οδηγιών χρήσης

Αναφ.:GBAAMAZON350EV23M0523V1

ΗΜΕΡΟΜΗΝΙΑ ΕΚΔΟΣΗΣ: 08/05/2023

ΗΜΕΡΟΜΗΝΙΑ ΑΝΑΘΕΩΡΗΣΗΣ: 08/05/2023

1. ΕΙΣΑΓΩΓΗ

Ευχαριστούμε που επιλέξατε ένα μηχανήμα Garland. Είμαστε βέβαιοι πως θα εκτιμήσετε την ποιότητα και τις λειτουργίες αυτού του μηχανήματος που θα διευκολύνει την καθημερινή σας εργασία για πολύ καιρό. Να θυμόσαστε ότι αυτό το μηχανήμα έχει ένα ευρύ δίκτυο υπηρεσιών μετά την πώληση όπου μπορείτε να πάτε το μηχανήμα σας για οποιαδήποτε απαιτούμενη συντήρηση, για την επίλυση οποιουδήποτε προβλήματος και για την αγορά ανταλλακτικών και αξεσουάρ.

⚠ Προσοχή! Διαβάστε όλα τα προειδοποιητικά σήματα και τις οδηγίες. Η μη παρατήρηση αυτών λεπτομερώς μπορεί να έχει ως αποτέλεσμα φωτιά και/ή σοβαρό τραυματισμό. Πριν χρησιμοποιήσετε το μηχανήμα, διαβάστε προσεκτικά τις πληροφορίες στο παρόν εγχειρίδιο για μια ασφαλή και σωστή εκκίνηση.

Το μηχανήμα αυτό αντλεί μη αλμυρό-θαλασσινό νερό.

⚠ Διατηρήστε το εγχειρίδιο σε ασφαλές μέρος για μελλοντική αναφορά. Αν πουλήσετε ή πετάξετε το μηχανήμα, παρακαλούμε μεταφέρετε και το εγχειρίδιο χρήσης καθώς αποτελεί μέρος του μηχανήματος.

⚠ Η έκφραση μηχανήμα αναφέρεται στο μηχανήμα συνδεδεμένο στο δίκτυο.

Να θυμόσαστε πως ο τελικός χρήστης είναι υπεύθυνος για ατυχήματα και βλάβες στον εαυτό του, σε τρίτους και αντικείμενα.

2. ΜΕΤΡΑ ΑΣΦΑΛΕΙΑΣ

⚠ Διαβάστε όλα τα προειδοποιητικά σήματα και τις οδηγίες. Η μη παρατήρηση αυτών μπορεί να προκαλέσει φωτιά και/ή σοβαρό τραυματισμό.

Πριν χρησιμοποιήσετε το μηχάνημα, διαβάστε προσεκτικά τις πληροφορίες στο εγχειρίδιο για μια ασφαλή και σωστή εκκίνηση. Αν έχετε αμφιβολίες για τις πληροφορίες στο εγχειρίδιο, είτε συμβουλευτείτε έναν επαγγελματία ή πηγαίνετε εκεί όπου αγοράσατε το μηχάνημα και ρωτήστε.

Η ακόλουθη λίστα με κινδύνους και προφυλάξεις περιλαμβάνει τις πιο πιθανές αιτίες ενώ χρησιμοποιείτε το μηχάνημα. Αν βρεθείτε σε κατάσταση η οποία δεν εξηγείται στο εγχειρίδιο, χρησιμοποιήστε την κοινή λογική και χρησιμοποιήστε το μηχάνημα κατά τον πιο ασφαλή τρόπο και αν δείτε κάποιον κίνδυνο, μην το χρησιμοποιείτε.

2.1. ΧΡΗΣΤΕΣ

Αυτό το μηχάνημα έχει σχεδιαστεί για να χειρίζεται από άτομα άνω των 18 και που έχουν διαβάσει και κατανοήσει το εγχειρίδιο χρήσης.

 Προσοχή! Μην επιτρέπτε σε ανήλικους να χρησιμοποιούν το μηχάνημα.

 Προσοχή! Μην επιτρέπτε σε άτομα που δεν έχουν κατανοήσει το εγχειρίδιο να χρησιμοποιούν το μηχάνημα.

Πριν χρησιμοποιήσετε το μηχάνημα εξοικειωθείτε με αυτό βεβαιώνοντας ότι γνωρίζετε καλά που βρίσκονται τα σημεία ελέγχου και ασφαλείας και πώς αυτά πρέπει να χρησιμοποιούνται. Αν δεν είστε ειδικός συνιστούμε να ξεκινήσετε με απλές εργασίες αν είναι εφικτό, υπό την εποπτεία ενός ειδικού.

 Προσοχή! Να δανείτε αυτό το μηχάνημα μόνο σε άτομα που έχουν εξοικειωθεί με αυτόν τον τύπο μηχανήματος και ξέρουν να το χρησιμοποιούν. Πάντα να δανείτε και το εγχειρίδιο έτσι ώστε ο νέος χρήστης να το διαβάσει και να το κατανοήσει πριν ξεκινήσει εργασίες.

Αυτό το μηχάνημα είναι επικίνδυνο σε ανεκπαίδευτα χέρια.

2.2. ΠΡΟΣΩΠΙΚΗ ΑΣΦΑΛΕΙΑ

Να είστε σε ετοιμότητα και εγρήγορη και να χρησιμοποιείτε κοινή λογική όταν χρησιμοποιείτε το μηχάνημα.

Μην χρησιμοποιείτε το μηχάνημα όταν είστε κουρασμένοι ή είστε υπό την επήρεια ναρκωτικών, αλκοόλ ή φαρμάκων. Μια στιγμή αφαιρετισμού μπορεί να προκαλέσει σοβαρό προσωπικό τραυματισμό.

Να αποθηκεύετε τα ηλεκτρικά μηχανήματα σε μέρη που δεν έχουν πρόσβαση παιδιά.

2.3. ΑΣΦΑΛΕΙΑ ΠΕΡΙΟΧΗΣ ΕΡΓΑΣΙΑΣ

Να διατηρείτε την περιοχή εργασίας καθαρή και να εργάζεστε σε καλό φωτισμό. Ακατάστατες και σκοτεινές περιοχές εργασίας, προκαλούν ατυχήματα.

Μην χρησιμοποιείτε το μηχάνημα σε εκρηκτικές ατμόσφαιρες ή όπου υπάρχουν εύφλεκτα υγρά, αέρια και σκόνες. Τα ηλεκτρικά μηχανήματα μπορούν να απελευθερώσουν σπίθιες και να προκαλέσουν ανάφλεξη σε εύφλεκτα υγρά, αέρια και σκόνες.

Κρατάτε παιδιά, τρίτους και ζώα μακριά από το μηχάνημα όταν είναι σε λειτουργία. Αποσπάσεις μπορούν να προκαλέσουν απώλεια ελέγχου. Να είστε σε εγρήγορη και να σταματάτε παιδιά, τρίτους και ζώα να εισέρχονται στην περιοχή εργασίας.

2.4. ΗΛΕΚΤΡΙΚΗ ΑΣΦΑΛΕΙΑ

Μην χρησιμοποιείτε την αντλία αν στο νερό που πρόκειται να αντλήσετε υπάρχουν άνθρωποι όπως κολυμβητές καθώς υπάρχει κίνδυνος ηλεκτροπληξίας.

Είναι υποχρεωτικό να συνδέσετε το μηχάνημα σε δίκτυο όπου ο κεντρικός διακόπτης προστατεύεται από εναπομένουσα απόκλιση ίση ή μικρότερη από 30mA. Η ηλεκτρική τάση πρέπει να είναι 230V, η συχνότητα 50Hz και να έχει μαγνητικό και θερμικό διακόπτη μεταξύ 10A-16A.

⚠ Ποτέ μην κόβετε το καλώδιο. Υπάρχει κίνδυνος ηλεκτροπληξίας καθώς και βλάβης του μηχανήματος.

⚠ Ποτέ μην χρησιμοποιείτε το μηχάνημα αν το καλώδιο ή η πρίζα είναι χαλασμένα. Πριν συνδέσετε το μηχάνημα ελέγξτε το καλώδιο και την πρίζα για βλάβες. Αν ανακαλύψετε κάποια βλάβη πηγαίστε το μηχάνημα στο πλησιέστερο αντιπρόσωπο-σέρβις. Αν το καλώδιο καταστραφεί, αποσυνδέστε αμέσως το μηχάνημα από την πρίζα. Κατεστραμμένα ή μπερδεμένα καλώδια αυξάνουν τον κίνδυνο ηλεκτροπληξίας. Όταν χρησιμοποιείτε καλώδιο επέκτασης, βεβαιωθείτε ότι το ελάχιστο τμήμα του είναι 1.5 mm² και όχι μακρύτερο από 25, πάντα ξετυλιγμένο και κατάλληλο για εξωτερική χρήση. Αυτό μειώνει τον κίνδυνο ηλεκτροπληξίας.

Τοποθετήστε το καλώδιο επέκτασης κατά τέτοιο τρόπο ώστε να μην ακουμπήσει το νερό και να μην πέσει στο νερό όταν η αντλία αρχίσει να δουλεύει. Το καλώδιο επέκτασης πρέπει πάντα να είναι μακριά από το νερό και στεγνό.

Όλες οι ηλεκτρικές συνδέσεις πρέπει να είναι μακριά από το νερό και σε ασφαλή απόσταση από την αντλία και οποιοδήποτε προϊόν νερού και προστατευμένες από υγρασία.

Πάντα να αποσυνδέετε το μηχάνημα από το δίκτυο πριν εκτελέσετε οποιαδήποτε εργασία συντήρησης στην αντλία.

Να μεταχειρίζεστε το μηχάνημα μόνο όταν δεν είναι στην πρίζα.

Ο ηλεκτρικός διακόπτης του μηχανήματος πρέπει να συμπίπτει με τον διακόπτη ρεύματος.

Μην τροποποιείτε τον διακόπτη κατά κανένα τρόπο. Αν δεν τροποποιηθούν τα μέρη και ταιριάζουν απόλυτα, δεν θα υπάρχουν ατυχήματα ηλεκτροπληξίας.

Μην τεντώνετε το καλώδιο. Μην χρησιμοποιείτε το καλώδιο για να μεταφέρετε το μηχάνημα, να το σηκώσετε και να το βγάλετε από την πρίζα. Διατηρείτε το καλώδιο μακριά από πηγές θερμότητας, λάδι, αιχμηρές γωνίες ή άλλα κινούμενα μέρη. Κατεστραμμένα ή μπερδεμένα καλώδια αυξάνουν τον κίνδυνο ηλεκτροπληξίας.

Μην χρησιμοποιείτε τον διακόπτη ή τον σημαντήρα για να σηκώσετε ή να κουβαλήσετε το μηχάνημα.

Ποτέ μην χρησιμοποιείτε το μηχάνημα αν το καλώδιο ή η πρίζα είναι κατεστραμμένα. Πριν συνδέσετε το μηχάνημα ελέγξτε ότι το καλώδιο και η πρίζα δεν έχουν βλάβη. Αν ανακαλύψετε κάποια βλάβη πηγαίστε το μηχάνημα στο πλησιέστερο αντιπρόσωπο-σέρβις. Αν το καλώδιο καταστραφεί, αποσυνδέστε αμέσως το μηχάνημα από την πρίζα. Κατεστραμμένα ή μπερδεμένα καλώδια αυξάνουν τον κίνδυνο ηλεκτροπληξίας.

Η αντικατάσταση της πρίζας ή του καλωδίου πρέπει να γίνεται από τον αντιπρόσωπο-σέρβις.

2.5. ΧΡΗΣΗ ΚΑΙ ΣΥΝΤΗΡΗΣΗ ΤΟΥ ΜΗΧΑΝΗΜΑΤΟΣ

Αυτό το μηχάνημα έχει σχεδιαστεί για να αντλεί καθαρό γλυκό νερό σε μέγιστη θερμοκρασία 35οc. Μην χρησιμοποιείτε την αντλία για να αντλείτε άλλα υγρά όπως αλμυρό νερό, βρώμικο νερό, πετρέλαιο, λάδια ή υπολειμματικά υγρά. Αυτό το μηχάνημα προορίζεται για οικιακή χρήση για εγχώρια ύδατα και για σκοπούς άρδευσης.

Αυτή η αντλία έχει σχεδιαστεί για προσωπική

και περιστασιακή χρήση. Δεν έχει σχεδιαστεί για συνεχή χρήση σαν αντλία σιντριβανιού ή σαν πιστικό. Η διάρκεια ζωής του μηχανήματος θα μικρύνει αν η αντλία χρησιμοποιηθεί για τέτοιες συνεχείς εργασίες. Χρησιμοποιείστε αυτή την αντλία για να αδειάσετε πισίνες, για να απομακρύνετε νερό σε περίπτωση πλημμύρας, για να βγάλετε νερό από πηγάδια ή για παρόμοιες εργασίες.

Μην αφήνετε το μηχανήμα να δουλεύει χωρίς νερό καθώς υπάρχει κίνδυνος να σπάσει. Βεβαιωθείτε ότι ο σωλήνας αναρρόφησης είναι πάντα μέσα στο νερό όταν αντλείτε.

Χρησιμοποιήστε αυτό το μηχανήμα και τα αξεσουάρ ακολουθώντας τις οδηγίες και λαμβάνοντας υπόψη την εργασία που πρέπει να γίνει. Η χρήση του μηχανήματος για εργασίες για τις οποίες δεν έχει σχεδιαστεί μπορεί να προκαλέσει επικίνδυνες καταστάσεις.

Μην χρησιμοποιείτε ποτέ το μηχανήμα αν κάποιο μέρος του έχει καταστραφεί.

Ελέγξτε πως όλα τα στοιχεία ασφαλείας είναι σε καλή κατάσταση όλες τις ώρες.

Ο κατασκευαστής δεν ευθύνεται για βλάβες που οφείλονται σε κακή χρήση του μηχανήματος.

Μην υπερφορτώνετε το μηχανήμα.

Χρησιμοποιείστε το μηχανήμα για τη σωστή του χρήση. Αν το χρησιμοποιείτε σωστά θα κάνει την επιθυμητή εργασία.

Χρησιμοποιείστε ένα σχοινί δεμένο στη λαβή μεταφοράς για να βυθίζετε την αντλία ή για να την τραβήξετε πίσω. Ποτέ μην χρησιμοποιείτε το φλοτέρ για να κάνετε αυτή την εργασία.

Φροντίζετε το μηχανήμα. Ελέγξτε πως όλα τα κινούμενα μέρη είναι καλά ευθυγραμμισμένα και δεν έχουν μπλοκαριστεί, ότι δεν υπάρχουν σπασμένα μέρη

Αν το μηχανήμα έχει βλάβη, πάντα να επισκευάζετε πριν το ξαναχρησιμοποιήσετε. Τα περισσότερα ατυχήματα προκύπτουν λόγω χαμηλής συντήρησης.

Αν το μηχανήμα αρχίσει να δονείται κατά περίεργο τρόπο, αποσυνδέστε και εξετάστε το. Αν δεν μπορείτε να εντοπίσετε την αιτία, πηγαίνετε στον πλησιέστερο αντιπρόσωπο-σέρβις. Οι δονήσεις είναι πάντα σημάδι προβλήματος του μηχανήματος. Αποσυνδέστε το μηχανήμα πριν εκτελέσετε εργασίες συντήρησης, πριν αλλάξετε αξεσουάρ ή πριν το αποθηκεύσετε. Όλα αυτά τα μέτρα διασφαλίζουν να μην ξεκινήσει τυχαία το μηχανήμα.

2.6. ΣΕΡΒΙΣ

Πηγαίνετε το μηχανήμα σε εξουσιοδοτημένο αντιπρόσωπο για περιοδική συντήρηση και πάντα να χρησιμοποιείτε αυθεντικά ανταλλακτικά και αξεσουάρ. Αυτό θα εξασφαλίσει ότι τα μέτρα ασφαλείας πάντα θα τηρούνται.

3. ΣΥΜΒΟΛΑ ΠΡΟΕΙΔΟΠΟΙΗΣΗΣ

Για να διασφαλίσετε σωστή χρήση και συντήρηση του μηχανήματος, θα βρείτε τα ακόλουθα σύμβολα στο μηχανήμα.



Κίνδυνος προσοχή!



Διαβάστε προσεκτικά αυτό το εγχειρίδιο πριν ξεκινήσετε το μηχανήμα.



Κίνδυνος ηλεκτροπληξίας



Μέγιστο βάθος βύθισης .

4. ΠΕΡΙΓΡΑΦΗ ΜΗΧΑΝΗΜΑΤΟΣ

4.1. ΣΥΝΘΗΚΕΣ ΧΡΗΣΗΣ

Αυτό το μηχάνημα έχει σχεδιαστεί για να αντλεί καθαρό γλυκό νερό σε μέγιστη θερμοκρασία 35°C. Μην χρησιμοποιείτε την αντλία για να αντλείτε άλλο είδος υγρού όπως θαλασσινό νερό, βρώμικο νερό, πετρέλαιο, λάδια ή υπολειμματικά υγρά. Αυτό το μηχάνημα προορίζεται για οικιακή χρήση για εγχώρια ύδατα και για σκοπούς άρδευσης.

Αυτή η αντλία έχει σχεδιαστεί για ιδιωτική και περιστασιακή χρήση. Δεν έχει σχεδιαστεί για συνεχή χρήση όπως χρήση σαν αντλία σιντριβανιού ή για την διοχέτευση νερού υπό πίεση. Η διάρκεια ζωής του μηχανήματος θα περιοριστεί αν χρησιμοποιηθεί για τέτοιες εργασίες. Χρησιμοποιείτε αυτή την αντλία για να αδειάσετε πισίνες, να απομακρύνετε νερό από πλημμύρες, να βγάλετε νερό από πηγάδια και παρόμοιες εργασίες.

4.2. ΛΕΠΤΟΜΕΡΗΣ ΠΕΡΙΓΡΑΦΗ ΤΟΥ ΠΡΟΪΟΝΤΟΣ

1. Καλώδιο
2. Λαβή μεταφοράς
3. Λαβή καλωδίου φλοτέρ
4. Κύριο σώμα της αντλίας
5. Διακόπτης φλοτέρ ON/OFF
6. φιλοδοξία
7. Έξοδος μετατροπέα

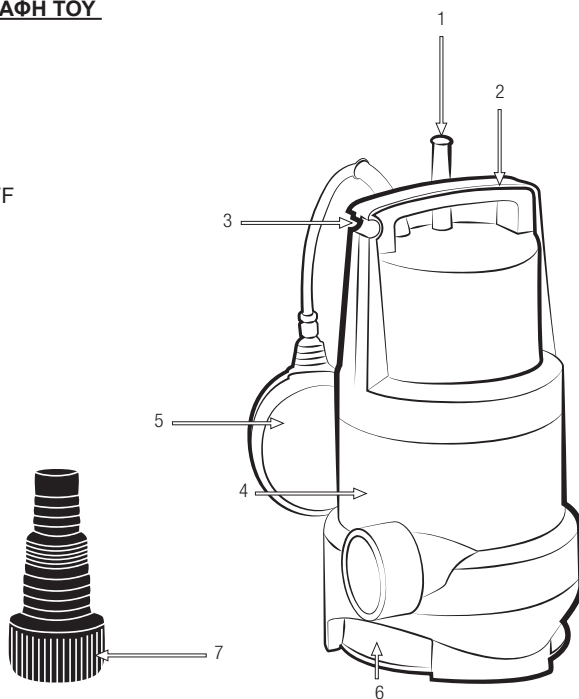

Τα διαγράμματα και τα εικονογράμματα που περιλαμβάνονται σε αυτό το εγχειρίδιο είναι ένας οδηγός, αλλά όχι κατ' ανάγκη ένα ακριβές αντίγραφο της πραγματικής μηχανής.

4.3. ΤΕΧΝΙΚΑ ΧΑΡΑΚΤΗΡΙΣΤΙΚΑ

Περιγραφή	Υποβρύχια Αντλία
Μάρκα	Garland
Μοντέλο	AMAZON 350 E-V23
Ονομαστική ισχύς (W)	650
Τάση (V)	230
Συχνότητα (Hz)	50
Μέγιστη εκροή (l/h)	6.300
Έλεγχος στάθμης νερού	Φλοτέρ
Μέγιστο ύψος ώθησης (m)	8
Μέγιστη βύθιση (m) ∇	7
Συνδετήρας (")	1 - 1,25
Βάρος (kg)	5,2

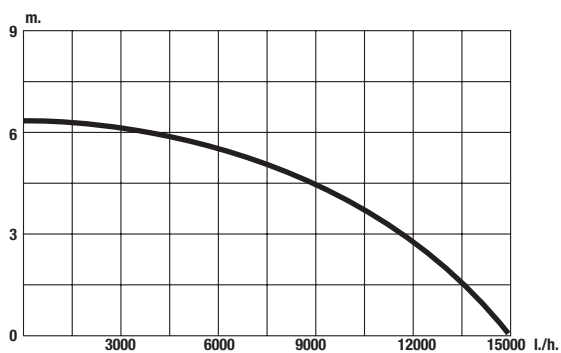

Τα τεχνικά χαρακτηριστικά μπορούν να αλλάξουν χωρίς προηγούμενη ειδοποίηση.

5. ΟΔΗΓΙΕΣ ΘΕΣΗΣ ΣΕ ΛΕΙΤΟΥΡΓΙΑ

5.1. ΛΙΣΤΑ ΥΛΙΚΩΝ

Το μηχάνημα περιλαμβάνει τα ακόλουθα στοιχεία τα οποία θα βρείτε μέσα στο κουτί:

- Αντλία.
- Μετατροπέας.
- Εγχειρίδιο χρήσης.

Αφαιρέστε όλα τα στοιχεία από το κουτί και βεβαιωθείτε ότι περιλαμβάνονται όλα.

⚠ Αφαιρέστε προσεκτικά όλα τα στοιχεία από το κουτί και βεβαιωθείτε ότι όλα τα μέρη της λίστας εμπεριέχονται. Λόγω των ποιοτικών ελέγχων που πραγματοποιούνται στο εργοστάσιο είναι αρκετά απίθανο να έχει το μηχάνημα κάποιο ελαττωματικό μέρος ή να λείπει κάποιο από τα στοιχεία. Αν βρείτε κάποιο κατεστραμμένο μέρος ή λείπει κάτι, μην χρησιμοποιήσετε το μηχάνημα μέχρι να λυθεί το πρόβλημα ή να σας δώσουν τα εκλιπόντα μέρη. Η χρήση του μηχανήματος με ελαττωματικά ή απόντα μέρη είναι επικίνδυνη και μπορεί να προκαλέσει προσωπικούς τραυματισμούς.

5.2. ΣΥΝΑΡΜΟΛΟΓΗΣΗ ΚΑΙ ΕΓΚΑΤΑΣΤΑΣΗ

Αυτό το μηχάνημα πωλείται συναρμολογημένο και έτοιμο για χρήση. Δεν απαιτείται καμία συναρμολόγηση εκτός από την σύζευξη του λάστιχου ώθησης, τη ρύθμιση του ύψους του φλοτέρ και την σύνδεση της αντλίας στο ηλεκτρικό δίκτυο.

5.2.1. ΕΓΚΑΤΑΣΤΑΣΗ ΤΟΥ ΛΑΣΤΙΧΟΥ ΩΘΗΣΗΣ

Συνδέστε το λάστιχο στην έξοδο νερού της αντλίας. Αυτό το λάστιχο έχει έναν μετατροπέα εξόδου που επιτρέπει διαφορετικά μεγέθη λάστιχων να ταιριάζουν στην αντλία.

τουλάχιστον 5cm ελεύθερου καλωδίου μεταξύ του φλοτέρ και του σημείου στερέωσης της αντλίας ώστε το φλοτέρ να κινείται ελεύθερα και ως εκ τούτου να ξεκινάτε και να σταματάτε την αντλία ανάλογα με το ύψος νερού.

- Ζώνη A: 32 mm συνδέσεις λάστιχου με O ring.
- Ζώνη B: 25 mm συνδέσεις λάστιχου με O ring.
- Ζώνη C: Σύνδεση μετατροπένων 1". Σε αυτή την περίπτωση, θα πρέπει να κόψετε τον μετατροπέα στην διακεκομμένη γραμμή μεταξύ B και C χρησιμοποιώντας πρίονι.
- Ζώνη D: Αν βγάλετε τον μετατροπέα μπορείτε να βάλετε μετατροπέα 1.5".

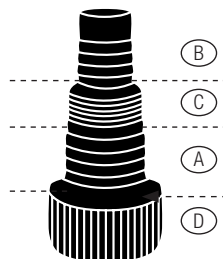

5.2.2. ΡΥΘΜΙΣΗ ΤΟΥ ΑΓΟΡΑΣ

Αυτή η αντλία διαθέτει ένα πλωτήρα που ξεκινά αυτόματα και σταματά την αντλία ανάλογα με την ποσότητα νερού γύρω από την αντλία. Όταν ο σημαντήρας βρίσκεται στον αέρα σε κατακόρυφη προς τα κάτω θέση (1) η αντλία σταματά. Όταν ο σημαντήρας επιπλέει στο νερό (2) λειτουργεί η αντλία.

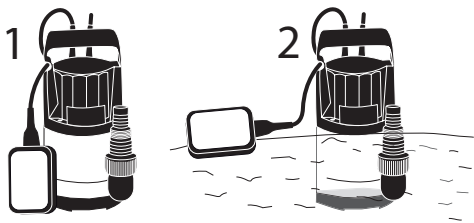

Κλειδαριά σημαντήρα:

Μπορείτε να κλειδώσετε τον σημαντήρα έτσι ώστε να τρέχει πάντα κρατώντας τον σημαντήρα, όπως φαίνεται στο σχήμα 4. Αυτό το κλειδώμα είναι χρήσιμο όταν θέλετε να πιπιλίζετε σε κάθε τελευταίο mm νερού.

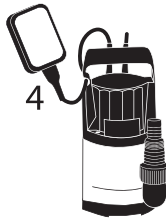
**Ρύθμιση ύψους νερού:**

Ρυθμίζοντας το μήκος του καλωδίου σημαντήρα μπορούμε να ρυθμίσουμε όταν θέλουμε να ξεκινήσει / σταματήσει η αντλία ανάλογα με το ύψος του νερού.

Είναι σημαντικό να αφήνετε πάντα τουλάχιστον 5 cm ελεύθερου καλωδίου μεταξύ του σημαντήρα και του σημείου σύνδεσης, έτσι ώστε ο σημαντήρας να έχει επαρκή ικανότητα κίνησης.

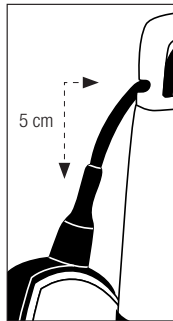
**5.3. ΣΗΜΕΙΑ ΕΛΕΓΧΟΥ ΠΡΙΝ ΤΗ ΒΥΘΙΣΗ ΤΗΣ ΑΝΤΛΙΑΣ**

Είναι σημαντικό να ελέγξετε ότι όλα τα μέρη είναι καλά σφιγμένα. Σφίξτε, επισκευάστε και αντικαταστήστε ότι είναι απαραίτητο πριν χρησιμοποιήσετε το μηχάνημα.

5.4. ΒΥΘΙΣΗ ΑΝΤΛΙΑΣ

Τοποθετήστε την αντλία στο νερό κρατώντας την λαβή μεταφοράς και βεβαιώνοντας ότι είναι σε κάθετη θέση. Η αντλία μπορεί να τοποθετηθεί στο κάτω μέρος της επιφάνειας αν το νερό είναι καθαρό και δεν έχει ακαθαρσίες. Αν όχι, το μηχάνημα πρέπει να τοποθετηθεί σε πλατφόρμα.

Αν δεν μπορείτε να φτάσετε στο κάτω μέρος με το χέρι σας, μπορείτε να δέσετε ένα σχοινί στη λαβή μεταφοράς και να κατεβάσετε την αντλία. Με το ίδιο σχοινί μπορείτε μετά να την

ανεβάσετε. Ποτέ μην χρησιμοποιείτε το φλοτέρ για να κατεβάσετε ή να ανεβάσετε την αντλία.

6. ΧΡΗΣΗ ΜΗΧΑΝΗΜΑΤΟΣ

Χρησιμοποιείστε το μηχάνημα μόνο για εργασίες για τις οποίες έχει σχεδιαστεί. Οποιαδήποτε άλλη χρήση είναι επικίνδυνη και μπορεί να προκαλέσει κινδύνους στους χρήστες και/ή στο μηχάνημα.

Μην βασίζεστε αποκλειστικά στα στοιχεία ασφαλείας του μηχανήματος.

Μην χρησιμοποιείτε το μηχάνημα αν είστε κουρασμένοι, άρρωστοι ή υπό την επήρεια φαρμάκων, αλκοόλ ή ναρκωτικών. Η έλλειψη ξεκούρασης και η κόπωση μπορούν να προκαλέσουν ατυχήματα και βλάβες.

Μην χρησιμοποιείτε το μηχάνημα νύχτα, με ομίχλη ή μειωμένη ορατότητα που δεν σας επιτρέπει να βλέπετε καθαρά την περιοχή εργασίας.

Πάντα να είστε σίγουροι ότι το μηχάνημα δεν έχει χαλαρά μέρη. Αν εντοπίσετε χαλαρά μέρη, σταματήστε το μηχάνημα και ελέγξτε προσεκτικά. Αν εντοπίστε προβλήματα, σταματήστε το μηχάνημα και πηγαίνετε στον πλησιέστερο αντιπρόσωπο-σέρβις. Ποτέ μην συνεχίζετε να δουλεύετε με το μηχάνημα.

6.1. ΕΚΚΙΝΗΣΗ ΚΑΙ ΠΑΥΣΗ

Το μηχάνημα ξεκινάει και σταματάει αυτόματα αναλόγως τη θέση του φλοτέρ από την στιγμή που το μηχάνημα συνδεθεί στο δίκτυο. Αυτό το μηχάνημα δεν έχει χειροκίνητο διακόπτη.

6.2. ΣΥΝΔΕΣΗ ΣΤΟ ΔΙΚΤΥΟ

Είναι υποχρεωτικό να συνδέσετε το μηχάνημα σε δίκτυο όπου ο κεντρικός διακόπτης προστατεύεται από εναπομένονσα απόκλιση ίση ή μικρότερη από 30mA. Η ηλεκτρική τάση πρέπει να είναι 230V, η συχνότητα 50Hz και να έχει

μαγνητικό και θερμικό διακόπτη μεταξύ 10A-16A.

Όταν χρησιμοποιείτε καλώδιο επέκτασης, βεβαιωθείτε ότι το ελάχιστο τμήμα του είναι 1.5 mm² και όχι μακρύτερο από 25, πάντα ξετυλιγμένο και κατάλληλο για εξωτερική χρήση. Αυτό μειώνει τον κίνδυνο ηλεκτροπληξίας.

Τοποθετήστε το καλώδιο επέκτασης κατά τέτοιο τρόπο ώστε να μην ακουμπήσει το νερό και να μην πέσει στο νερό όταν η αντλία αρχίσει να

δουλεύει. Το καλώδιο επέκτασης πρέπει πάντα να είναι μακριά από το νερό και στεγνό.

Όλες οι ηλεκτρικές συνδέσεις πρέπει να βρίσκονται έξω από το νερό, σε ασφαλή απόσταση από την αντλία και προϊόντα νερού και προστατευμένες από πιθανή υγρασία.

Συνδέστε την αντλία στο δίκτυο. Το μηχάνημα πρέπει να δουλεύει.

6.3. ΣΗΜΕΙΑ ΕΛΕΓΧΟΥ ΜΕΤΑΤΗΝ ΕΚΚΙΝΗΣΗ

Ελέγξτε ότι το νερό βγαίνει από το λάστιχο ώθησης μετά από λίγα δευτερόλεπτα, ότι ο θόρυβος του μηχανήματος είναι φυσιολογικός και ότι δεν δονείται. Αν εντοπίσετε κάποια ανωμαλία, σταματήστε αμέσως το μηχάνημα, ελέγξτε την εγκατάσταση του λάστιχου και τις συνδέσεις στο δίκτυο.

Αν είναι απαραίτητο, πηγαίνετε το μηχάνημα στο πλησιέστερο συνεργείο για επισκευή.

Ποτέ μην συνεχίζετε να χρησιμοποιείτε το μηχάνημα.

Αυτή η αντλία έρχεται με ένα αυτόνομο σύστημα άντλησης. Όταν η αντλία βυθιστεί και ξεκινήσει, αυτό το σύστημα αποβάλλει όλο τον αέρα μέσω του στομίου εξαερισμού. Αν το επίπεδο του νερού είναι κάτω από το στόμιο, μπορεί να βγει και λίγο νερό από αυτό. Αυτό είναι φυσιολογικό.

6.4. ΣΥΣΤΑΣΕΙΣ

Μην χρησιμοποιείτε αυτή την αντλία με λάσπη, νερό με άμμο, εξαιρετικά βρώμικο νερό ή νερό με υψηλό επίπεδο ακαθαρσιών. Αυτά τα στοιχεία μπορούν να μπλοκάρουν την αντλία καθώς και να φθείρουν το μηχάνημα γρηγορότερα.

Η αντλία θα μειώσει την εκροή νερού της όσο ψηλότερα είναι το λάστιχο ώθησης. Πάντα να προσπαθείτε να χαμηλώνετε όσο είναι δυνατό. Ελέγξτε το γράφημα εκροή/ύψος στο σημείο 4.3.

Μην αφήνετε την αντλία στο χώρο εργασίας αφού τελειώσετε καθώς μπορεί να κολλήσει στη λάσπη μόλις καθαριστεί το νερό.

Μην μπλοκάρετε την έξοδο νερού. Η αντλία πρέπει να είναι έτσι τοποθετημένη ώστε το νερό να εκρέει σωστά.

Αν το κάτω μέρος είναι βρώμικο, τοποθετήστε μια πλατφόρμα όπως ένα τούβλο και βάλτε την αντλία πάνω για να μειωθεί η ποσότητα ακαθαρσιών που θα απορροφήσει η αντλία.

7. ΣΥΝΤΗΡΗΣΗ ΚΑΙ ΣΕΡΒΙΣ

Η αφαίρεση των στοιχείων ασφαλείας, η χαμηλή συντήρηση ή η αντικατάσταση ανταλλακτικών και αξεσουάρ από μη αυθεντικά μπορούν να προκαλέσουν πολλές λειτουργικές βλάβες.



Πάντα να εκτελείτε εργασίες συντήρησης με το μηχάνημα αποσυνδεδεμένο από το δίκτυο.

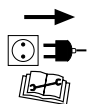

Αποσυνδέστε το μηχάνημα πριν κάνετε οποιαδήποτε εργασία στην αντλία. Διαβάστε το εγχειρίδιο χρήσης πριν κάνετε εργασίες συντήρησης.

7.1. ΣΥΝΤΗΡΗΣΗ ΜΕΤΑ ΑΠΟ ΤΗΝ ΕΡΓΑΣΙΑ

Εκτελέστε την ακόλουθη εργασία συντήρησης μόλις τελειώσετε την εργασίας σας ώστε το μηχάνημα να λειτουργεί σωστά και την επόμενη φορά.

7.1.1. ΚΑΘΑΡΙΣΜΟΣ

Προσοχή! Πάντα να καθαρίζετε το μηχάνημα μετά την χρήση. Αν δεν το καθαρίζετε επαρκώς το μηχάνημα θα πάθει βλάβη και θα δουλεύει λιγότερο. Όπου είναι εφικτό, καθαρίστε το μηχάνημα αμέσως μόλις τελειώσετε την εργασίας σας με αυτό.

Για να καθαρίσετε, αδειάστε το νερό από το εσωτερικό της αντλίας, ξεβγάλτε με γλυκό νερό και αφήστε να στεγνώσει πριν αποθηκεύσετε.

7.1.2. ΓΕΝΙΚΟΙ ΕΛΕΓΧΟΙ

Ελέγξτε την κατάσταση του καλωδίου ψάχνοντας πιθανά σημάδια φθοράς ή εγκοπών.

8. ΕΠΙΛΥΣΗ ΠΡΟΒΛΗΜΑΤΩΝ

Ανάλογα με τα συμπτώματα του μηχανήματος, μπορούμε να ανιχνεύσουμε την πιθανή αιτία του προβλήματος και να λυθεί το πρόβλημα:

ΠΡΟΒΛΗΜΑ	ΑΙΤΙΑ	ΕΝΕΡΓΕΙΑ
Η μηχανή δεν δουλεύει	Το μηχάνημα δεν είναι συνδεδεμένο	Συνδέστε το μηχάνημα στο δίκτυο
	Κατεστραμμένο καλώδιο	Πηγαίστε το μηχάνημα σε αντιπρόσωπο-σέρβις. Μην προσπαθήσετε να επισκευάσετε το καλώδιο με ταινία
	Κατεστραμμένος διακόπτης	Πηγαίστε το μηχάνημα σε αντιπρόσωπο-σέρβις
	Φθαρμένες βούρτσες	Πηγαίστε το μηχάνημα σε αντιπρόσωπο-σέρβις
	Μπλοκαρισμένη τουρμπίνα	Αποσυνδέστε το μηχάνημα και βγάλτε τα στοιχεία που μπλοκάρουν την τουρμπίνα
Η μηχανή δουλεύει αλλά αντλεί λίγο ή καθόλου νερό	Μπλοκαρισμένος σωλήνας ώθησης	Αποσυνδέστε το μηχάνημα και βγάλτε τα στοιχεία που μπλοκάρουν το σωλήνα
	Μπλοκαρισμένη τουρμπίνα	Αποσυνδέστε το μηχάνημα και βγάλτε τα στοιχεία που μπλοκάρουν το σωλήνα
	Νερό κάτω από το ελάχιστο όριο	Σταματήστε την αντλία και μειώστε το ύψος σε σχέση με το νερό

Αν δεν μπορείτε να λύσετε το πρόβλημα με βάση αυτόν τον πίνακα, πηγαίστε το μηχάνημα στον αντιπρόσωπο-σέρβις.

9. ΜΕΤΑΦΟΡΑ

Πριν μεταφέρετε το μηχάνημα, αποσυνδέστε το. Πάντα να το μεταφέρετε με τον κινητήρα σταματημένο.

Αν πρόκειται να μεταφέρετε το μηχάνημα με κάποιο όχημα, ασφαλίστε το καλά για να μην γλιστρήσει ή αναποδογυρίσει.

10. ΑΠΟΘΗΚΕΥΣΗ

Αποσυνδέστε το μηχάνημα από το δίκτυο.

Αποθηκεύστε τα ηλεκτρικά μηχανήματα σε μέρος μη προσβάσιμο από παιδιά και με τέτοιο τρόπο ώστε να μην αποτελούν κίνδυνο για άλλα πρόσωπα.

Κρατήστε το μηχάνημα στη συσκευασία του, σε επίπεδη επιφάνεια και σε θερμοκρασία μεταξύ 0°C και 45°C.

11. ΑΝΑΚΥΚΛΩΣΗ ΚΑΙ ΑΠΟΡΡΙΨΗ ΜΗΧΑΝΗΜΑΤΟΣ

Απορρίψτε το μηχάνημα σας κατά οικολογικό τρόπο. Δεν πρέπει να απορρίπτουμε το μηχάνημα με τα οικιακά απορρίμματα. Τα πλαστικά και μεταλλικά του μέρη μπορούν να ανακυκλωθούν.

Όλα τα υλικά που χρησιμοποιήθηκαν για την συσκευασία του μηχανήματος είναι ανακυκλώσιμα.



Παρακαλούμε, μην πετάτε την συσκευασία με τα οικιακά απορρίμματα. Πετάξτε αυτά τα μέρη σε επίσημα σημεία ανακύκλωσης.

ΟΡΟΙ ΕΓΓΥΗΣΗΣ

ΔΙΑΡΚΕΙΑ ΕΓΓΥΗΣΗΣ

- Η περίοδος εγγύησης στις συμβάσεις που συνάπτονται με καταναλωτές και χρήστες έναντι οποιασδήποτε έλλειψης συμμόρφωσης του προϊόντος που υπάρχει κατά τη στιγμή της παράδοσής του στον αγοραστή, σύμφωνα με τις διατάξεις της Οδηγίας (ΕΕ) 2019/771 του Ευρωπαϊκού Κοινοβουλίου και του Συμβουλίου, της 20ης Μαΐου 2019, και με το Βασιλικό Νομοθετικό Διάταγμα 1/2007, της 16ης Νοεμβρίου, με το οποίο εγκρίνεται το αναθεωρημένο κείμενο του Γενικού Νόμου για την Προάσπιση Καταναλωτών και Χρηστών, θα έχει διάρκεια τριών (3) ετών, και θα οδηγήσει στη διόρθωση του ελαττώματος ή του κατασκευαστικού ελαττώματος που ενδέχεται να παρουσιάσει τελικά το αγορασμένο προϊόν σύμφωνα με τις νομικές διατάξεις

ΕΞΑΙΡΕΣΕΙΣ

Η εγγύηση της Garland δεν καλύπτει:

- Εταιρείες και επαγγελματίες
- Εξαρτήματα που έχουν φθαρεί λόγω φυσιολογικής φθοράς.
- Κακή χρήση, αμέλεια, απουσία συντήρησης.
- Αστοχίες που προκύπτουν λόγω εσφαλμένης χρήσης του προϊόντος. Η Garland δεν θα ευθύνεται εάν τα αντικαταστημένα εξαρτήματα του μηχανήματος δεν είναι από την Garland και εάν το μηχάνημα μετατραπεί με οποιονδήποτε τρόπο.

ΕΔΑΦΙΚΗ ΕΚΤΑΣΗ

- Η εγγύηση της Garland καλύπτει τη χώρα.

ΠΕΡΙΠΤΩΣΗ ΑΤΥΧΗΜΑΤΟΣ

- Η εγγύηση θα πρέπει να συμπληρωθεί με όλες τις απαραίτητες πληροφορίες και θα πρέπει να επισυναφθεί σε αυτή το τιμολόγιο ή το παραστατικό αγοράς.

ΠΡΟΕΙΔΟΠΟΙΗΣΗ!

ΓΙΑ ΤΗ ΔΙΑΣΦΑΛΙΣΗ ΤΗΣ ΣΩΣΤΗΣ ΛΕΙΤΟΥΡΓΙΑΣ ΤΟΥ ΜΗΧΑΝΗΜΑΤΟΣ ΣΑΣ ΚΑΙ ΤΗΣ ΜΕΓΙΣΤΗΣ ΑΣΦΑΛΕΙΑΣ, ΣΑΣ ΖΗΤΑΜΕ ΝΑ ΔΙΑΒΑΣΕΤΕ ΟΛΟΚΛΗΡΟ ΤΟ ΕΓΧΕΙΡΙΔΙΟ ΧΡΗΣΗΣ ΠΡΟΣΕΚΤΙΚΑ ΠΡΙΝ ΧΡΗΣΙΜΟΠΟΙΗΣΕΤΕ ΤΟ ΜΗΧΑΝΗΜΑ.

CE ΔΗΛΩΣΗ ΣΥΜΜΟΡΦΩΣΗΣ

Ο παρακάτω υπογεγραμμένος, Carlos Carballal, με έγκριση του Productos McLand S.L., με έδρα C/ La Fragua 22, 28933, Móstoles, España, βεβαιώνει ότι οι μηχανές Garland μοντέλα Amazon 350E-V23 με αύξοντα αριθμό του έτους 2023 και μετά (το έτος κατασκευής αναφέρεται καθαρά στην ετικέτα χαρακτηριστικών του μηχανήματος ακολουθούμενο από τον αριθμό σειράς) και των οποίων η λειτουργία είναι το “”πληρούν με όλες τις απαιτήσεις της Οδηγίας :

- Οδηγία 2006/42/EK του Ευρωπαϊκού Κοινοβουλίου και του Συμβουλίου της 17ης Μαΐου 2006 σχετικά με τα μηχανήματα και την τροποποίηση της οδηγίας 95/16/EK
- ΟΔΗΓΙΑ 2014/30/ΕΕ ΤΟΥ ΕΥΡΩΠΑΪΚΟΎ ΚΟΙΝΟΒΟΥΛΙΟΥ ΚΑΙ ΤΟΥ ΣΥΜΒΟΥΛΙΟΥ της 26ης Φεβρουαρίου 2014 για την εναρμόνιση των νομοθεσιών των κρατών μελών σχετικά με τη ηλεκτρομαγνητική συμβατότητα (αναδιτύπωση)
- ΟΔΗΓΙΑ 2014/35/ΕΕ ΤΟΥ ΕΥΡΩΠΑΪΚΟΎ ΚΟΙΝΟΒΟΥΛΙΟΥ ΚΑΙ ΤΟΥ ΣΥΜΒΟΥΛΙΟΥ της 26ης Φεβρουαρίου 2014 για την εναρμόνιση των νομοθεσιών των κρατών μελών σχετικά με τη διαθεσιμότητα στην αγορά ηλεκτρολογικού υλικού που προορίζεται να χρησιμοποιηθεί εντός ορισμένων ορίων τάσης

Μέγιστη ισχύ που καταναλώνεται (W) = 785



Carlos Carballal
Διευθυντής Παραγωγής
Móstoles 08/05/2023

- ES** TARJETA DE GARANTÍA
- EN** WARRANTY REGISTRATION CARD
- FR** CARTE DE GARANTIE
- PT** CERTIFICADO DE GARANTÍA



Nº. _____

TIPO DE MÁQUINA
TYPE OF MACHINE
TYPO DE MAQUINA
TYPE DE MACHINE

MODELO
MODEL
MODELO
MODÈLE

NOMBRE DEL CLIENTE
CUSTOMER NAME
NOME DO CLIENTE
NOM DU CLIENT

FECHA DE COMPRA
DATE OF PURCHASE
DATA DE COMPRA
DATE D'ACHAT

DIRECCIÓN
ADDRESS
ENDERECO
ADRESSÉ

PAIS
COUNTRY
PAIS
PAYS

DISTRIBUIDOR
DEALER
REVENDEDOR
DISTRIBUTEUR

PRECIO PAGADO
PRICE PAID
PREÇO
PRIX PAYÉ

¿Es este su primer aparato de este tipo
Is this your first toll of this type?
É esta a sua la compra deste tipo de maquina?
Est-ce première unité de ce genre?



VEASE EL MANUAL DE SERVICIO PARA
DETALLES COMPLETOS SOBRE LA GARANTÍA

TIPO DE MÁQUINA
TYPE OF MACHINE
TYPO DE MAQUINA
TYPE DE MACHINE

SEE YOUR SERVICE MANUAL
FOR FULL WARRANTY DETAILS

MODELO
MODEL
MODELO
MODÈLE

PARA INFORMAÇÕES DETALHADAS SOBRE GARANTIAS
É FAVOR CONSULTAR O MANUAL QUE ACOMPANHA A
MÁQUINA

FECHA DE COMPRA
DATE OF PURCHASE
DATA DE COMPRA
DATE D'ACHAT

LIRE LA NOTICE POUR LES DÉTAILS
SUR LA GARANTIE

DISTRIBUIDOR
DEALER
REVENDEDOR
DISTRIBUTEUR



GARLAND