



ULTIMATE 820 QG



ES Manual de instrucciones

FR Manuel d'instructions

PT Manual do operador

EN Instruction manual

IT Libretto d'istruzioni

GR ΕΓΧΕΙΡΙΔΙΟ ΧΕΙΡΙΣΜΟΥ

ÍNDICE

1. Introducción	2
2. Normas y precauciones de seguridad	3
3. Iconos de advertencia	9
4. Símbolos en la máquina	10
5. Descripción de la máquina	11
6. Instrucciones para la puesta en servicio	13
7. Utilización de la máquina	17
8. Mantenimiento y servicio	19
9. Detección e identificación de fallos	23
10. Transporte	25
11. Almacenamiento	25
12. Información sobre la destrucción del equipo/ reciclado	25
13. Condiciones de garantía	26
Declaración de conformidad CE	27

MANUAL ORIGINAL

Ref.:GHDULTIMATE820QGV23M1123V6

FECHA DE PUBLICACIÓN: 11/09/2017

FECHA DE REVISIÓN: 02/11/2023

1. INTRODUCCIÓN

Gracias por haber elegido esta máquina Garland. Estamos seguros de que usted apreciará la calidad y prestaciones de esta máquina, que le facilitará su tarea por un largo periodo de tiempo. Recuerde que esta máquina dispone de la más amplia y experta red de asistencia técnica a la que usted puede acudir para el mantenimiento de su máquina, resolución de problemas y compra de recambios y/o accesorios.



¡Atención! Lea todas las advertencias de seguridad y todas las instrucciones. La no observación de todas las advertencias e instrucciones relacionadas a continuación puede dar como resultado fuego y/o una lesión seria. Antes de usar esta máquina lea atentamente la información indicada en este manual sobre las técnicas de puesta en marcha seguras y correctas.

Utilice esta hidrolavadora sólo en el ámbito doméstico para limpiar objetos como sillas, mesas, vehículos, fachadas, terrazas, suelos, etc. No utilice esta máquina para limpiar personas o animales. No utilice esta máquina para limpiar objetos frágiles o que no soporten el agua.

Para evitar la manipulación incorrecta de ésta máquina lea todas las instrucciones de este manual antes de usarla por primera vez. Toda la información incluida en este manual es relevante para su seguridad personal y la de las personas, animales y cosas que se encuentren a su alrededor. Si tiene alguna duda respecto a la información incluida en este manual pregunte a un profesional o diríjase al punto de venta donde adquirió esta máquina para resolverla.

Guarde todas las advertencias y todas las instrucciones para una referencia futura. Si vende esta máquina en un futuro recuerde entregar este manual al nuevo propietario.

La expresión "Interruptor en posición Abierta" significa que el interruptor está desconectado e "Interruptor en posición Cerrado" significa que el interruptor está conectado.

Recuerde que el operador de la máquina es responsable de los peligros y accidentes causados a otras personas o cosas. El fabricante no será en ningún caso responsable de los daños provocados por un uso indebido o incorrecto de esta máquina.

2. NORMAS Y PRECAUCIONES DE SEGURIDAD

⚠ Para evitar la manipulación incorrecta de esta máquina lea todas las instrucciones de este manual antes de usarla por primera vez. Toda la información incluida en este manual es relevante para su seguridad personal y la de las personas, animales y cosas que se encuentren a su alrededor. Si tiene alguna duda respecto a la información incluida en este manual pregunte a un profesional o diríjase al punto de venta donde adquirió esta máquina para resolverla.

La siguiente lista de peligros y precauciones incluye las situaciones más probables que pueden ocurrir durante el uso de esta máquina. Si se encuentra con una situación no descrita en este manual utilice el sentido común para utilizar la máquina de la manera más segura posible o, si usted ve peligro, no utilice la máquina.

2.1. USUARIOS

Esta máquina ha sido diseñada para ser manipulada por usuarios mayores de edad y que hayan leído y entendido estas instrucciones. Esta máquina no

puede ser usada por personas (incluidos niños) con capacidades físicas, psíquicas o mentales reducidas, o con falta de experiencia o conocimiento.

⚠ ¡Atención! No permita que personas menores de edad utilicen esta máquina.

⚠ ¡Atención! No permita que personas que no entiendan estas instrucciones utilicen esta máquina.

Antes de usar esta máquina familiarícese con la misma asegurando que usted conoce perfectamente donde están todos los controles, los dispositivos de seguridad y la manera en que se debe de utilizar. Si usted es un usuario inexperto le recomendamos que ejecute una práctica mínima realizando trabajos sencillos y si es posible en compañía de una persona con experiencia.

⚠ ¡Atención! Sólo preste esta máquina a personas que estén familiarizadas con éste tipo de máquina y conozcan como utilizarla. Siempre preste junto con la máquina el manual de instrucciones para que el usuario lo lea detenidamente y lo comprenda. Esta máquina es peligrosa en manos de usuarios no entrenados.

2.2. SEGURIDAD PERSONAL

Esté alerta, vigile lo que está haciendo y use el sentido común cuando maneje esta máquina.

Evite la inhalación de los gases de escape. Esta máquina produce gases peligrosos como el monóxido de carbono que pueden causar mareos, desmayos o la muerte.

No use esta máquina cuando esté cansado o bajo la influencia de drogas, alcohol o medicamentos. Un momento de distracción mientras maneja esta máquina puede causar un daño personal serio.

No utilice esta máquina si alguno de sus componentes está dañado.

Nunca utilice la máquina con las protecciones defectuosas o sin dispositivos de seguridad.

No modifique los controles de la máquina ni las regulaciones de velocidad del motor.



Retire todas las llaves o herramientas de mano de la máquina y de la zona de trabajo antes de arrancar esta máquina. Una llave o herramienta dejada cerca de la máquina puede ser tocada por una parte de la máquina en movimiento y proyectarse causando daños personales.

No se sobrepase. Mantenga los pies bien asentados en el suelo y conserve el equilibrio en todo momento. Esté atento cuando trabaje o se mueva con la máquina por pendientes.

Al apretar el gatillo de la pistola, la fuerza de empuje del agua a presión ejercerá una fuerza de retroceso sobre usted. Siempre sujete la lanza con las dos manos y con fuerza y esté en una posición segura para evitar desestabilizarse o mojar zonas no previstas.

Mantenga todas las partes del cuerpo alejadas de las piezas en movimiento cuando la máquina esté funcionando.

Si usted es un usuario inexperto le recomendamos que tenga una práctica mínima en una superficie plana.

Si la máquina vibra anormalmente pare el motor, inspeccione la máquina buscando la posible causa y repárela. Si no encuentra la razón lleve su máquina a su servicio técnico.



No toque el escape de la máquina con el motor en marcha o justo después de haberla

parado. El escape de esta máquina alcanza altas temperaturas durante el funcionamiento del motor y se mantiene algunos minutos tras la parada del mismo.

No deje esta máquina en funcionamiento sin vigilancia. Si tiene que dejar la máquina desatendida apague el motor, espere a que la herramienta de corte pare y desenchufe el cable de la bujía.

Almacene las herramientas inactivas fuera del alcance de los niños.

2.2.1. ROPA Y EQUIPAMIENTO DE SEGURIDAD

Vista adecuadamente. No vista ropa suelta o joyas. Mantenga su pelo, su ropa y guantes alejados de piezas en movimiento. La ropa suelta, las joyas o el pelo largo pueden ser cogidos en las piezas en movimiento.

Utilice esta máquina con calzado apropiado. Nunca use esta máquina descalzo o con sandalias.

Cuando use esta herramienta vista el siguiente equipamiento de seguridad:

- Ropa impermeable.
- Botas de agua.
- Use siempre gafas de protección que cumplan la normativa EN 166, ANSI Z87.1.
- Guantes.

El uso de una ropa y equipo de seguridad adicionales reducirá el riesgo de daños personales.



El ruido provocado por esta máquina puede dañar los oídos. Utilizar protectores auditivos.

Si usted trabaja regularmente con esta máquina visite regularmente a su médico para revisar su capacidad de audición.

 ¡Atención!: Al trabajar con protecciones auditivas usted debe tener más cuidado a las señales visuales ya que las auditivas serán más débiles.

2.3. SEGURIDAD DEL ÁREA DE TRABAJO



No maneje esta máquina en atmósferas explosivas así como en presencia de líquidos inflamables, gases y polvo.



Nunca arranque esta máquina en áreas cerradas como habitaciones o garajes. Esta máquina expulsa gases peligrosos por el escape que se acumularán en el área haciendo que el aire de la misma sea tóxico y perjudicial para la salud de las personas, animales y plantas que estén en el interior del área.



No arranque la máquina en una habitación o recinto cerrado. Los gases del escape y los vapores del combustible contienen monóxido de carbono y sustancias químicas peligrosas. En caso de una concentración de gases producida por una ventilación insuficiente, elimine del área de trabajo todo lo que impida el flujo de aire limpio para mejorar la ventilación y no vuelva a trabajar en la zona a no ser que usted haya ventilado correctamente la zona y tenga claro que la ventilación es suficiente como para que no vuelva a ocurrir esta concentración. Solamente en el momento de sacar la máquina o meterla en el lugar de almacenamiento usted puede arrancar la máquina en el recinto cerrado en que esté almacenada. En este caso, antes de arrancar la máquina, abra las puertas y ventanas del recinto para evitar la acumulación de gases nocivos.



La zona comprendida en un radio de 15 metros alrededor de la máquina debe

ser considerada zona de riesgo en la que no deberá entrar nadie mientras la máquina está en marcha (zona de seguridad). Cuando sea necesario, utilizar cuerdas y señales de advertencia para marcar la zona de seguridad.

Mantenga alejados a los niños y curiosos mientras maneja esta máquina. Las distracciones pueden causarle la pérdida de control. Vigile que no entren en su área de trabajo niños, personas o animales.

Cuando el trabajo debe ser realizado simultáneamente por dos o más personas, siempre comprobar la presencia y la ubicación de los otros a fin de mantener una distancia entre cada persona suficiente para garantizar la seguridad.

Nunca dirija el chorro a presión hacia personas, animales, coches, cristalerías, ventanas o cualquier otro elemento. Tampoco dirija el chorro hacia carreteras públicas o zonas en las que pudiera haber un tránsito de personas, animales y/o vehículos.

No utilice esta máquina por la noche, con niebla o con una visibilidad reducida que no le permita ver con claridad la zona de trabajo.

Mantenga el área de trabajo limpia y trabaje con buena iluminación. Sólo use esta máquina con luz del día o con una buena iluminación artificial. Las áreas desordenadas y oscuras provocan accidentes.

Inspeccione y retire todos aquellos objetos que puedan ocasionar daños a usted o a la máquina.

No utiliza esta máquina en techos o superficies inestables. Riesgo al trabajar en una posición no estable y/o segura. La fuerza de retroceso de la pistola puede hacer que el operador pierda el equilibrio o mueva el punto de apoyo.

2.4. SEGURIDAD EN EL USO DE COMBUSTIBLES



IMPORTANTE: El combustible usado para esta máquina es altamente inflamable. Si el combustible o la máquina se inflaman apague el fuego con un extintor de polvo seco.



La gasolina y el aceite son peligrosos, evite el contacto de la gasolina o el aceite con la piel y ojos. No los inhale ni ingiera. En caso de ingerir combustible y/o aceite acuda rápidamente a su médico. Si entra en contacto con el combustible o con el aceite límpiense con abundante agua y jabón lo antes posible, si después siente los ojos o la piel irritados consulte inmediatamente con un médico.

No reposte combustible en lugares cerrados o mal ventilados. Los vapores del combustible y el aceite contienen sustancias químicas peligrosas. En caso de una concentración de gases producida por una ventilación insuficiente, elimine del área todo lo que impida el flujo de aire limpio para mejorar la ventilación y no vuelva a la zona a no ser que usted haya ventilado correctamente la zona y tenga claro que la ventilación es suficiente como para que no vuelva a ocurrir esta concentración.



La gasolina y el aceite son extremadamente inflamables y explosivos bajo ciertas condiciones. No fume y no acerque llamas, chispas o fuentes de calor a la máquina. No fume mientras transporte combustible, cuando rellene el depósito o cuando esté trabajando.

No reposte combustible en lugares donde exista la presencia de llamas, chispas o fuentes intensas de calor. Rellene el depósito siempre en áreas bien ventiladas y con el motor parado. No desborde el combustible por intentar llenar en exceso el depósito de combustible. En caso de fuga de combustible asegúrese de eliminar estas fugas completamente

antes de arrancar, mueva la máquina lejos del área del derrame y evite cualquier fuente de ignición hasta que los vapores se hayan disipado.

Añada el combustible antes de arrancar la máquina. Nunca quite el tapón del depósito de combustible mientras el motor está en marcha o cuando la máquina está caliente.

No reposte combustible en lugares cerrados o mal ventilados ni cerca de llamas.

Asegúrese que el tapón de la gasolina está correctamente cerrado mientras utiliza la máquina.

Asegúrese de cerrar correctamente el tapón de gasolina tras el repostaje.

Almacene siempre el combustible en recipientes homologados que cumplan con la normativa europea.

No utilice combustible que haya estado almacenado por más de 2 meses. Un carburante almacenado demasiado tiempo hará más difícil el arranque de la máquina y producirá un rendimiento insatisfactorio del motor. Si el carburante ha estado en el depósito de la máquina más de dos meses retírelo de la máquina y sustitúyalo por uno en perfecto estado.

2.5. UTILIZACIÓN Y CUIDADOS DE LA MÁQUINA

 Utilice esta hidrolavadora sólo en el ámbito doméstico para limpiar objetos como sillas, mesas, vehículos, fachadas, terrazas, suelos, etc. No utilice esta máquina para limpiar personas o animales. No utilice esta máquina para limpiar objetos frágiles o que no soporten el agua. No acerque la boquilla del chorro de alta presión a menos de 30cm de las superficies.

El chorro de alta presión que produce esta máquina es peligroso si se utiliza indebidamente. No utilice esta máquina para limpiar personas o animales. No utilice esta máquina para limpiar objetos frágiles o que no soporten el agua. No dirija el chorro de esta máquina a otras personas, a usted mismo, a animales, equipamiento eléctrico ni apunte a este aparato.

No dirija el chorro de esta máquina objetos que puedan tener sustancias nocivas para la salud.

Tenga extrema precaución cuando limpie vehículos y en especial los neumáticos. El chorro de alta presión puede dañar los neumáticos y las válvulas del vehículo, hecho que puede provocar un peligro mortal cuando utilice su coche. Cuando limpie el coche no acerque la boquilla de la lanza de alta presión a menos de 30cm de la zona a limpiar.

No pulverice ningún líquido salvo agua o agua con jabón. No pulverice disolventes, combustibles, cualquier otro líquido inflamable, ya que la neblina producida es INFLAMABLE y hay peligro extremo de explosión. Además estos líquidos pueden estropear las juntas y piezas de la bomba disminuyendo el rendimiento de la máquina.

No pulverice líquidos ácidos o alcalinos ni combustibles ya que el operador puede respirar estas partículas produciendo daños en las vías respiratorias y en la piel.

No pulverice ácidos, alcalinos,

Riesgo de electrocución. Nunca proyecte agua sobre aparatos eléctricos o cables eléctricos.

Asegure que conecta la máquina a una fuente de agua que tiene caudal al gasto de la máquina. Si la máquina no dispone del caudal adecuado funcionará en vacío forzando la bomba, debilitándola y, a la

larga, estropeándola. El agua no puede tener una temperatura superior a 40°C.

Asegure que la fuente de agua a la que conecta esta máquina es limpia sin impurezas. Si existe riesgo de que el agua contenga impurezas (arena u otros materiales) deberá de filtrarla previamente.

 Cuando se arranca la máquina, la bomba de presión comienza a funcionar constantemente incluso si no se aprieta el gatillo de la pistola. Si la máquina funciona y no se presiona el gatillo la bomba recircula el agua por un circuito cerrado y esta irá calentándose- Para no dañar la bomba por exceso de temperatura existe una válvula de seguridad que dejará salir el agua caliente cuando esta sube de 60° introduciendo agua fría para refrigerar. Aun así no tenga la máquina en marcha más de 1 minuto si no está pulverizando.

No utilice esta máquina a temperaturas inferiores a 0°C.

Use esta máquina, accesorios, útiles, etc. de acuerdo con estas instrucciones y de la manera prevista teniendo en cuenta las condiciones de trabajo y el trabajo a desarrollar. El uso de esta máquina para aplicaciones diferentes de las previstas podrá causar una situación de peligro.

Compruebe que todos los elementos de seguridad están instalados y en buen estado. Las pegatinas de seguridad de la máquina son también elementos de seguridad.

Recuerde que el operador de la máquina es responsable de los peligros y accidentes causados a otras personas o cosas. El fabricante no será en ningún caso responsable de los daños provocados por un uso indebido o incorrecto de esta máquina.

No fuerce esta máquina. Utilice esta máquina para la aplicación correcta. La utilización de la máquina correcta para el tipo de trabajo a realizar le permitirá trabajar mejor y más seguro.

No use esta máquina si el interruptor no cambia entre “cerrado” y “abierto”. Cualquier máquina que no pueda controlarse con el interruptor es peligrosa y debe repararse.

Mantenga esta máquina. Compruebe que las partes móviles no estén desalineadas o trabadas, que no hay piezas rotas u otras condiciones que puedan afectar el funcionamiento de esta máquina. Siempre que esta máquina esté dañada repárela antes de su uso. Muchos accidentes son causados por máquinas pobremente mantenidas.

Mantenga las empuñaduras de esta máquina secas y limpias. Las empuñaduras grasientas o aceitadas son deslizantes y provocan pérdida de control sobre la máquina.

Apague la máquina, desconecte la bujía y asegúrese de que la herramienta de corte está parada antes de efectuar cualquier ajuste, llenar de combustible, cambio de accesorios, limpieza, transporte o de almacenamiento de esta máquina. Tales medidas preventivas de seguridad reducen el riesgo de arrancar esta máquina accidentalmente.

Si la máquina comienza a vibrar de modo extraño apáguela y examínela para encontrar la causa. Si no detecta la razón lleve su máquina al servicio técnico. Las vibraciones son siempre un indicio de un problema en la máquina.

Pare el motor cada vez que deje la máquina.

Reduzca el régimen de giro del motor cuando vaya a apagar el motor, si el motor está provisto de una

válvula de corte de combustible, corte el combustible cuando el motor haya parado.

No incline la máquina con el motor en marcha.

2.6. SERVICIO

Haga revisar periódicamente su máquina por un servicio de reparación cualificado usando solamente piezas de recambio idénticas. Esto garantizará que la seguridad de esta máquina se mantiene.

2.7. FACTORES DE RIESGO RESIDUALES

Incluso cuando se utiliza la herramienta de la manera prescrita no es posible eliminar todos los factores de riesgo residuales. Los siguientes riesgos pueden surgir en relación con la construcción y el diseño de la herramienta:

- Lesiones en la piel y otras partes del cuerpo si se proyecta el chorro a estas partes.
- Quemaduras en la piel si se tocan las partes calientes de la máquina
- Lesiones en los pulmones y piel si se pulveriza cualquier líquido diferente de agua limpia.
- Riesgo de daño si la boquilla de proyección, la lanza o la manguera de presión están incorrectamente instalados.

ADVERTENCIA! Esta máquina genera un campo electromagnético durante su funcionamiento. Este campo puede, en algunas circunstancias, interferir con implantes médicos activos o pasivos. Para reducir el riesgo de lesiones graves o letales, las personas con implantes médicos deben consultar a sus médicos y al fabricante del implante antes de emplear esta máquina.

3. ICONOS DE ADVERTENCIA

Las etiquetas de advertencia indican información necesaria para la utilización de la máquina.



¡Atención peligro!



Lea atentamente este manual antes de poner la máquina en marcha.



Use protección auditiva.



Mantenga a las personas alejadas del área de trabajo.



Riesgo de corte!. No dirija el chorro a alta presión a personas o animales.



Riesgo de daño en los ojos. El agua a presión puede proyectar objetos que pueden dañar sus ojos. Use siempre gafas de protección que cumplan la normativa EN 166, ANSI Z87.1.



Riesgo de daños en la piel. Nunca utilice esta máquina con ácidos, líquidos corrosivos, o tóxicos. Use solamente agua limpia.



No utilice esta máquina para distribuir o transvasar agua potable.



Riesgo de electrocución. Nunca proyecte agua sobre aparatos eléctricos o cables eléctricos.



Riesgo al trabajar en una posición no estable y/o segura. La fuerza de retroceso de la pistola puede hacer que el operador pierda el equilibrio o mueva el punto de apoyo.

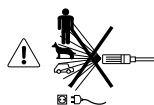

No proyecte el chorro sobre personas, animales, aparatos eléctricos, enchufes y/o cables.



¡Superficie caliente!. Riesgo de quemaduras.



¡Peligro!. Tubo de escape caliente.



¡Peligro, gases mortales!. No use esta máquina en lugares cerrados o mal ventilados.



¡Peligro!. Combustible inflamable. Riesgo de fuego o explosión.



No fume o acerque llamas al combustible o a la máquina.



Compruebe que no existen fugas de combustible.



Compruebe siempre el nivel de aceite del cárter antes de arrancar. Capacidad: 0,6 litros. Aceite multigrado 10W-40.



Tipos de boquilla.

⚠ WARNING

Risk of injury. Ensure nozzle is completely inserted in QC socket, and QC snap ring is fully engaged (forward) before squeezing gun trigger.

¡Atención!, Riesgo de daño. Asegurese que la boquilla está correctamente instalada en la lanza de la pistola antes de comenzar a trabajar con la máquina.



Retire todas las llaves o herramientas de mano de la máquina y de la zona de trabajo antes de arrancar esta máquina.



¡Atención! Antes de realizar labores de mantenimiento o reparación en la máquina apáguela y desconecte la buja.



Deshágase de su aparato de manera ecológica. No lo tire a los contenedores de basura doméstica.



Cumple con las directivas CE.



Nivel de potencia sonora garantizado Lwa, dB(A).

Posiciones del acelerador:



Tortuga= Mínimo.
Liebre= Máximo.

ON

“ON” = Encendido (Máquina preparada para funcionar).

OFF

“OFF” = Apagado (Máquina no puede funcionar).

4. SÍMBOLOS EN LA MÁQUINA

A fin de garantizar un uso y mantenimiento seguro de la máquina, existen los siguientes símbolos:



Depósito de combustible.



Aire cerrado.



Llave de combustible abierta.



Compruebe el nivel de aceite del motor.

HOT



¡Superficie caliente!. Riesgo de quemaduras.

CAUTION



SOAP

Depósito de jabón

FILTRO AIRE FILTRO DELL'AIRA
AIR FILTER FILTRO DO AR
FILTRE À AIR ΦΙΑΤΡΟ ΑΕΡΑ

50h



5. DESCRIPCIÓN DE LA MÁQUINA

5.1. CONDICIONES DE UTILIZACIÓN

⚠ Utilice esta hidrolavadora sólo en el ámbito doméstico para limpiar objetos como sillas, mesas, vehículos, fachadas, terrazas, suelos, etc. No utilice esta máquina para limpiar personas o animales. No utilice esta máquina para limpiar objetos frágiles o que no soporten el agua. No acerque la boquilla del chorro de alta presión a menos de 30cm de las superficies. La utilización de esta máquina para operaciones diferentes de las previstas puede provocar situaciones peligrosas.

Recuerde que el operador de la máquina es responsable de los peligros y accidentes causados a otras personas o cosas. El fabricante no será en ningún caso responsable de los daños provocados por un uso indebido o incorrecto de esta máquina.

5.2. DESCRIPCIÓN DETALLADA DEL PRODUCTO

1. Boquillas de salida
2. Pistola.
3. Manguera de alta presión
4. Filtro aire
5. Salida de agua
6. Entrada de agua
7. Rueda
8. Tirador de arranque
9. Botón encendido máquina
10. Lanza multijet
11. Acelerador
12. Palanca del aire
13. Depósito de gasolina
14. Manguera de admisión
15. Depósito aceite motor
16. Depósito aceite bomba
17. Palanca de la gasolina
18. Depósito de jabón

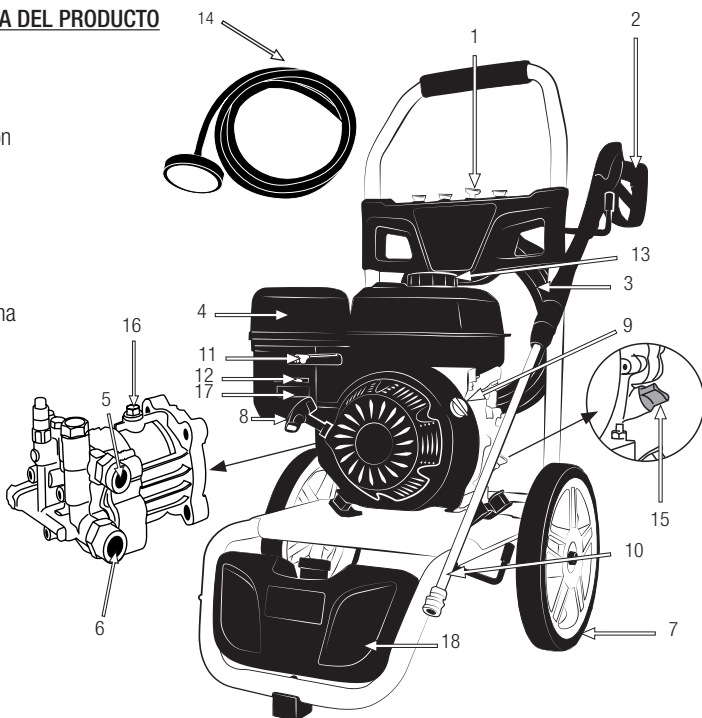

Las imágenes y dibujos representados en este manual son orientativos y pueden no corresponder con el producto real.

5.3. CARACTERÍSTICAS TÉCNICAS

Descripción	Hidrolavadora
Marca	Garland
Modelo	ULTIMATE 820 QG-V23
Motor	4 tiempos
Cilindrada (cc)	207
Potencia máxima (kW / min ⁻¹)	4,2 / 3.600
Par máximo (Nm / rpm)	13 / 2.800
Gasto Combustible (g/h/Kw)	421
Presión nominal (bar)	180
Presión máxima (bar)	250
Caudal nominal (l/h)	540
Caudal máximo (l/h)	600
Tipo de bomba	Axial
Material del cilindro de la bomba	Latón
Material del pistón	Acero
Válvula de seguridad	Si
Rango de temperatura de agua utilizable (° C)	1 / 50°
Presión máxima de entrada del agua (bar)	6
Emisión de vibraciones (m/s ²) (K=1,5)	3,14
Nivel de presión sonora dB (A) (K=3)	92,7
Nivel de potencia sonora dB(A) (K=3)	106,4
Nivel de potencia sonora garantizada (dB(A)) (K=3)	109
Peso (kg)	30

Las características técnicas pueden ser modificadas sin preaviso.

6. INSTRUCCIONES PARA LA PUESTA EN SERVICIO

6.1. DESEMBALAJE Y LISTA DE MATERIALES

Esta máquina viene ensamblada de fábrica salvo el manillar y las ruedas.

Inspeccione el producto cuidadosamente para asegurar que no existen elementos dañados. Si usted encuentra alguna pieza dañada o falta de algún elemento no utilice la máquina hasta que el defecto haya sido reparado o tenga todas las piezas de que consta la máquina. Utilizar la máquina con piezas defectuosas o sin todos sus elementos puede provocar daños personales severos.

6.2. MONTAJE

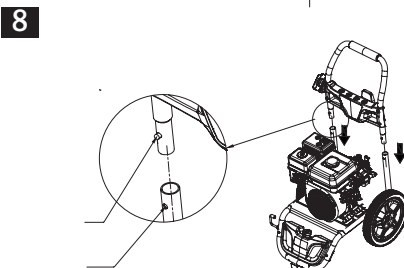
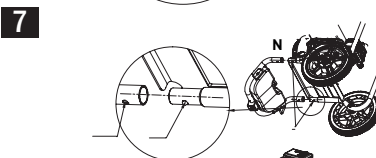
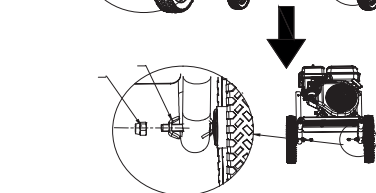
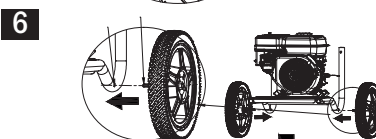
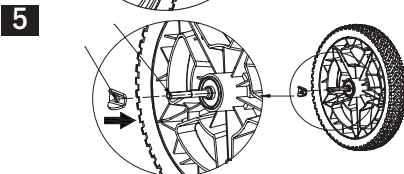
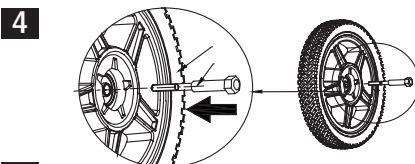
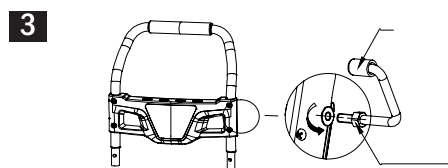
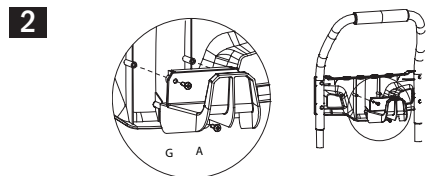
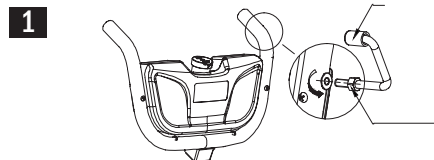
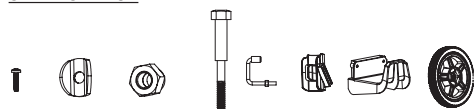

6.3. COMBUSTIBLE Y ACEITE



IMPORTANTE: El combustible usado para esta máquina es altamente inflamable. Si el combustible o la máquina se inflaman apague el fuego con un extintor de polvo seco.



La gasolina y el aceite son extremadamente inflamables y explosivos bajo ciertas condiciones. No fume y no acerque llamas, chispas o fuentes de calor a la máquina.

Utilice gasolina sin plomo 95 octanos.

No utilice combustible que haya estado almacenado por más de 2 meses. Un carburante almacenado demasiado tiempo hará más difícil el arranque de la máquina y producirá un rendimiento insatisfactorio del motor. Si el carburante ha estado en el depósito de la máquina más de dos meses retírelo de la máquina y sustitúyalo por uno en perfecto estado.

6.3.1. LLENADO DEL DEPÓSITO DE COMBUSTIBLE

1. Elija una zona adecuada para realizar esta operación.
2. Retire el tapón del depósito de combustible y rellene con carburante.
3. Cierre fuertemente el tapón del depósito de la gasolina y elimine todo el carburante que se haya podido derramar por fuera con un trapo seco.

ADVERTENCIAS:

Parar el motor antes de repostar.

No arranque la máquina en una habitación o recinto cerrado. Los gases del escape, los vapores del combustible y el aceite contienen monóxido de carbono y sustancias químicas peligrosas.

En caso de una concentración de gases producida por una ventilación insuficiente, elimine del área de trabajo todo lo que impida el flujo de aire limpio para mejorar la ventilación y no vuelva a trabajar en la zona a no ser que usted haya ventilado correctamente la zona y tenga claro que la ventilación es suficiente como para que no vuelva a ocurrir esta concentración.

No reposte combustible en lugares donde exista la presencia de llamas, chispas o fuentes intensas de calor. Rellene el depósito siempre en áreas bien ventiladas y con el motor parado. No desborde el combustible por intentar llenar en exceso el depósito de combustible. En caso de fuga de combustible asegúrese de eliminar estas fugas completamente antes de arrancar, mueva la máquina lejos del área del derrame y evite cualquier fuente de ignición hasta que los vapores se hayan disipado.

Sépase al menos 3 metros de la zona en la que ha repostado antes de arrancar la máquina.

Añada el combustible antes de arrancar la máquina. Nunca quite el tapón del depósito de combustible mientras el motor está en marcha o cuando la máquina está caliente.

No utilice combustibles como etanol o metanol. Estos combustibles dañarán el motor de la máquina.

6.3.2. ACEITE DEL MOTOR

El motor de su máquina viene de fábrica sin aceite por razones de transporte. Antes de poner en marcha el motor por primera vez hay que poner aceite al motor.

Este motor utiliza aceite de calidad para motores de 4 tiempos, de viscosidad 10W-40. La capacidad del cárter del motor es de 0,6l.

Llenado del aceite del cárter:

- Coloque la máquina en una superficie plana, horizontal y despejada.
- Desenrosque el tapón de llenado del aceite.



- Introduzca por el tubo de llenado 0,6l de aceite.
- Espere 1 minuto a que el aceite baje completamente al cárter del motor.
- Limpie la varilla del tapón del aceite con un trapo.
- Introduzca la varilla y enrosque el tapón del aceite.
- Desenrosque de nuevo el tapón y compruebe la marca que el aceite ha dejado en la varilla.

La señal dejada por el aceite ha de estar entre las marcas de mínimo y máximo.

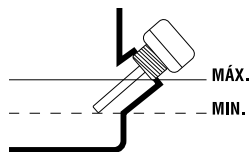

- Si la marca está por debajo del mínimo añada un poco más de aceite y vuelva a comprobar.
- Si la marca está por encima del máximo tendrá que quitar aceite del cárter. Para ello incline la máquina y deje salir un poco de aceite (ponga un recipiente en el extremo del tubo para evitar que el aceite se derrame por la máquina o el suelo).

6.3.3. ACEITE DE LA BOMBA

La bomba de su máquina viene de fábrica con aceite y no necesitará realizar ninguna acción. Para cambiarlo por favor vea el punto 8.2.3. CAMBIO DEL ACEITE DE LA BOMBA

6.4. PUESTA EN MARCHA

6.4.1. PUNTOS DE VERIFICACIÓN ANTES DE LA PUESTA EN MARCHA

⚠ No utilice esta máquina si está estropeada o incorrectamente regulada.

Utilice esta máquina para el propósito para el que fue diseñada. Cualquier otro uso puede ser peligroso para el usuario, para la máquina y para las personas, animales y cosas que pueda haber alrededor.

Verifique:

- La máquina completamente y busque piezas sueltas (tornillos, tuercas, etc.) y daños.
- Que las partes móviles de la máquina no están en contacto con ningún objeto.
- Que no hay fugas de combustible.
- El nivel aceite del cárter.
- Que el filtro del aire está limpio.

Apriete, repare o reemplace todo lo necesario antes de utilizar la máquina.

No utilice ningún accesorio en esta máquina fuera de los recomendados por nosotros ya que su uso podría provocar daños graves para el usuario, la máquina y las personas, animales y cosas cercanas a la máquina.

6.4.2. CONEXIÓN DE MANGUERAS Y AGUA

Conecte las mangueras y pistola según el punto 6.2.

Abra la llave del suministro de agua y compruebe que no existen fugas de agua por la manguera y/o por las conexiones. Si existen fugas reemplace la manguera y/o ajuste las conexiones.

Antes de arrancar la máquina es necesario llenar de agua el circuito interno de la misma. Para ello, y con la máquina apagada (interruptor en posición "0"),

apriete el gatillo de la pistola para que circule agua por la máquina hasta que salga agua a baja presión por la punta de la lanza. Si la bomba funciona sin el circuito interno con agua (funcionamiento en seco) se producirán daños en la bomba o su gripaje.

6.4.3. ARRANQUE

Colocar la máquina en una superficie plana y estable para arrancarla.

6.4.3.1. ARRANQUE DEL MOTOR EN FRÍO

1. Coloque el botón encendido de la máquina (9) en posición de arranque "ON".
2. Coloque el grifo del combustible en la posición abierto.

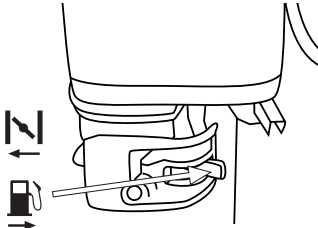

3. Coloque la palanca del aire en la posición cerrado .

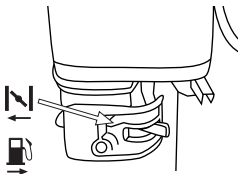

4. Coloque la palanca del acelerador en la posición máxima .
5. Colóquese tras la máquina y tire de la cuerda de arranque hasta que el motor arranque.
6. Si la máquina arranca y no se para vaya

cambiando la palanca de aire poco a poco hacia la posición aire abierto  (posición normal de trabajo).

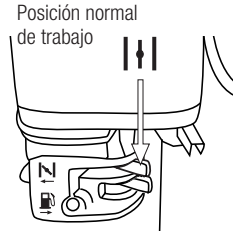

7. Regule con la palanca del acelerador el régimen de revoluciones adecuado.
8. Dejar que el motor se caliente durante unos minutos antes de comenzar a utilizar la máquina.

6.4.3.2. ARRANQUE CON EL MOTOR CALIENTE

Colocar la máquina en una superficie plana y estable para arrancarla.

1. Si su máquina dispone de interruptor de seguridad, colóquelo en posición de arranque "ON".
2. Coloque el grifo del combustible en la posición abierto.
3. Coloque la palanca del aire en la posición abierto  (posición normal de trabajo).
4. Colóquese tras la máquina y tire de la cuerda de arranque hasta que el motor arranque.
5. Regule con la palanca del acelerador el régimen de revoluciones adecuado.

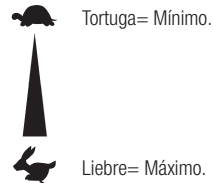

6.4.4. PUNTOS DE VERIFICACIÓN TRAS LA PUESTA EN MARCHA

Compruebe que cuando libera el gatillo de la pistola la máquina deja de proyectar agua y que no hay fugas de agua a presión por la manguera de alta presión o las conexiones entre manguera de alta presión y máquina o conexión entre manguera de alta presión y pistola.

Si usted detecta pérdidas de agua revise las conexiones y/o sustituya las partes con problemas.

Es importante prestar atención a las posibles piezas sueltas o y la temperatura de la máquina. Si usted detecta alguna anomalía en la máquina pare inmediatamente y verifíquela atentamente. En caso de alguna anomalía o problema lleve la máquina al servicio técnico para que la repare. En ningún caso continúe utilizando la máquina si el funcionamiento no parece el adecuado.

 No utilice la máquina si está estropeada o incorrectamente reglada.

6.4.4.3. PARADA DEL MOTOR

1. Coloque la palanca del acelerador en la posiciones de revoluciones mínimas  y deje que el motor permanezca al ralentí unos segundos.
2. Ponga el interruptor en la posición "0" (parada).
3. Cierre la llave de combustible.

6.5. FINALIZACIÓN DE LA UTILIZACIÓN

No desenrosque la manguera de presión acto seguido de parar la máquina. Al levantar la mano del gatillo de la pistola todo el agua alojado desde la bomba hasta la pistola quedará comprimido por lo que no podrá desenroscar las conexiones de la manguera de alta presión de la máquina o pistola y, si consiguiera hacerlo, tendría riesgo de sufrir lesiones serias.

Cuando deje de utilizar la máquina:

1. Desconecte la alimentación de energía a la máquina poniendo el interruptor en posición "0"
2. Cierre el grifo de abastecimiento de agua
3. Apriete el gatillo de la pistola del hidrolimpiador hasta que deje de salir agua por la punta de la lanza. De esta manera usted conseguirá eliminar la sobrepresión de agua dentro de las mangueras.
4. Desconecte la alimentación de agua de la máquina.

7. UTILIZACIÓN DE LA MÁQUINA

 Utilice esta máquina sólo para los usos para los que ha sido diseñada. La utilización de esta máquina para cualquier otro uso es peligroso y puede provocar daños al usuario y/o a la máquina.



No arranque la máquina en una habitación o recinto cerrado. Los gases del escape, los vapores del combustible y el aceite contienen monóxido de carbono y sustancias químicas peligrosas. En caso de una concentración de gases producida por una ventilación insuficiente, elimine del área de trabajo todo lo que impida el flujo de aire limpio para mejorar la ventilación y no vuelva a trabajar en la zona a no ser que usted haya ventilado correctamente la zona y tenga claro que la ventilación es suficiente como para que no vuelva a ocurrir esta concentración.

Trabaje sólo con luz de día o con buena luz artificial. No utilice esta máquina por la noche, con niebla o con una visibilidad reducida que no le permita ver con claridad la zona de trabajo.

Limite el tiempo de utilización continuada de esta máquina a 10 minutos y descance entre 10 y 20 minutos entre cada sesión.

No utilice esta máquina si usted está fatigado, enfermo,

ha tomado medicamentos, estupefacientes o alcohol. La falta de descanso y la fatiga pueden provocar accidentes o daños.

Es necesario prestar atención al posible aflojado o recalentamiento de las piezas de la máquina. Si usted detecta cualquier anomalía pare inmediatamente la máquina y verifíquela cuidadosamente. En caso de fallo lleve la máquina al servicio técnico para su reparación. En ningún caso usted debe continuar trabajando si observa que el funcionamiento no es correcto.

Acuérdese de utilizar siempre la máquina con las manos limpias y sin restos de combustible o aceite.

Limpie la zona de trabajo y elimine todos los obstáculos que puedan provocar accidentes. Verifique la zona de trabajo donde va a trabajar y retire todos los elementos que puedan engancharse en la herramienta de corte. Retire igualmente todos los objetos que la herramienta de corte pueda expulsar violentamente en la operación.

No permita a nadie entrar en el perímetro de trabajo. Este perímetro de trabajo debe ser de 15 metros y es una zona peligrosa.

No deje jamás esta máquina sin vigilancia.

Tenga cuidado en no tocar las partes calientes de la máquina mientras el motor está en marcha o después de su utilización, como por ejemplo el escape, la bujía o los cables de alta tensión.

No utilice accesorios en esta máquina salvo los recomendados por nuestra empresa ya que su uso podría provocar daños severos al usuario, a las personas próximas a la máquina y a la misma máquina. Siga siempre las reglas de seguridad que indicamos en este manual.

7.1. TRABAJAR CON LA MÁQUINA

Elija la boquilla que más convenga al trabajo que va a realizar.

Conecte la máquina a una manguera de agua limpia.

Abra el grifo de la manguera

Arranque la máquina siguiendo las instrucciones del manual.

Dirija la pistola hacia el lugar a limpiar

Apretete el gatillo de la pistola para comenzar a limpiar

LIMPIEZA:

Para efectuar labores de limpieza sujete la pistola con las dos manos y dirija el chorro de alta presión a los objetos a limpiar. No acerque demasiado la boquilla del chorro a la zona a limpiar ya que podrá dañar la superficie. Le recomendamos que no acerque la boquilla a menos de 30cm de la superficie a limpiar. Usted dispone de diferentes bocas. Elija la boquilla que más convenga al trabajo que va a realizar

Enjabonado:

Utilice sólo detergentes y productos de limpieza GARLAND.

Instale la tubería de aspiración de jabón en la máquina e introduzca la punta de aspiración en el recipiente con jabón.

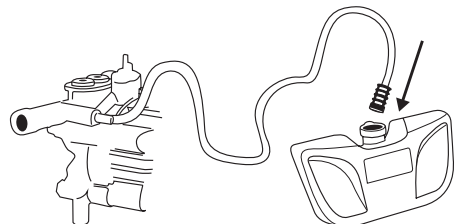

Coloque en la lanza la boquilla de baja presión.
Apriete la lanza y enjabone la superficie deseada.

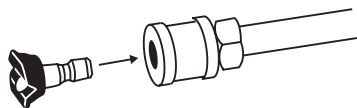

⚠ Peligro

El uso de detergentes o productos químicos erróneos puede perjudicar la seguridad del equipo.

El uso de otros detergentes y productos de limpieza pueden provocar un desgaste más rápido y la invalidación de la garantía.

⚠ Peligro

Si se utilizan erróneamente detergentes, se pueden provocar lesiones graves o intoxicaciones.

Si se usan detergentes se debe tener en cuenta la hoja de datos de seguridad del fabricante del detergente, especialmente las indicaciones sobre el equipamiento de protección personal.

8. MANTENIMIENTO Y SERVICIO

Efectúe inspecciones periódicas en la máquina a fin de asegurar un funcionamiento eficaz de la máquina. Para un mantenimiento completo le recomendamos que lleve la máquina a su servicio técnico.



Antes de realizar algún mantenimiento en la máquina o reparación asegúrese de que el motor está parado y retire la pipa de la bujía.

Efectúe todos los mantenimientos de la máquina con ésta puesta en una superficie plana y despejada.

⚠ ¡ADVERTENCIA! No modifique la máquina o los elementos de corte. Un uso inadecuado de estos elementos puede provocar **DAÑOS PERSONALES GRAVES O LA MUERTE.**

Utilice sólo recambio adecuado para esta máquina con el fin de obtener un rendimiento adecuado de la máquina. Éste recambio lo puede encontrar en los distribuidores oficiales de la máquina. El uso de otro recambios puede provocar riesgos, daños al usuario, a la gente de alrededor y a la máquina.

No ajuste el carburador. En caso de necesidad lleve su máquina al servicio técnico. El reglaje del carburador es complicado y sólo lo debe hacer el servicio técnico. Un reglaje incorrecto del carburador puede provocar daños al motor y será motivo de anulación de la garantía.

⚠ La retirada de los dispositivos de seguridad, el mantenimiento inapropiado, la sustitución de elementos con recambios no originales puede producir lesiones corporales.

8.1. MANTENIMIENTO Y CUIDADO DESPUÉS DEL USO

Realice las siguientes operaciones de mantenimiento y cuidado cuando termine de trabajar con la máquina para asegurar el buen funcionamiento de esta máquina en futuras ocasiones.

8.1.1. LIMPIEZA

Mantenga la máquina limpia. Limpie la máquina con un trapo humedecido en agua.

Nunca utilice gasolina, disolventes, detergentes, agua o cualquier otro líquido.

8.1.3. REVISIÓN DEL NIVEL DE ACEITE DEL MOTOR

- Coloque la máquina en una superficie plana, horizontal y despejada.
- Desenrosque el tapón de llenado del aceite.
- Limpie la varilla del tapón del aceite con un trapo.
- Introduzca la varilla y enrosque el tapón del aceite.
- Desenrosque de nuevo el tapón y compruebe la marca que el aceite ha dejado en la varilla. La señal dejada por el aceite ha de estar entre las

- marcas de mínimo y máximo.
- Si la marca está por debajo del mínimo añada un poco más de aceite y vuelva a comprobar.
- Si la marca está por encima del máximo tendrá que quitar aceite del carter. Para ello incline la máquina y deje salir un poco de aceite (ponga un recipiente en el extremo del tubo para evitar que el aceite se derrame por la máquina o el suelo).

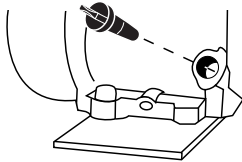

8.2. MANTENIMIENTO PERIÓDICO

Utilice siempre recambio adecuado a fin de obtener un rendimiento adecuado del producto y evitar daños y riesgos a máquina y usuario. Las piezas de recambio deben ser compradas en el servicio técnico del distribuidor. El uso de recambios no oficiales puede provocar riesgos de accidente, daños personales al usuario y rotura de la máquina.

Efectúe los mantenimientos con la frecuencia indicada en la siguiente tabla: 8.2.1. FILTRO DE AIRE
La suciedad en el filtro de aire provocará una reducción de las prestaciones de la máquina. Compruebe y limpie éste elemento. Si usted observa daños o alteraciones en el filtro reemplácelo por uno nuevo.

El filtro de espuma se puede limpiar de la siguiente manera:

- Retire la tapa protectora del filtro.
- Saque el filtro.
- Limpie el filtro con agua con jabón.
- Aclare el filtro con abundante agua limpia.
- Deje secar el filtro.
- Una vez seco humedézcalo con 2 gotas de aceite (Si humedece el filtro con demasiado aceite la máquina puede que no arranque).
- Instale el filtro en la máquina.
- Ponga la tapa protectora.

! Nota: El motor nunca debe funcionar sin el filtro de aire instalado.

Operación	Antes de cada utilización	Despues de las 2 primeras horas de utilización	Despues de las 5 primeras horas de utilización	Cada 25 horas de uso	Cada 50 horas de uso	Cada 100 horas de uso	Primer uso de la temporada	Tras el último uso de la temporada
Comprobar que no hay piezas sueltas	•							
Comprobar el estado de las mangueras y pistola	•							
Comprobar el nivel de aceite motor	•							
Cambiar el aceite de motor		•	•	•	•	•		•
Cambiar el aceite de la bomba						•		
Limpiar filtro de aire				•	•	•		
Comprobar bujía					•		•	

8.2.2. CAMBIO DE ACEITE DEL MOTOR

Lleve a cabo el cambio de aceite solamente con el motor todavía caliente por el funcionamiento.



¡ATENCIÓN! No deberá tirarse el aceite viejo a la red de canalización ni a la tierra. La contaminación de las aguas subterráneas, y freáticas está sujeta a penalizaciones fuertes.

En estaciones de servicio hay lugares de recogida especiales. Si no, cualquier autoridad municipal le dará la información pertinente.

Nota: usted tiene dos procedimientos para vaciar el aceite del motor. Puede vaciar el aceite desatornillando el tornillo de vaciado (Y2) situado en la base del conducto de llenado o puede utilizar el aspirador de aceite de motor Garland (ref.: 7199000020, no incluido con la máquina que puede encontrar en su distribuidor Garland más cercano) y aspirar el aceite por el tubo de llenado (Y1) de la máquina. Por facilidad de ejecución, limpieza y seguridad le recomendamos que aspire el aceite.

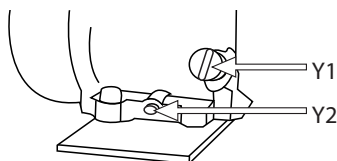

Para cambiar el aceite:

- Coloque la máquina en una superficie plana, horizontal y despejada.
- Vacíe el aceite usado del motor:
 - a) Si aspira el aceite usado: Quite el tapón de llenado del aceite (Y1) de motor y aspire el aceite del motor introduciendo por el tubo de llenado el tubo del aspirador de aceite Garland (ref.: 7199000020, no incluido con la máquina) hasta el fondo.

b) Si decide vaciar por el tapón de vaciado (Y2) tenga en cuenta el recorrido que hará el aceite al caer en el chasis para colocar un recipiente amplio que recoja todo el aceite antes de caer al suelo. Le recomendamos que ponga un plástico grande cubriendo la zona en la que va a realizar el cambio de aceite para evitar que el aceite no caiga en el suelo en caso de que el recorrido del aceite no sea el previsto. Una vez preparada la zona de trabajo, quite el tapón de llenado (Y1) y quite el tapón de vaciado del aceite (Y2) y vuelque ligeramente la máquina para que salga el aceite y caiga en el recipiente.

Una vez vaciado todo el aceite ponga el tapón de vaciado de nuevo en la máquina.

- Vacíe el aceite del motor en un recipiente adecuado donde poder llevarlo al punto limpio.

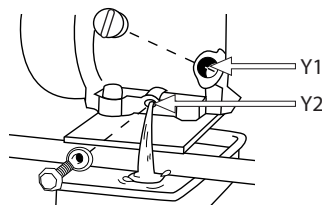

Llenado del aceite del cárter:

- Coloque la máquina en una superficie plana, horizontal y despejada.
- Desenrosque el tapón de llenado del aceite.
- Introduzca por el tubo de llenado 0,6l de aceite.
- Espere 1 minuto a que el aceite baje completamente al cárter del motor.
- Limpie la varilla del tapón del aceite con un trapo.
- Introduzca la varilla y enrosque el tapón del aceite.
- Desenrosque de nuevo el tapón y compruebe la marca que el aceite ha dejado en la varilla. La señal dejada por el aceite ha de estar entre las marcas de mínimo y máximo.
- Si la marca está por debajo del mínimo añada un poco más de aceite y vuelva a comprobar.

- Si la marca está por encima del máximo tendrá que quitar aceite del cárter. Para ello incline la máquina y deje salir un poco de aceite (ponga un recipiente en el extremo del tubo para evitar que el aceite se derrame por la máquina o el suelo).

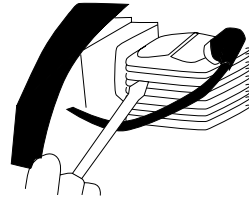

8.2.3. CAMBIO DEL ACEITE DE LA BOMBA

Para cambiar el aceite a su bomba, por favor acuda a su servicio técnico más cercano.

Para el resto de labores de mantenimiento lleve su máquina al servicio técnico.

8.2.4. VERIFICACIÓN DE LA BUJÍA

Los problemas más comunes a la hora de arrancar una máquina son producidos por una bujía sucia o en mal estado. Limpie la bujía y compruébela regularmente.

Verifique que la distancia entre electrodos es correcta (0,6 - 0,7 mm).

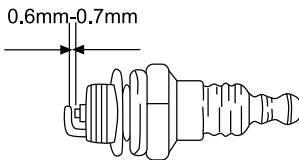

8.2.5. LIMPIEZA DE LAS ALETAS DEL CILINDRO

Las aletas del cilindro son las encargadas de la refrigeración del motor gracias a su contacto con el aire. Estas aletas deben estar siempre limpias y sin ningún material entre ellas que limite el paso del aire. Unas aletas sucias harán que el motor se recaliente pudiendo gripar. Compruebe regularmente el estado de las aletas del cilindro.

9. DETECCIÓN E IDENTIFICACIÓN DE FALLOS

Si la máquina no arranca, chequee la compresión del motor y la chispa de la bujía. Dependiendo de los síntomas le enumeramos aquí una serie de causas probables y soluciones:

La compresión del cilindro es normal	La chispa de la bujía está bien	Causa probable	Acción correctiva
Si	Si	No hay combustible en el depósito	Reposte combustible
		El filtro de gasolina está sucio	Limpie el filtro
		Hay agua en el combustible	Reemplácelo
		La gasolina usada no es la adecuada	Cambie el combustible por uno con un octanaje adecuado
		El carburador está sucio	Envíe su máquina al servicio técnico
Si	No	La pipa de la bujía no está bien conectada	Conéctela
		La bujía está sucia	Limpie la bujía
		El interruptor de seguridad no funciona	Envíe su máquina al servicio técnico
Falta compresión	Si	La bujía está suelta	Apriétela
		El pistón y los segmentos están desgastados	Envíe su máquina al servicio técnico
		El cilindro está rallado	Envíe su máquina al servicio técnico
El motor no gira		Motor gripado	Envíe su máquina al servicio técnico

Si el motor no funciona correctamente (falta de potencia, ralentí inestable, etc.) aquí tiene una serie de síntomas, sus causas probables y la solución:

Síntoma	Causa probable	Acción correctiva
La máquina campaneaa	Segmentos desgastados	Envíe su máquina al servicio técnico
	Pistón usado	Envíe su máquina al servicio técnico
	Holgura de cigüeñal	Envíe su máquina al servicio técnico
	Holgura en el embrague	Envíe su máquina al servicio técnico
El motor se calienta demasiado	Tubo de escape sucio	Envíe su máquina al servicio técnico
	El combustible no es adecuado	Sustituya el combustible
	Carburador sucio	Envíe su máquina al servicio técnico
El motor no va redondo	Filtro de aire sucio	Limpiar el filtro
	Filtro de combustible sucio	Limpiar el filtro
	Carburador mal regulado	Envíe su máquina al servicio técnico
El motor se para o no aguanta el ralentí	Carburador mal regulado	Envíe su máquina al servicio técnico

No sale agua o no sale con presión suficiente:

Problema	Causa	Solución
La presión fluctúa o la máquina cimbrea	Falta caudal de agua	Compruebe que la manguera está bien conectada y que no tiene fugas. Compruebe que el caudal suministrado por el grifo es suficiente para las necesidades de la máquina. Compruebe el filtro y asegure que está limpio.
Máquina arranca pero no sale agua	El agua está helada	Esperar a que el agua esté por encima de 0°C
	El grifo está cerrado	Abrir el grifo.
	La tobera está sucia	Limpiar la tobera.

En el caso de no poder resolver el problema, lleve su máquina al servicio técnico.

Para localizar el servicio de post-venta más cercano a su ubicación contacte con el punto de venta donde compró la máquina.

10. TRANSPORTE

Nunca levante o transporte la máquina mientras el motor está en marcha. Apague también el motor siempre que se desplace entre diferentes zonas de trabajo.

Espere 5 minutos una vez apagada la máquina para que ésta se enfríe antes de guardar la máquina o transportarla. El tubo de escape de la máquina continuará caliente después de apagar el motor.

Si tiene que elevar la máquina compruebe en las características técnicas el peso de la máquina antes de elevarla para asegurar que es un peso que usted puede soportar.

Si va a transportar la máquina en un vehículo asegúrela firmemente para evitar que se deslice o vuelque.

11. ALMACENAMIENTO

Espere 5 minutos una vez apagada la máquina para que ésta se enfríe antes de guardar la máquina o transportarla. El tubo de escape de la máquina continuará caliente después de apagar el motor. No almacene la máquina jamás en lugares próximos a materiales inflamables (hierba seca, madera...), de gas o combustibles.

Almacene esta herramienta en un lugar no accesible a los niños y seguro de manera que no ponga en peligro a ninguna persona y que sea seco, limpio y a una temperatura entre 0°C y 45°C.

Antes de almacenar la máquina siga los puntos del capítulo de mantenimiento.

Si va a almacenar la máquina en un lugar cerrado vacíe el combustible ya que los vapores podrían entrar en contacto con una llama o cuerpo caliente e inflamarse. Si el tanque de combustible tiene que ser vaciado esto debe hacerse al aire libre y siguiendo la normativa de reciclaje.

Para reducir el riesgo de incendio, mantenga el motor, el silenciador y el tanque de gasolina limpios eliminando los restos de material cortado, aceite y grasa.

12. INFORMACIÓN SOBRE LA DESTRUCCIÓN DEL EQUIPO/ RECICLADO

Proteja el medio ambiente. Recicle el aceite usado por esta máquina llevándolo a un centro de reciclado. No vierta el aceite usado en desagües, tierra, ríos, lagos o mares.

Deshágase de su aparato de manera ecológica. No debemos deshacernos de las máquinas junto con la basura doméstica. Sus componentes de plástico y de metal pueden clasificarse en función de su naturaleza y reciclarse.



Los materiales utilizados para embalar esta máquina son reciclables. Por favor, no tire los embalajes a la basura doméstica. Tire estos embalajes en un punto oficial de recogida de residuos.



13. CONDICIONES DE GARANTÍA

13.1. PERIODO DE GARANTÍA

- El período de garantía en los contratos celebrados con consumidores y usuarios frente a cualquier falta de conformidad del producto que exista en el momento de su entrega al comprador, de conformidad con lo dispuesto en la Directiva (UE) 2019/771 del Parlamento Europeo y del Consejo, de 20 de mayo de 2019, y en el Real Decreto Legislativo 1/2007, de 16 de noviembre, por el que se aprueba el texto refundido de la Ley General para la Defensa de los Consumidores y Usuarios, tendrá una duración de tres (3) años, y dará lugar a la subsanación de la falta o defecto de fabricación que eventualmente pueda presentar el producto adquirido de conformidad con las previsiones legales

13.2. EXCLUSIONES

La garantía Garland no cubre:

- Empresas y profesionales
- Desgaste natural por uso.
- Mal uso, negligencia, operación descuidada o falta de mantenimiento.
- Defectos causados por un uso incorrecto, daños provocados debido a manipulaciones realizadas a través de personal no autorizado por Garland o uso de recambios no originales.

13.3. TERRITORIO

- La garantía Garland asegura cobertura de servicio en todo el territorio nacional.

13.4. EN CASO DE INCIDENCIA

- La garantía debe ir correctamente cumplimentada con todos los datos solicitados, y acompañada por la factura.

¡ATENCIÓN!

PARA ASEGURAR UN FUNCIONAMIENTO Y UNA SEGURIDAD MÁXIMA, LE ROGAMOS LEA EL LIBRO DE INSTRUCCIONES DETENIDAMENTE ANTES DE USAR.

DECLARACIÓN DE CONFORMIDAD (CE)

El abajo firmante, Carlos Carballal, , autorizado por Productos McLand S.L. , con dirección C/ La Fragua 22, 28933, Móstoles, España, , declara que las máquinas Marca Garland modelos Ultimate 820QG-V23 con números de serie del año 2023 en adelante (el año de fabricación se indica claramente en la placa de identificación de la máquina seguido del número de serie) y cuya descripción y función es “Máquina con lanzas de riego u otras aberturas veliciaumentadoras por las que el agua (también con aditivos) sale a chorro libre. En general, las máquinas de chorro de agua de alta presión consisten en un motor, un generador de presión, mangueras, rociadores, mecanismos de seguridad y dispositivos de control y medición.”, cumplen con todos los requerimientos de la Directiva 2006/42/CE del Parlamento Europeo y del Consejo de 17 de mayo de 2006 relativa a las máquinas y por la que se modifica la Directiva 95/16/CE

Estas máquinas también cumplen los requerimientos de las siguientes directivas comunitarias:

- REGLAMENTO (UE) 2016/1628 DEL PARLAMENTO EUROPEO Y DEL CONSEJO de 14 de septiembre de 2016 sobre los requisitos relativos a los límites de emisiones de gases y partículas contaminantes y a la homologación de tipo para los motores de combustión interna que se instalen en las máquinas móviles no de carretera, por el que se modifican los Reglamentos (UE) n.o 1024/2012 y (UE) n.o 167/2013, y por el que se modifica y deroga la Directiva 97/68/CE
- Directiva 2000/14/CE del Parlamento Europeo y del Consejo, de 8 de mayo de 2000, relativa a la aproximación de las legislaciones de los Estados miembros sobre emisiones sonoras en el entorno debidas a las máquinas de uso al aire libre
- DIRECTIVA 2014/30/UE DEL PARLAMENTO EUROPEO Y DEL CONSEJO de 26 de febrero de 2014 sobre la armonización de las legislaciones de los Estados miembros en materia de compatibilidad electromagnética (refundición)

Potencia máxima (kW) = 4,2



Carlos Carballal
Director de Producto
Móstoles 02/11/2023

INDEX

1. Introduction	28
2. Security measures	29
3. Warning symbols	35
4. Machine symbols	36
5. Machine description	37
6. Start up instructions	39
7. Using the machine	43
8. Maintenance and service	44
9. Trouble shooting	49
10. Transport	51
11. Storage	51
12. Recycling or disposal of your machine	51
13. Warranty conditions	52
CE Declaration of conformity	53

1. INTRODUCTION

Thank you for choosing this Garland machine. We are confident that you will appreciate the quality and performance of this machine, which will facilitate your task for a long period of time. Remember that this machine has the most extensive and expert technical assistance network which you can consult for the maintenance, troubleshooting and purchase of spare parts or accessories.



Warning! Read all safety warnings and all instructions. The failure to observe all warnings and instructions below can result in fire and/or serious injury. Before using this machine, carefully read the information in this manual on correct setup and safe techniques.

! Only use this high pressure washer in domestic conditions to clean objects such as chairs, tables, vehicles, terraces, floors etc. Do not use this machine to clean or wash animals and other persons. Do not use this machine to clean fragile objects that do not tolerate water at a high pressure. Do not zoom in with the high pressure lance to less than 30cm from the surface being cleaned.

! To avoid the incorrect use of this machine, read all the instruction manual before using the machine for the first time. All information included in the manual is relevant for your personal safety and that of other people, animals and objects surrounding you. If you have any doubts as to the information herewith included ask a professional user or go to your nearest after sales dealer with the machine so as to solve your doubts.

! Keep in mind all warning signs and keep this manual for future reference. If you resell this machine in the future, please make sure you pass on the instruction manual as part of the machine.

TRANSLATION OF THE ORIGINAL INSTRUCTIONS

Ref.:GHDULTIMATE820QGV23M1123V6

DATE OF PUBLICATION: 11/09/2017

DATE OF REVISION: 02/11/2023



The expression “Switch in open position” means that the switch is switched OFF and “Switch in closed position” means that the switch is turned ON.

Remember that the machine operator is responsible for the damages and accidents caused to other people or things. The manufacturer will not be liable in any way for damages caused by improper or incorrect use of this machine.

2. SECURITY MEASURES

 To avoid the incorrect use of this machine, read all the instruction manual before using the machine for the first time. All information included in the manual is relevant for your personal safety and that of other people, animals and objects surrounding you. If you have any doubts as to the information herewith included ask a professional user or go to your nearest after sales dealer with the machine so as to solve your doubts.

The following list of hazards and precautions include the likely situations that may occur during the use of this machine. If you encounter a situation not described in this manual use common sense to use the machine in the most secure way possible, or if you see danger, do not use the machine.

2.1. USERS

This machine has been designed to be manipulated by grown ups who have read and understood these instructions. This machine may not be used by persons (including children) with diminished physical, psychic or mental capacities, or lack of experience or knowledge.

 **Warning!** Do not allow underage persons to use this machine.

 **Warning!** Do not allow people who do not understand these instructions to use this machine.

Before using this machine, familiarize yourself with it ensuring that you perfectly know where the controls and safety devices are, and the manner in which it must be used. If you are an inexperienced user we recommend you practice doing a simple job and, if possible, in the company of an experienced person.

 **Warning!** Only lend this machine to persons who are familiar with this type of machine and know how to use it. Always lend the machine along with the user instruction manual so the new user can carefully read it and understand it. This machine is dangerous in the hands of untrained users.

2.2. PERSONAL SAFETY

Stay alert, watch what you are doing and use common sense when operating this machine.

Avoid inhaling the exhaust gases. This machine produces hazardous gases such as carbon monoxide, which can cause dizziness, fainting or death.

Do not use this machine when you are tired or under the influence of drugs, alcohol or medication. A moment of inattention while operating this machine can cause serious personal harm.

Never use the machine with defective guards, or without safety devices.

Do not modify the machine controls or regulations of the engine speed.



Remove all keys or hand tools from the machine and the work area before starting the machine. A wrench or tool left near the machine may be touched by a part of the machine in motion and could project itself causing personal injury.

Do not overstretch. Maintain both feet on the floor in a well balanced position at all times. Stay alert when working or moving on bumpy ground.

When pressing the trigger of the gun, the pushing force will have a backward drive on yourself. Always hold the lance with both hands and with strength and always be in a stable position so as not to slip or fall over.

Keep all parts of body away from moving parts when the machine is running.

If you are not an expert end use, we strongly recommend that you practice with some simple chores.

If the machine vibrates abnormally, stop the engine, inspect the machine and look for the possible cause and repair. If you cannot find the cause of the problem take the machine to the service technician.



Do not touch the machine's exhaust pipe while the engine is running or shortly after stopping it. The exhaust pipe of this machine reaches high temperatures during operation of the engine and maintains these high temperatures for a few minutes after stopping it.

Do not leave the machine running unattended. If you have to leave the machine unattended, turn off motor, wait for the cutter to stop and unplug the wire from the spark plug.

Store idle tools out of the reach of children.

2.2.1. WORK AND SAFETY CLOTHING

Dress properly. Do not wear loose clothing or jewelry. Keep your hair, clothing and gloves away from moving parts. Loose clothing, jewelry or long hair can be caught in moving parts.

Use this machine with appropriate footwear. Never use

this machine barefoot or with sandals or open-toed shoes.

When using this machine make use of the following equipment:

- Waterproof clothing
- Wellington boots
- Always use protective eye wear that conform with the normative.
- Gloves.

The use of additional safety clothing and security measures will reduce the risk of personal injury.



The noise of the machine is uncomfortable. Always use ear protection. If you use this machine very often, visit your doctor regularly to check up on your hearing capacity.

⚠ Attention!: As you are working with ear protectors, you must pay more attention to visual warnings as you will hear less because of the ear protectors.

2.3. SECURITY IN THE WORKPLACE



Do not work with the machine in areas with an explosive atmosphere or near inflammable liquids, gases or dust.



Do not start the machine in a closed area. The exhaust fumes, the vapours of the petrol all contain carbon monoxide and other dangerous chemical substances. In case of gas concentration due to insufficient ventilation, eliminate from the work area everything that impedes the correct flow of air and do not work in this area again until it is well ventilated and the gas concentration does not happen again.



The area within a radius of 15 meters around the machine should be considered risk area in which no one must enter while the machine is running (Security Area). When necessary, use ropes and warning signs to mark the Security Area.

Maintain children and curious persons away from the work area while operating this machine. Distractions can cause a loss of control. Make sure that children, people or animals do not come into your work area

When the work must be performed simultaneously by two or more persons, always check the presence and location of others in order to maintain a sufficient distance between each person to ensure safety.

Never direct the jet under pressure to people, animals, cars, windows, windows or any other element. Do not direct the jet to public roads or areas where there may be a transit of persons, animals and / or vehicles.

Do not use this machine at night, with fog or with reduced visibility that does not allow you to see the working area.

Only use this machine with daylight or with good artificial light. Cluttered and dark areas cause accidents. Inspect and remove any objects that can cause damage to you or the machine.

Do not use this machine on roofs or other unstable surfaces. There is danger if working on unstable surfaces. The backward force of the water jet when pressing the trigger can make you lose your footing and/or balance.

2.4. SAFETY IN THE USE OF FUELS



IMPORTANT: The fuel used for this machine is highly flammable. If the fuel or the

machine ignites, smother the fire with a dry powder fire extinguisher.

Petrol and oil are hazardous; avoid contact of gasoline or oil with the skin and eyes. Do not inhale or swallow them. Immediately see your doctor if you ingest fuel or oil. If they come into contact with fuel or oil clean with soap and water as soon as possible, if you then continue to feel irritated skin or eyes immediately consult a doctor.



Do not refuel fuel in closed or poorly ventilated places. Fumes from the fuel and oil contain hazardous chemicals. In the case of a concentration of gases produced by insufficient ventilation, remove all that impedes the flow of clean air from the area in order to improve ventilation. Do not return to the area unless you have properly ventilated the area and are certain that ventilation is sufficient so this concentration does not happen again.

Petrol and oil are extremely flammable and explosive under certain conditions. Do not smoke and keep flames, sparks or heat sources away from the machine.



Do not smoke while transporting fuel, when you fill out the deposit or when you are working.

Do not refuel fuel in locations where there is the presence of open flames, sparks or heat sources. Fill the tank always in well-ventilated areas and with the motor stopped. In the event of a fuel leak, be sure to clean these leaks completely before starting, move the machine away from the spillage area and avoid any source of ignition until all vapors are gone.

Add fuel before starting the machine. Never remove the cap of the fuel tank while the engine is running or when the machine is hot.

Make sure the cap of the fuel is tightly and correctly closed while you are using the machine. Make sure to correctly and tightly close the cap on the fuel after refilling.

Always store fuel in approved containers that comply with the European standards.

Do not use fuel that has been stored for longer than 2 months. A fuel that has been stored for too long will cause the starting of the machine to be more difficult and with an unsatisfactory engine performance. If the fuel has been in the tank for over two months, remove it from the machine and replace it with fuel in perfect conditions.

2.5. USE AND CARE OF THE MACHINE

 Only use this high pressure washer in domestic conditions to clean objects such as chairs, tables, vehicles, terraces, floors etc. Do not use this machine to clean or wash animals and other persons. Do not use this machine to clean fragile objects that do not tolerate water at a high pressure. do not place the mouthpiece closer than 30cm to the surface being cleaned.

The high pressure blast that the machine produces is dangerous if used unduly. Do not use this machine to clean people or animals. Do not use this machine to clean fragile objects or articles that do not tolerate water. Do not direct the blast from this machine onto yourself, other people, animals electric equipment or to the machine itself.

Do not direct the blast produced by this machine to objects that could be a health hazard.

Take extreme precaution when cleaning vehicles and specifically tyres. The high pressure blast could damage the tyres or the tyre valves and this could

cause a fatal accident when driving. When cleaning a vehicle do not place the mouthpiece closer than 30cm to the surface being cleaned.

Do not high pressure wash any other liquid that is not water or water with soap. Do not high pressure solvents, petrol or any other flammable products because the mist exhaled by the machine is **FLAMMABLE** and there exists therefore an extreme danger of explosion. In any case, these products will damage the joints and pieces of the pump lowering the efficiency of the machine.

Do not pulverize acids, alkalines or fuels as the operator could breathe these dangerous particles causing damages in the respiratory system and on the skin.

Electrocution danger. Never project water towards electric tools and electric cables.

Make sure you connect the machine to a water source with sufficient water flow for the machine to operate. If the water flow is not sufficient, the machines pump will work in a vacuum thus forcing it, weakening it and in the long run, breaking it. The temperature of the water should not be higher than 40°C

Make sure that the water to which the machine is connected is clean and has no impurities. If there is any risk that the water may contain impurities (sand or other materials) you should filter it firstly.

 When the machine is started, the pressure pump starts to function constantly even if the trigger is not pressed. If the machine is running and the trigger is not being pressed, the water still runs internally through a closed circuit and the machine will gradually heat up. So as not to damage the pump in excess, a valve will be triggered when the water temperature reaches 60 degrees, releasing hot water and

substituting this water with cold water. Nevertheless, do not have the machine working for more than a minute without pressing the trigger.

Do not use this machine when temperature is below 0° C.

Use this machine and its accessories as per the instructions in the manual. The use of this machine for jobs different to those stipulated in the manual will cause dangerous situations.

Check that all security elements are installed and in good working condition.

Remember that it is the end user operating the machine who is responsible for any danger or damages caused to other people or things. The manufacturer will not in any case be held liable for damages caused by an incorrect use of this machine.

Do not overstretch the machine. Use the machine for its recommended use. The use of the machine for its correct job will guarantee a better job as well as a safe use.

Do not use this machine if the switch does not change between "open" and "closed". Any machine that cannot be controlled with the switch is dangerous and must be repaired.

Keep the machine with a good maintenance. Ensure all moving parts are aligned and that no other parts are damaged or broken. If the machine is damaged, repair before use. Many breakages occur because machines are poorly maintained

Maintain the handles of this machine clean and dry. Handles that are dirty or greasy become slippery and cause loss of control over the machine.

Switch off the machine, unplug the spark plug and make sure the cutting tool is stopped before carrying out any adjustments to any part of the machine, refuelling, cleaning, transport or storage the machine. Such security measures reduce the risk of accidental start up.

If the machine starts vibrating in a strange way, stop it and examine it to find out the cause. If the motive is not clear, take the machine to your nearest service agent. Vibrations are always an indicator that the machine has a problem.

Stop the engine whenever you leave the machine.

Reduce the throttle setting during engine shut down and, if the engine is provided with a shut-off fuel valve, turn the fuel off when engine is stopped.

2.6. SERVICE

Periodically take your machine for revision by a qualified after sales service and use only original spare parts. This will guarantee that the machine is always in good working condition.

2.7. RESIDUAL RISK FACTORS

Even when using the tool in the prescribed manner it is not possible to eliminate all residual risk factors. The following hazards may arise in connection with the construction and the design of the tool:

- * Possible injuries to skin and other parts of the body if the water jet is projected towards people.
- * Skin burns if you touch the hot parts of the machine.
- * Lung and skin injuries if pulverising other liquids that are not clean water
- * Danger risk if the lance or pressure hose are not correctly installed.

WARNING! This machine produces an electromagnetic field while in operation. This field may, in some circumstances, interfere with active or inactive medical devices or implants. To reduce the risk of death or serious injury, people with medical devices or implants should consult their physicians and the manufacturer of the device before using this machine.

3. WARNING SYMBOLS

The warning symbols on the machine and in the instruction manual provide the necessary information for a secure and adequate use of the machine.



Warning: Danger!



Carefully read this manual before starting or using the machine.



Use protection for the ears.



Keep unprotected people away from the work area.



Cutting risk! Do not direct the water jet at people or animals.



Eye risk. The water pressure could project objects that could damage your eyes. Always use protective eye wear that complies with normative.



Skin risk, Never use the machine with acids, corrosive and/or toxic liquids. Only use clean water.



Do not use this machine to distribute or carry water.



Electrocution danger. Never project water towards electric tools and electric cables.



Riesgo al trabajar en una posición no estable y/o segura. La fuerza de retroceso de la pistola puede hacer que el operador pierda el equilibrio o mueva el punto de apoyo.

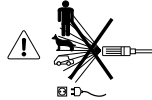

Do not direct the blast from this machine onto other people, animals electric equipment.



Hot Surface! Burn risk.



Danger!. Hot muffler.



Danger! Lethal gases! Do not use this machine in enclosed or poorly ventilated areas.



Danger! Flammable fuel. Risk of fire or explosion.



Do not smoke or get flames near the fuel or machine.



Check that there are no fuel leaks.



Always check the crankcase oil level before starting. Capacity: 0.6 litres. Multigrade oil 10W-40.



Exit nozzles.

⚠ WARNING

Risk of injury. Ensure nozzle is completely inserted in QC socket, and QC snap ring is fully engaged (forward) before squeezing gun trigger.



Remove all keys or hand tools from the machine and the work area before starting the machine.



Dispose of your machine in an ecological way. Do not dispose of the machine together with your domestic rubbish.



Protection class II.



Complies with EC Directives.



Guaranteed level of sound power Lwa, Db(A).

Positions of the accelerator:



Tortoise = Minimum.
Hare = Maximum.

ON

“ON” = Turned ON (Machine ready to function).

OFF

“OFF” = Turned OFF (Machine cannot function).

4. MACHINE SYMBOLS

In order to guarantee safe and proper use and maintenance of the machine, the following symbols appear on the machine.



Fuel tank.



Closed air position.



Fuelcock open.



Check the engine oil level.

HOT



Warning: Hot surface! Risk of Burns.

CAUTION



Soap tank

FILTRO AIRE	FILTRO DELL'AIRA	50h	
AIR FILTER	FILTRO DO AR		
FILTRE À AIR	ΦΙΛΤΡΟ ΑΕΡΑ		

5. DESCRIPTION OF THE MACHINE

5.1. CONDITIONS OF USE

⚠ Only use this high pressure washer in domestic conditions to clean objects such as chairs, tables, vehicles, terraces, floors etc. Do not use this machine to clean or wash animals and other persons. Do not use this machine to clean fragile objects that do not tolerate water at a high pressure. do not place the mouthpiece closer than 30cm to the surface being cleaned. The use of this machine for other uses than those designed operations may result in dangerous situations.

Remember user is the responsible of danger and accidents caused to other people or things. The manufacturer will not be liable for damages caused by an inadequate or incorrect use of the machine.

5.2. DETAILED DESCRIPTION OF THE PRODUCT

1. Output nozzles
2. Gun
3. High pressure hose
4. Air filter
5. Water outlet
6. Water inlet
7. Wheel
8. Starter
9. Starting the machine
10. Lance multijet
11. Accelerator
12. Air lever
13. Fuel tank
14. Intake hose
15. Motor oil tank
16. Oil pump tank
17. Fuel lever
18. Soap tank

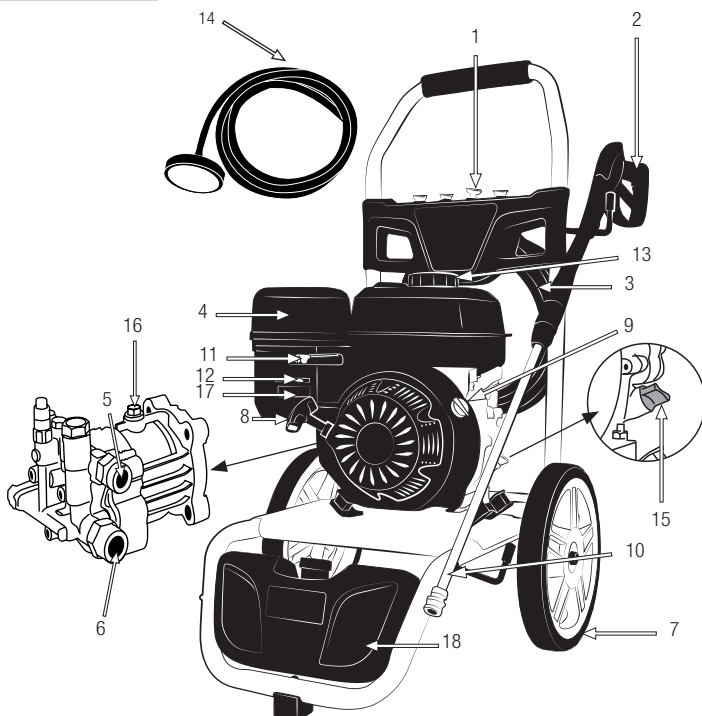

Images and drawings in this manual are approximate and may not correspond with the actual product.

5.3. TECHNICAL CHARACTERISTICS

Description	High pressure washer
Brand	Garland
Model	ULTIMATE 820 QG-V23
Engine	4 stroke
Cylinder capacity (cm ³)	207
Maximum power (kW / min ⁻¹)	4,2 / 3.600
Max Torque (Nm/rpm)	13 / 2.800
Fuel Expense (g/h/Kw)	421
Nominal pressure (bar)	180
Maximum pressure (bar)	250
Nominal flow (l / h)	540
Maximum flow (l / h)	600
Pump type	Axial
Pump cylinder material	Brass
Piston material	Steel
Security valve	Si
Usable water temperature range (° C)	1 / 50°
Maximum water inlet pressure (bar)	6
Vibration emission (m / s ²) (K = 1.5)	3,14
Sound pressure level dB (A) (K = 3)	92,7
Sound power level dB (A) (K = 3)	106,4
Guaranteed sound power level (dB (A)) (K = 3)	109
Weight (kg)	30

Technical characteristics could be modified without prior warning.

6. START UP INSTRUCTIONS

6.1. LIST OF MATERIALS

This machine includes the following elements that you will find inside the box:

Ensure that all elements listed above are included with the machine. Thanks to the quality control checks at the factory it is highly unlikely that any elements will be missing. If you were to find any element missing, do not use the machine until the defect has been repaired or the machine is complete.

Using the machine with defective parts or without all the elements can cause severe personal damages.

6.2. MOUNTING THE MACHINE

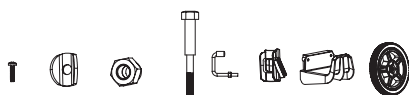

1

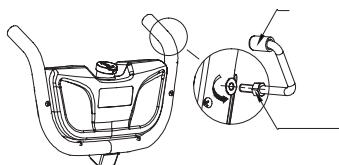

2

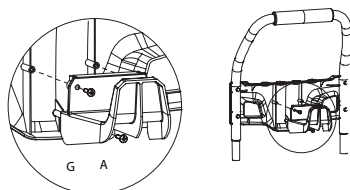

3

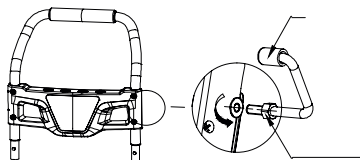

4

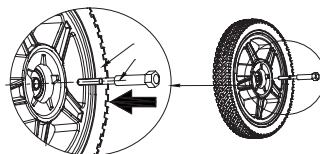

5

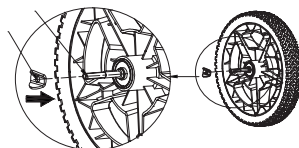

6

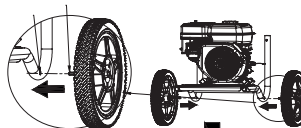

7

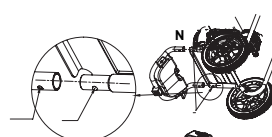

8

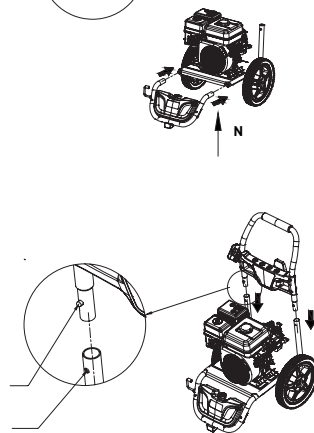

6.3. FUEL



IMPORTANT: The fuel used is highly inflammable. If the fuel or the machine catch fire, fight the flames with a dry dust fire extinguisher.



Do not smoke while preparing or refueling. Do not approach any flame or hot element to the fuel.

Use unleaded fuel of 95°

Do not use fuel that has been stored over two months. The fuel stored for long periods lose its characteristics making it harder to start the engine and giving poorer performance.

FILLING THE FUEL TANK

1. Choose an open area to perform this situation
2. Stay away from the area where you have made the preparation of the mixture.
3. Remove the combustible tank cap and fill with fuel.
4. Close tightly the fuel cap and remove all traces of fuel that have been spilled with a rag.

WARNINGS:

- Always switch off the engine before refueling.
- Do not start the machine in a closed area. The exhaust fumes and the vapours of the petrol all contain carbon monoxide and other dangerous chemical substances. In case of gas concentration due to insufficient ventilation, eliminate from the work area everything that impedes the correct flow of air and do not work in this area again until it is well ventilated and the gas concentration does not happen again.
- Do not refill fuel in areas where flames, sparks or hot sources are. Refill only in ventilated areas with engine off. Do not overfill the fuel to try to overfill

the fuel tank. In case of fuel leakage, eliminate these before starting the machine, do not attempt to start the engine but move the machine away from the area of spillage and avoid creating any source of ignition until petrol vapours have dissipated.

- Stay away at least 3 meters from the zone where you have refueled before started the machine.
- Refill fuel before to start the machine. Do not unscrew the combustible tank cap while the engine is running or engine is hot.
- Do not use fuel with ethanol or methanol because will damage the engine.

6.3.1. ENGINE OIL

For transportation reasons, your machine's engine comes from the factory without any oil in it. Before starting the engine for the first time you must put oil the engine.

This engine uses quality oil for 4-stroke, 10W-40 viscosity.

The capacity of the engine's crankcase is 0, 6l.

Filling the oil sump:

- Place the machine on a flat, horizontal and uncluttered surface.
- Unscrew the oil filler cap.

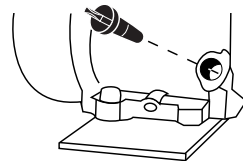

- Insert the filled 0, 6l of oil tube.
- Wait 1 minute for the oil to completely go down to the crankcase.
- Clean the dipstick from the oil with a cloth.
- Insert the rod and screw on the oil cap.
- Unscrew the plug again and check the mark left by oil on the dipstick. The mark left by the oil must be between the minimum and maximum marks.
- If the mark is below the minimum, add a little more oil and recheck.
- If the mark is above the maximum, you will have to remove oil from the crankcase. To do this, tilt the machine and let out a little oil (put a container at the end of the tube to prevent oil spilling on the machine or the ground).

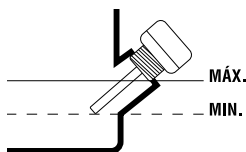

6.3.2. PUMP OIL

The pump for your machine comes from the factory with oil and you will not need to take any action. To change it please see point 8.2.3. CHANGING THE PUMP OIL

6.4. START-UP

6.4.1. CHECKPOINTS BEFORE COMMISSIONING

 Do not use machine is if it is damaged or incorrectly regulated.

Use this machine for the purpose for which it was designed. Any other use may be dangerous for the user, for the machine and for persons, animals and things that may be around.

Check:

- The machine completely and look for loose and damaged parts (screws, nuts, etc.).
 - That there are no fuel leaks.
 - The crankcase oil level.
 - The air filter is clean. Clean the filter if necessary.
- Tighten, repair or replace everything you need before using the machine.

Do not use any accessory on this machine outside of those recommended by Garland since its use could result in serious injury to the user, machine, and the people, animals and things close to the machine.

Before starting make sure that the moving parts of the machine are not in contact with any object.

6.4.2. WATER AND HOSE CONEXIÓN

Connect the hoses and the gun as specified in point 6.2.

Open the water intake and check that there are no leakages. If there are any leakages, replace or repair the hoses or its connectors.

Before starting the machine, the machine must have its internal circuit full of water. To fill, push the trigger of the gun with the machine stopped (switch in the "0" position) until water with no pressure drips from the lance. If the pump works with the internal circuit not full of water (working in dry conditions), the pump will be damaged.

6.4.2. START UP

Place the machine on a flat and stable surface in order to start it.

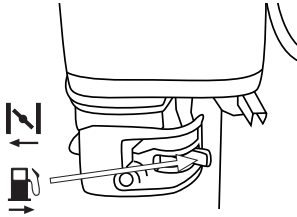

6.4.2.1. COLD-STARTING THE ENGINE

1. If your machine has a security switch, place it on the on starting position "ON".
2. Place the fuel tap in the open position.

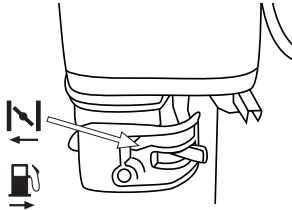

3. Place the air lever in the closed position .



4. Place the accelerator lever in the maximum position .
5. Place yourself behind the machine, as shown in the figure, and pull the Starter rope until the engine starts.
6. If the machine starts and does not stop, slowly begin moving the air lever toward the Open position  (normal working position).

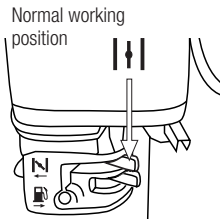

7. Adjust the appropriate number of revolutions with the throttle lever.

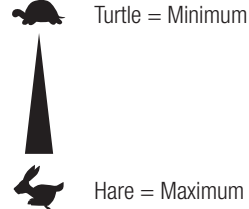

8. Allow the engine to warm up for a few minutes before starting to use the machine.

6.4.2.2. STARTING WITH A HOT ENGINE

Place the machine on a flat surface and stable to start it.

1. If your machine has a security switch, place it on the on starting position "ON".
2. Place the fuel tap in the open position.
3. Place the air lever in the Open position  (Normal working position).
4. Place yourself behind the machine and pull the Starter rope until the engine starts.
5. Adjust the appropriate number of revolutions with the throttle lever.

6.4.3. CHECKPOINTS AFTER STARTING THE MACHINE

Check that when the trigger is not pressed, water does not flow out under pressure through the lance, hose or any connectors.

If you detect any of these leakages please tighten or repair these parts.

It is important to pay attention to the possible individual parts or and the temperature of the machine. If you detect any anomaly in the machine

immediately stop and check it carefully. In case of any malfunction or problem take the machine to a service technician to be repaired. In any case continue to use the machine if the operation does not seem appropriate.

 Do not use the machine if it is damaged or improperly adjusted.

6.4.2.3. STOPPING THE ENGINE

1. Place the throttle lever in positions, the minimum speed  and allow the engine to remain idle seconds.
2. Set the switch to the "O" (stop) position.
3. Close the fuel tap.

6.4.2.4. STOPPING USAGE THE MACHINE

Do not unscrew the high pressure hose straight after stopping usage. When not pressing the trigger of the gun, there will be water from the pump to the gun which will make unscrewing the connectors practically impossible straight after use and if you do manage to unscrew these, there will be danger of injury.

1. Place the switch in the "O" position.
2. Close the winter intake tap.
3. Press the trigger of the gun until water stops coming out from the tip of the lance. This way you will eliminate the increased pressure inside the hoses.
4. Desconecte la alimentación de agua de la máquina.

7. USAGE OF THE MACHINE

 Use this machine only for its proposed work. The use of this machine for other jobs not stipulated in this manual is dangerous and could cause injuries/ damages to the user and to the machine.



Do not start the machine in a room or enclosure. The exhaust gases and fuel and oil vapors contain carbon monoxide and harmful chemicals. In case of a concentration of gases produced by poor ventilation, remove all that impedes the flow of clean air to improve ventilation from the work area and not return to work in the area unless you have properly ventilated area and have clear that ventilation is sufficient so that does not happen this concentration again.

Work only in daylight or good artificial light. Do not use this machine at night, with fog or with a low visibility which do not allow you to clearly see the working area.

Limit your work time to ten minute periods with a rest break between a further ten to twenty minutes.

Do not use this machine if tired, ill, if under the influence of medicines, alcohol or drugs.

It is necessary to pay attention to the possible loosening or overheating of the parts of the machine. If you detect any anomaly immediately stop the machine and check it carefully.

Remember to always use the machine with clean hands and without any fuel or oil remains.

Clean the work area and remove all obstacles that may cause accidents. Check the work area when going to work and remove all items that could become entangled in the cutting tool. Also remove all the objects that the cutting tool can violently eject while in operation.

Never leave this machine unattended.

Do not allow anyone to enter the work perimeter. This work perimeter must be 15 meters and is a danger zone.

Be careful not to touch the hot parts of the machine while the engine is running or after use, such as exhaust, spark plug or high voltage cables.

Do not use other accessories this machine except those recommended by our company since its use could cause severe damage to the user, people close to the machine and the machine itself.

7.1. WORKING WITH THE MACHINE

Select the nozzle most convenient for the job to be carried out.

Connect the machine to a clean water hose.

Open the water tap. Start the machine following the instructions in the manual.

Direct the gun to the surface to be cleaned.

Press the trigger of the gun to start to clean.

Cleaning:

To clean, hold the gun with both hands and direct the high pressure water to the objects to be cleaned. Do not get too close to the objects as you could damage these. We recommend maintaining always a minimum distance of 30cm. From the objects being cleaned.

Soaping:

Please use exclusively GARLAND detergents and care products.

Install the suction soap tube on the machine and place the aspiration tip in a soap container.

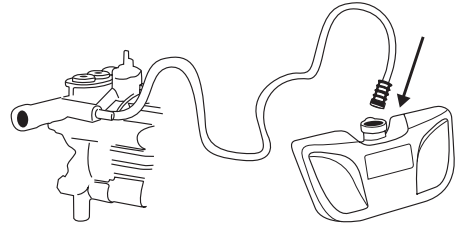

Place the low pressure nozzle on the lance. Tighten the lance and soap the desired surface.

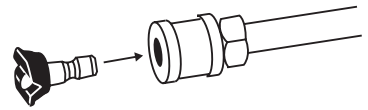

⚠ Danger: The use of wrong detergents or chemicals can compromise the safety of the appliance.

The use of other detergents and care products may lead to premature wear and can invalidate your warranty claims.

⚠ Danger: The improper use of detergents can cause severe injuries or toxication.

When using detergents, the material data safety sheet issued by the detergent manufacturer must be adhered to, especially the instructions regarding personal protective equipment.

8. MAINTENANCE AND SERVICE

Perform the following maintenance operations and care when you have finished working with the machine to ensure the smooth running of this machine in the future. For complete maintenance, we recommend you take the lawnmower to your service technician.



Before performing any maintenance or repair on the machine make sure that the engine has stopped and remove the spark plug pipe.

Only perform machine maintenance with the machine on a flat, cleared surface.

⚠ WARNING! Do not modify the machine or cutting elements (blade). Improper use of these elements can cause **SERIOUS PERSONAL DAMAGE OR DEATH**.

Use only suitable replacement for this machine in order to obtain a proper performance of the machine.

This replacement can be found in the official distributors of the machine. The use of other spare parts can cause risks, damage to the user, people around and the machine.

Do not adjust the carburetor. If necessary, take your machine in for service. Carburetor adjustment is complicated, and only the technical maintenance service must do them. Incorrectly setting the carburetor may cause damage to the engine and will be cause for cancellation of the warranty.

⚠ Removing the security devices, improper maintenance, or replacements with non-original spare parts can cause injury.

8.1. MAINTENANCE AND CARE AFTER USE

Perform the following maintenance operations and care when you have finished working with the machine to ensure the smooth running of this machine in the future.

8.1.1. CLEANING

Maintain your machine clean and in good conditions. Clean the covers of the machine with a damp cloth. Do not use petrol, detergents, or any other liquid.

8.1.3. CHECKING THE ENGINE OIL

- Place the machine on a horizontal, uncluttered flat surface.
- Unscrew the oil filler cap.

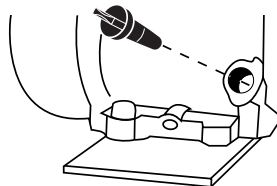

- Clean the oil cap dipstick with a cloth.
- Insert the dipstick and screw on the oil cap.
- Unscrew the plug again and check the mark left by the oil on the dipstick. The mark left by the oil must be between the minimum and maximum marks.
- If the mark is below the minimum add a little more oil and recheck.
- If the mark is above the maximum you will have to remove oil from the crankcase. To do this, tilt the machine and let out a little oil (put a container at the end of the tube to prevent oil spilling from the machine or onto the ground).

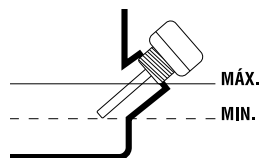

8.2. PERIODIC MAINTENANCE

Always use adequate spare parts in order to obtain a proper performance of the product and avoid damage and risks to machine and user. Spare parts should be purchased at the official service dealer. The use of non-official spare parts may cause risk of accident, injury to the user and breakage of the machine.

Perform maintenance frequently as indicated in the following table:

8.2.1. AIR FILTER

The dirt in the air cleaner will cause a reduction in the performance of the machine. Check and clean this element. If you notice damage or alterations to the filter, replace it with a new one.

1. Remove the protective cap from the filter.
2. Remove the filter.
3. Clean the filter with soapy water.
4. Rinse the filter with clean water.
5. Dry the filter.
6. Once dry, moisten it with 2 drops of oil (if you wet the filter with too much oil the machine cannot start).
7. Install the filter on the machine.
8. Put on the protective cap.

 Nota: El motor nunca debe funcionar sin el filtro de aire instalado.

Operation	Before each use	After the first 2 hours of use	Every 5 hours of use	Every 25 hours of use	Every 50 hours of use	Every 100 hours of use	First use of the season	After the last use of the season
Check that there are no loose parts	•							
Check the condition of hoses and gun	•							
Check the oil level	•							
Change the engine oil		•	•	•	•	•		•
Change oil from the pump						•		
Clean the air filter				•	•	•		
Check the spark plug					•		•	

8.2.2. CHANGING THE ENGINE OIL

Perform the oil change only while the engine is still hot.



WARNING! You must not throw old oil in a pipeline network or on the Earth. The contamination of groundwater and water tables is subject to heavy fines. There are special collection places at service stations. If not, any municipal authority will give you the relevant information.

Note: You have two procedures at your disposal to empty the engine oil. You can drain the oil by loosening the drain screw located at the base of the filling canal or you can use the Garland engine oil cleaner (ref.: 7199000020, not included with the machine, which can be found at your nearest Garland dealer) and suck the oil through the filling tube of the machine (Y1). For easy implementation, cleaning, and safety, we recommend that you clean the oil.

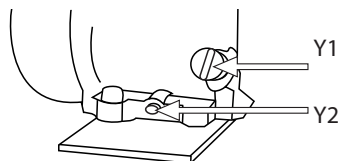

To change the oil:

- Place the machine on a flat, horizontal and uncluttered surface.
- Empty the engine oil:
 - (a) If it sucks the used oil: remove the engine oil plug and vacuum the motor oil (Y1) by inserting the Garland vacuum cleaner tube (REF.: 7199000020, not included with machine) to the bottom.
 - (b) If you choose to empty the drain through the drain plug (Y2), please note the trajectory that the

oil will take when falling into the chassis of the lawnmower, place a large container to catch all of the oil before it spills on the ground.

We recommend that you put a big plastic covering in the area in which you will change the oil so that oil does not fall on the ground. Once the work area is prepared, remove oil drain plug and slightly tilt the lawnmower so that the oil comes out and falls into the container.

Empty the engine oil into a suitable container so that you can carry it to a proper clean point.

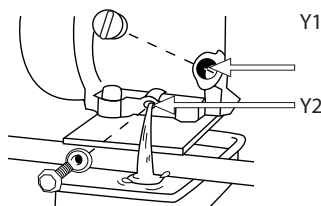

Filling the oil sump:

- Place the machine on a flat, horizontal and uncluttered surface.
- Unscrew the oil filler cap.
- Insert the filled 0, 6l of oil tube.
- Wait 1 minute for the oil to completely go down to the crankcase.
- Clean the dipstick from the oil with a cloth.
- Insert the rod and screw on the oil cap.
- Unscrew the plug again and check the mark left by oil on the dipstick. The mark left by the oil must be between the minimum and maximum marks.
- If the mark is below the minimum, add a little more oil and recheck.
- If the mark is above the maximum, you will have to remove oil from the crankcase. To do this, tilt the machine and let out a little oil (put a container at the end of the tube to prevent oil spilling on the machine or the ground).

8.2.3. CHANGING THE PUMP OIL

To change the oil in your pump, please contact your nearest technical service.

8.2.4. CHECKING THE SPARK PLUG

When it comes to starting a machine, the most common problems are produced by a dirty spark plug or one in poor condition. Clean and check the spark plug regularly.

Check that the electrode gap is correct (0.6 - 0.7 mm).

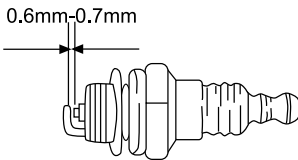

8.2.5. CLEANING THE CYLINDER FINS

The cylinder fins are responsible for the cooling of the engine due to its contact with the air. These fins must be clean and without any material including those that limit the flow of air.

A few dirty fins will make the motor to overheat and can be dangerous. Check the condition of the cylinder fins regularly.

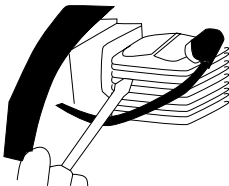

9. TROUBLESHOOTING

If the machine does not start, check the compression of the engine and the spark from the spark plug. Depending on the symptoms that you notice, you can discover the probable cause and solve the problem.

The cylinder's compression is normal	The spark plug is OK	Probable Cause	Corrective Action
YES	YES	No fuel in the tank	Fill fuel tank with fuel
		The gasoline filter is dirty	Clean the filter
		There is water in the fuel	Replace fuel
		The gasoline used is not the right kind	Change the fuel with one with proper octane
		The carburetor is dirty	Send your machine to the service technician
YES	No	The switch is "Off"	Turn the switch to "I"
		The spark plug is dirty	Clean the spark plug
		The spark plug pipe is not connected	Connect the spark plug
No compression	YES	The spark plug is loose	Tighten the spark plug
		The piston and its segments are worn	Send your machine to the service technician
		The cylinder is scratched	Send your machine to the service technician
		The engine does not turn	Cold engine

If the engine motor does not work properly (lack of power, unstable idling, etc.) below is a series of symptoms, their probable cause and solutions.

Symptom	Probably cause	Corrective action
The machine beeps	Worn segments	Send your machine to the service technician
	Used piston	Send your machine to the service technician
	Crankshaft clearance	Send your machine to the service technician
	Slack in the clutch	Send your machine to the service technician
The engine overheats	Dirty exhaust pipe	Send your machine to the service technician
	Unsuitable fuel	Replace the fuel
	Dirty carburetor	Send your machine to the service technician
The engine does not turn over	Dirty air filter	Clean the filter
	Dirty air filter	Clean the filter
	Poorly-adjusted carburetor	Send your machine to the service technician
The engine stops or does not maintain an idle state.	Poorly-adjusted carburetor	Send your machine to the service technician

Not water flow and pressure fluctuates:

Symptom	Probably cause	Corrective action
Pressure fluctuates or machine vibrates	Not enough water flow.	Check that the hose is well connected and that it has no leaks. Check that the tap gives enough water flow to the needs of the machine. Check the filter and ensure that it is clean.
Machine starts but no water comes out.	Water is frozen	Ensure water is not frozen
	The tap is closed	Open the tap
	The lance is blocked	Clean the lance

In any other case, take the machine to the service agent.

10. TRANSPORT

Never lift or transport the rotary tiller while the engine is running. It is necessary to always turn off the engine when transporting the machine between different working areas.

Once the machine is turned off, wait 5 minutes to allow it to cool before transporting it. The machine's exhaust pipe will remain hot after turning off the engine.

If you have to raise the machine, check the weight of the machine in the technical characteristics before lifting it to ensure that it is a weight that you can withstand.

If you are transporting the rotary tiller in vehicles, secure it firmly to prevent it from slipping or tipping over.

11. STORAGE

Once the machine is off, wait 5 minutes for it to cool down before storing the machine. The machine's exhaust pipe will remain hot after turning the engine off. Do not ever store the machine in places near flammable materials (dried grass or wood...), gas or fuels.

Be sure to store the machine in a place not accessible to children or that it creates possible danger for anyone and that is dry, clean and at a temperature between 0° C and 45° C.

Before storing the machine follow the directions in the maintenance chapter.

If you plan to store the machine in a closed place, first

empty the fuel. Vapors could come into contact with a flame or hot body and ignite. If the fuel tank has to be emptied, this must be done outdoors and according to the regulations of recycling.

To reduce the risk of fire, keep the engine, muffler and fuel tank clean by eliminating the remains of cut material, oil and grease.

12. RECYCLING OR DISPOSAL OF YOUR MACHINE

Protect the environment. Recycle this machine's used oil by taking it to a recycling center. Do not pour used oil in drains, land, rivers, lakes, or seas.

Dispose of your appliance sustainably. We should not get rid of machines with domestic waste. Plastic and metal components can be classified according to their nature and recycled.



The materials used to pack this machine are recyclable. Please do not throw the packaging away with domestic trash. Throw these packages away at an official collection point.



13. WARRANTY CONDITIONS

13.1. WARRANTY PERIOD

- The warranty period in contracts concluded with consumers and users against any lack of conformity of the product that exists at the time of its delivery to the buyer, in accordance with the provisions of Directive (EU) 2019/771 of the European Parliament and of the Council, of May 20, 2019, and in Royal Legislative Decree 1/2007, of November 16, which approves the revised text of the General Law for the Defense of Consumers and Users, will have a duration of three (3) years, and will lead to the correction of the fault or manufacturing defect that the purchased product may eventually present in accordance with legal provisions

13.2. EXCLUSIONS

Garland warranty will not cover:

- Companies and professionals
- Pieces worn out due to wear and tear.
- Bad use, negligence, lack of maintenance.
- Failures that turn out because of an incorrect use of the product, Garland will not be responsible if the replaced parts of the machine are not from Garland and if the machine has been modified in any way.

13.3. TERRITORY

- Garland warranty covers the country.

13.4. IN CASE OF INCIDENCE

- The warranty should be correctly filled in with all the information requested, and the invoice or the purchase ticket should be attached.

WARNING!

TO GUARANTEE THE CORRECT FUNCTIONING OF THE MACHINE AND MAXIMUM SECURITY, WE ASK YOU TO READ THE INSTRUCTION MANUAL FULLY AND CAREFULLY PRIOR TO USING THE MACHINE.

DECLARATION OF CONFORMITY (CE)

Who has signed below, Carlos Carballal, , authorised by Productos McLand S.L. , with the following address C/ La Fragua 22, 28933, Móstoles, España, , declares that the products brand Garland models Ultimate 820QG-V23 with serial number of year 2023 on (the year of manufacture is clearly indicated on the tool identification plate, followed the serial number) and whose function is "A machine with nozzles or other speed-increasing openings which allow water, also with admixtures, to emerge as a free jet. In general, high pressure jet machines consist of a drive, a pressure generator, hose lines, spraying devices, safety mechanisms, controls and measurement devices. ", comply with all the requirements stated by the Directive 2006/42/EC of the European Parliament and of the Council of 17 May 2006 on machinery, and amending Directive 95/16/EC

These tools also comply with the requirements of the following community directives:

- REGULATION (EU) 2016/1628 OF THE EUROPEAN PARLIAMENT AND OF THE COUNCIL of 14 September 2016 on requirements relating to gaseous and particulate pollutant emission limits and type-approval for internal combustion engines for non-road mobile machinery, amending Regulations (EU) No 1024/2012 and (EU) No 167/2013, and amending and repealing Directive 97/68/EC
- Directive 2000/14/EC of the European Parliament and of the Council of 8 May 2000 on the approximation of the laws of the Member States relating to the noise emission in the environment by equipment for use outdoors
- DIRECTIVE 2014/30/EU OF THE EUROPEAN PARLIAMENT AND OF THE COUNCIL of 26 February 2014 on the harmonisation of the laws of the Member States relating to electromagnetic compatibility (recast)

Power (kW) = 4,2



Carlos Carballal
Product manager
Móstoles 02/11/2023

TABLE DE MATIERES

1. Introduction	54
2. Normes de sécurité	55
3. Etiquettes d'avertissement	61
4. Symboles sur la machine	62
5. Connaître votre machine	63
6. Indications pour la mise en service	65
7. Utilisation de la machine	69
8. Entretien et soin	71
9. Résolution des pannes	75
10. Transport	77
11. Stockage	77
12. Recyclage	77
13. Garantie	78
Déclaration de conformité	79

1. INTRODUCTION

Merci d'avoir choisi cette machine Garland. Nous sommes sûres que vous apprécierez la qualité et prestations de cette machine qui vous simplifiera la tâche pour une longue période. Rappelez-vous que cette machine doit être révisée et entretenue dans un réseau de Services Techniques où vous pouvez aller pour l'entretien, résolution des pannes, acheter des pièces détachés et/ou accessoires.



ATTENTION! Lisez les avertissements de sécurité et les indications du manuel. Le non accomplissement des avertissements

et indications mentionnées plus bas peut vous provoquer un choc électrique, feu et/ou grave lésion. Avant d'utiliser cette machine, lisez attentivement les informations du manuel au sujet des techniques de mise en marche sécurisées et correctes.

Utilisez cette machine seulement pour le nettoyage des routes, des rues, des trottoirs ou des zones plates libres d'obstacles. Ne pas utiliser cette machine à d'autres fins non prévues comme, par exemple, la suppression d'herbe ou des restes d'ordures. L'utilisation de cette machine pour des opérations différentes de celles prévues peut entraîner des situations dangereuses.

 Pour ne pas manipuler incorrectement la machine, lisez les instructions du manuel avant de l'utiliser par la première fois. Toute information inclus dans ce manuel est importante pour votre sécurité personnelle et des personnes, animaux et choses qui sont à proximité. Si vous avez des doutes par rapport à l'information ci inclus demandez à un professionnel ou à votre magasin de référence pour la résoudre.

 Gardez les avertissements et instructions pour de futures références. Si vous vendez cette machine

TRADUCTION DES INSTRUCTIONS ORIGINALES

Ref.:GHDULTIMATE820QGV23M1123V6

DATE DE SORTIE: 11/09/2017
DATE DE RÉVISION: 02/11/2023

dans le futur, rappelez-vous de donner ce manuel au nouveau propriétaire.

L'expression "interrupteur «ouvert»" signifie "interrupteur déconnecté et "interrupteur "fermé" signifie interrupteur connecté.

Rappelez-vous que l'utilisateur est responsable des accidents et dommages provoqués à lui même, à des tiers et aux objets. Le fabricant ne serait pas tenu responsable des blessures et dommages provoqués par une mauvaise ou incorrecte utilisation de cette machine.

2. NORMES DE SECURITE

 Pour ne pas manipuler incorrectement la machine, lisez les instructions du manuel avant d'utiliser la machine pour la première fois. Toute information inclus dans ce manuel est importante pour la sécurité des personnes, animaux et choses qui sont à proximité. Si vous avez des doutes par rapport à l'information ici inclus demandez à un professionnel ou à votre magasin de référence pour la résoudre.

La liste suivante des risques et préventions, inclus des situations les plus probables qui peuvent arriver pendant l'utilisation de cette machine de la façon la plus sécurisé possible. Si vous vous trouvez dans une situation non décrite dans le manuel, utilisez le bon sens commun pour utiliser la machine de façon sécurisée ou, si vous vous sentez en péril, n'utilisez pas la machine.

2.1. UTILISATEURS

Cette machine a été conçue pour être manipulée par des utilisateurs adultes et ayant lu et compris les indications ici fournies. Cette machine ne peut pas être utilisé par des personnes (notamment des

enfants) dont les capacités physiques, psychologiques ou mentales, ou le manque d'expérience ou de connaissances.

 ATTENTION: Ne permettez pas aux personnes mineures d'utiliser cette machine.

 ATTENTION: bien avoir compris les instructions avant d'utiliser cette machine.

Avant d'utiliser la machine, familiarisez-vous avec en vous assurant de connaître parfaitement où sont les contrôles, les dispositifs de sécurité et comment les utiliser. Si vous êtes un utilisateur non expérimenté, nous vous recommandons de commencer par des travaux simples et, si possible, accompagné d'une personne avec de l'expérience.

 ATTENTION: Prêtez la machine à des personnes qui connaissent ce genre de machines et savent comment l'utiliser. Avec la machine, prêtez toujours le manuel d'utilisation pour que l'utilisateur puisse le lire et comprendre. Cette machine est dangereuse pour des personnes qui l'utilisent pour la première fois.

2.2. SECURITE PERSONNELLE

Soyez attentif, regardez ce que vous êtes en train de faire.

Éviter l'inhalation des gaz d'échappement. Cette machine expulse par l'échappement, des gaz dangereux comme le monoxyde de carbone, qui peuvent causer des étourdissements, des évanouissements ou même la mort.

Ne pas utiliser cette machine si vous êtes fatigué ou sous l'influence de drogues, alcool ou médicaments. Une seconde de distraction lorsque vous maniez la machine peut provoquer de sérieuses blessures.

N'utilisez pas cette machine si un des composants est abîmé.

Ne jamais faire fonctionner la machine avec des protections défectueuses ou sans dispositif de sécurité.

Ne modifiez pas les contrôles de cette machine et/ou les régulateurs de vitesse de vitesse moteur.



Enlevez toutes les clés ou outillage à main de la machine et du lieu du travail avant de démarrer la machine. Une clé ou un outil proche de la machine peut être touché par une partie de la machine en mouvement et être projeté en provoquant des dommages personnels.

Ne vous surpassez pas. Ayez les pieds bien fixes au sol et restez en équilibre à tout moment. Soyez vigilant lors de changement de direction sur une pente.

Lorsque vous pressez la gâchette du pistolet, la force de poussé de l'eau à pression exercera une force de recul sur vous. Tenez toujours le tuyau avec les deux mains et avec de la force, restez dans une position sûre pour éviter de vous déstabiliser ou de mouiller des aires non prévues.

Tenez toutes les parties de votre corps et des pièces en mouvement lorsque le taille-haie est en marche.

Si vous n'est pas un utilisateur expert, nous vous recommandons de vous familiariser et pratiquer dans une surface plate.

Si la machine vibre bizarrement, arrêtez le moteur, enlevez la batterie et inspectez la machine en cherchant la cause et, réparer-le. Si vous ne la trouvez pas, emmenez la machine au SAV.



Ne touchez pas l'échappement de la machine avec le moteur en marche ou après son arrêt. L'échappement de cette machine se réchauffe pendant le fonctionnement de la machine et atteint des températures très hautes, cette température peut durer quelques minutes après l'arrêt du moteur.

Ne laissez pas la machine sans vigilance et allumée. Si vous laissez la machine sans vigilance, arrêtez le moteur et enlevez la bougie.

Stockez les outils inactifs hors de portée des enfants.

2.2.1. VETEMENTS DE TRAVAIL ET ÉQUIPEMENT DE SÉCURITÉ

Opter pour une tenue adéquate. N'utilisez pas de vêtements amples ou de bijoux. Tenez vos cheveux, vêtements et gants loin des pièces en mouvement. Les vêtements lâches, les bijoux, ou les cheveux longs peuvent être pris par les pièces en mouvement.

Utilisez cet appareil avec des chaussures appropriées. N'utilisez jamais la machine avec pieds nus ou des sandales.

Lors de l'utilisation de cet outil porter l'équipement de sécurité suivant:

- Protecteurs pour la vue et les oreilles.
- Bottes antidérapantes.
- Pantalons longs.
- Toujours porter des lunettes qui répondent à la norme EN 166, ANSI Z87.1
- Gants.

L'utilisation de vêtements et d'équipement de sécurité supplémentaire permettra de réduire les risques corporels.

Le bruit provoqué par cette machine peut nuire à vos oreilles. Utilisez des protecteurs pour les oreilles. Si vous travaillez régulièrement avec cette machine, visitez régulièrement le médecin pour tester votre capacité auditive.



⚠ Attention! Lorsque vous travaillez avec les protecteurs auditifs, vous devez prendre encore plus de soin vu que les signaux auditives (des alarmes, cris, etc.) sont atténués.

2.3. SECURITE DANS L'AIRE DE TRAVAIL



N'utilisez pas cette machine dans des atmosphères explosives ainsi qu'en présence de liquides inflammables, du gaz et de la poussière.



N'utilisez pas cette machine dans des atmosphères explosives ainsi qu'en présence de liquides inflammables, du gaz et de la poussière. Pour la prévention de risque de feu et assurer une bonne aération, utilisez cette machine dans une aire propre dans laquelle, se trouve aucun élément à moins d'un mètre de distance.



Ne démarrez jamais et ne faites jamais marcher le moteur dans une salle ou un bâtiment clos. Les gaz d'échappement et les vapeurs de carburant contiennent du monoxyde de carbone et des substances chimiques dangereuses. En cas de concentration de fumées due à une ventilation insuffisante, éliminer de l'aire de travail tout ce qui pourrait gêner la circulation de l'air, pour permettre une bonne ventilation avant d'entreprendre le travail et/ou faire des pauses fréquentes pour que les fumées puissent se dissiper avant d'atteindre une concentration élevée.



La zone comprise dans un radio de 15 mètres autour de la machine doit être considéré comme la zone à risque dans laquelle personne ne doit entrer. Tant que la machine est en fonctionnement et, , quand cela est possible, il faut utiliser un corde et des signaux d'avertissement autour de la zone de travail.

Tenez les enfants et curieux éloignées lorsque que vous manipulez la machine. Les distractions peuvent vous causer la perte de contrôle. Surveillez que des enfants, personnes ou animaux n'entrent pas dans votre aire de travail.

Quand plusieurs personnes doivent travailler simultanément, vérifiez toujours la présence et la situation des autres personnes afin d'avoir une distance de sécurité nécessaire entre chacune d'entre-elles.

Ne jamais diriger le jet sous pression vers des personnes, des animaux, des voitures, des fenêtres, des fenêtres ou tout autre élément. Ne jamais diriger le jet de neige sur les routes publiques ou des zones où il peut y avoir un mouvement de personnes, d'animaux et / ou des véhicules

N'utilisez pas la machine pendant la nuit, avec brouillard ou avec une visibilité réduite qui ne vous permet pas de voir avec clarté l'aire de travail.

Tenez l'aire de travail propre et travaillez avec un bon éclairage. Utilisez cette machine que à la lumière du jour ou avec une bonne lumière artificielle. Les aires en désordre et obscures peuvent provoquer des dommages.

Vérifiez et enlevez les objets qui peuvent vous provoquer des dommages ou à la machine.

Ne pas utiliser cette machine dans les toits ou surfaces instables. Risque au moment de travailler

dans une position instable et / ou insécure. La force de recul du pistolet, peut provoquer la perte d'équilibre à l'opérateur ou de déplacer le point d'appui.

2.4. SECURITE AVEC L'UTILISATION DES CARBURANTS



IMPORTANT: Le carburant et l'huile sont hautement inflammables. Si le carburant, l'huile ou la machine s'enflamment, éteignez l'incendie avec un extincteur à poudre sec.



L'essence et l'huile sont dangereux, évitez le contact de l'essence ou l'huile avec la peau et yeux. Ne les inhalez ou ingérez pas. En cas d'ingestion du carburant et/ou huile, lavez-vous avec beaucoup d'eau et savon le plus tôt possible, si vous continuez à avoir les yeux et/ou la peau irrités adressez-vous à votre médecin.

N'ajoutez pas de carburant dans un endroit clos ou mal ventilé. Les gaz d'échappement, les vapeurs de carburant et de l'huile contiennent du monoxyde de carbone et des substances chimiques dangereuses. En cas de concentration de fumées due à une ventilation insuffisante, éliminer de l'aire de travail tout ce qui pourrait gêner la circulation de l'air, pour permettre une bonne ventilation avant d'entreprendre le travail et/ou faire des pauses fréquentes pour que les fumées puissent se dissiper avant d'atteindre une concentration élevée.



Le carburant et l'huile sont hautement inflammables et explosifs sous certaines conditions. Ne fumez pas et n'approchez pas des flammes, étincelles ou sources de chaleur à la machine. Ne pas fumer pendant la manipulation du combustible, lors du remplissage ou lorsque vous travaillez.

Ne ravitaillez pas de carburant dans des lieux où il a une présence des flammes, étincelles ou sources intenses de chaleur. Toujours remplissez le réservoir dans des zones bien aérées et avec le moteur éteint.

Ne pas remplir trop le réservoir de carburant. Dans le cas de fuite de carburant, assurez-vous d'éliminer ces fuites complètement avant de démarrer, ne pas tenter de démarrer le moteur mais éloigner la machine de la zone de déversement et éviter toute source d'ignition jusqu'à ce que les vapeurs d'essence se soient dissipées.

Remplir de carburant avant de démarrer la machine. N'enlevez pas le bouchon du réservoir lorsque que le moteur est en marche ou si la machine est chaude.

N'ajoutez pas de carburant dans un endroit clos ou mal ventilé ni près des flammes.

Assurez-vous de que le bouchon de carburant est bien fermé lorsque vous utilisez la machine. Assurez-vous de bien fermer le bouchon du carburant après le ravitaillement.

Toujours stockez le carburant et l'huile dans de conteneurs qui respectent les réglementations européennes.

N'utilisez pas de carburant ayant été stocké pendant plus de 2 mois. Un carburant stocké trop de temps rendra plus difficile le démarrage de la machine et produira un rendement non satisfaisant du moteur. Si le carburant a été dans le réservoir de la machine plus de 2 mois, enlevez-le de la machine et substituez-le par un carburant frais.

2.5. UTILISATION ET SOINS DE LA MACHINE

 Utilisez ce nettoyeur haute pression que pour une utilisation domestique pour nettoyer des objets

comme chaises, tables, véhicules, façades, terrasses, sols, etc. Conserver une distance de 30 cm entre le bout de la buse et les éléments ou surfaces à nettoyer.

Le flot de haute pression produit par cette machine est dangereux s'il n'est pas utilisé de la bonne manière. N'utilisez pas cette machine pour nettoyer des objets fragiles ou qui ne supportent pas l'eau. Ne dirigez pas le flot vers autres personnes, vous même, animaux, équipement électrique ne visez pas avec cette machine.

Ne dirigez pas le flot de cette machine vers des objets qui puissent avoir des substances nocives pour la santé.

Prenez soin lors du nettoyage des véhicules et spécialement avec les pneus. Le flot de haute pression peut endommager les pneus et les valves du véhicule, fait qui peut provoquer un danger mortel pendant l'utilisation de votre voiture. Lorsque vous nettoyez la voiture n'approchez pas la bouche du tuyau haute pression à moins de 30cm de l'aire à nettoyer.

Ne pulvérisez pas un autre liquide que de l'eau ou de l'eau avec du savon. Ne pulvérisez pas des dissolvants, carburants ou n'importe quel liquide inflammable car le brouillard produit est INFLAMMABLE et il y a danger d'explosion. En plus ces liquides peuvent endommager les joints et pièces de la pompe en diminuant le rendement de la machine.

Risque d'électrocution. Ne jamais projeter de l'eau sur les appareils électriques ou des câbles électriques.

Vérifiez de connecter la machine à une source d'eau qui a un débit suffisant pour alimenter la machine. Si la machine n'a pas le débit adéquat, elle fonctionnera à vide en forçant la pompe, en l'affaiblissant et, à long terme, l'abîmer. L'eau ne doit pas atteindre une

température supérieure à 40°C et, une pression supérieure à 7 Bar (0.7 MPa).

Vérifiez que la source d'eau dont vous allez connecter la machine est propre et sans impuretés. S'il y a risque que l'eau ai des impuretés (sable ou autres matériels) vous devrez la filtrer d'abord.

Utilisez cette machine, accessoires, outils, etc. en suivant les indications ici fournies et de la façon prévue, en prenant compte des conditions du travail et du travail à faire. L'utilisation de cette machine pour des applications autres que celles prévues peut vous mettre en péril.

Utilisez que des tuyaux à pression, accouplements et des accessoires du fabricant ou, recommandés par le fabricant. Ces éléments sont très importants pour la sécurité.

Le fabricant ne sera pas responsable des dommages provoqués par une utilisation mauvaise ou incorrecte de cette machine.

 Lorsque la machine démarre, la pompe de pression commence à travailler même si vous ne pressez pas la gâchette du pistolet. Si la machine marche et, vous ne pressez pas la gâchette de la pompe, l'eau circule par un circuit fermé et elle commence à se chauffer. Pour ne pas endommager la pompe à cause d'un excès de température, il existe une valvule de sécurité qui permet de sortir l'eau chaud si la température monte à plus 60° en introduisant eau froid pour rafraichir. Et encore, n'aie pas la machine en marche pour plus d'un minute si vous n'êtes pas en train de pulvériser.

N'utilisez pas cette machine à température inférieures à 0°C.

Utilisez cette machine, accessoires, outils, etc. en suivant les indications ici fournies et de la façon

prévue, en prenant compte des conditions du travail et du travail à faire. L'utilisation de cette machine pour des applications autres que celles prévues peut vous mettre en péril.

Vérifiez que tous les éléments de sécurité sont installés et en bon état.

Rappelez-vous que l'utilisateur est responsable des accidents et dommages provoqués à lui même, à des tiers et aux objets. Le fabricant ne serait pas tenu responsable des blessures et dommages provoqués par une mauvaise ou incorrecte utilisation de cette machine.

Ne forcez pas avec cette machine. Utilisez la machine pour l'application correcte. La correcte application de la machine pour le genre de travail à faire, vous permettra de mieux travailler et plus sécurisé. N'utilisez pas cette machine si l'interrupteur ne change pas entre "ARRET" et "MARCHE". Toute machine ne POUVANT être contrôlée avec l'interrupteur est dangereuse et doit être réparée.

Ayez les poignées propres et sèches. Les poignées huileuses ou graisseuses sont glissantes et peuvent provoquer la perte de contrôle de la machine.



Eteignez la machine, déconnectez la bougie et assurez-vous que l'outil de coupe est à l'arrêt avant d'effectuer n'importe quel ajustement, ravitaillement, changer les accessoires, nettoyage, transport ou stockage cette machine. Ces mesures préventives de sécurité réduisent le risque de démarrer la machine accidentellement.

Si la machine vibre bizarrement, arrêtez le moteur et inspectez la machine en cherchant la cause. Si vous ne la trouvez pas, emmenez la machine au SAV. Les vibrations sont toujours une indication d'un problème dans la machine.

Arrêtez le moteur lorsque vous quittez la machine.

Réduisez le régime de tour du moteur quand vous allez éteindre le moteur, si le moteur est pourvu d'un robinet de coupure de carburant, coupez le carburant quand le moteur est arrêté.

Ne pas incliner la machine avec le moteur en marche.

2.6. SERVICE

Faites réviser périodiquement la machine électrique par un service après vente qualifié en utilisant que de pièces détachées identiques. Ce fait garantie la sécurité de la machine.

2.7. FACTEURS DE RISQUE RÉSIDUELS

Même si vous utilisez l'outil de la manière prescrite n'est pas possible d'éliminer tous les facteurs de risque résiduel. Les risques suivants peuvent survenir dans le cadre de la construction et de la conception de l'outil:

- Lésions de la peau et d'autres parties du corps si le jet est projeté sur ces pièces.
- Peau brûle si vous touchez les parties chaudes de la machine.
- Les lésions dans les poumons et la peau si du liquide pulvérisé est différent à l'eau propre .
- Risque de dommages si la buse de pulvérisation, la lance ou le tuyau de pression mal installé.

 **ATTENTION !** Cette machine génère un champ électromagnétique pendant son fonctionnement. Ce champ peut dans certaines circonstances perturber le fonctionnement d'implants médicaux actifs ou passifs. Pour réduire le risque de blessures graves ou mortelles, les personnes portant des implants médicaux doivent consulter leur médecin et le fabricant de l'implant avant d'utiliser cette machine.

3. ÉTIQUETTES D'AVERTISSEMENT

Les icônes dans les étiquettes d'avertissement qui sont sur la machine et/ou dans le manuel sont là pour indiquer l'information nécessaire pour une utilisation sécurisée de cette machine.



Attention danger!.



Lire attentivement ce manuel et de vous assurer que vous avez bien compris les instructions qui y figurent avant de mettre en marche la machine.



Utilisez toujours des protecteurs pour les oreilles.



Garder les personnes à l'écart de la zone de travail.



Attention!. Ne pas diriger le jet à haute pression sur des personnes ou animaux.



Risque de lésions oculaires. L'eau sous pression peut projeter des objets qui peuvent endommager vos yeux. Toujours porter des lunettes qui répondent à la norme EN 166, norme ANSI Z87.1.



Risque de dommages à la peau. Ne jamais faire fonctionner la machine avec des acides, des liquides corrosifs ou toxiques. Utilisez uniquement de l'eau propre.



Ne pas utiliser cette machine pour distribuer ou pour le transvasement de l'eau potable.



Ne pas projeter le jet pour les appareils électriques, prises et / ou des câbles.



Risque au moment de travailler dans une position instable et / ou insécure. La force de recul du pistolet, peut provoquer la perte d'équilibre à l'opérateur ou de déplacer le point d'appui.



Ne pas projeter le jet pour les personnes, les animaux, les appareils électriques, prises et / ou des câbles.



Ne touchez-pas, surface chaude.



Danger!. Échappement chaud.



Danger, gaz mortels! Pendant son utilisation la machine produit the gaz toxiques.



Danger!. Carburant inflammable. Risque d'incendie ou explosion.



Ne pas fumer ou approcher une flamme au combustible de la machine.



Vérifiez qu'il n'y a pas des fuites de carburant.



Vérifiez le niveau d'huile du carter avant de démarrer. Capacité: 0,6 litres. Huile multigrade 10W-40.



Tuyaux de sortie

⚠ WARNING

Risk of injury. Ensure nozzle is completely inserted in QC socket, and QC snap ring is fully engaged (forward) before squeezing gun trigger.

Attention!, Risque de lésions. Assurez-vous que la buse est correctement installé dans la lance du pistolet avant de commencer le travail avec la machine.



Attention! Assurez-vous toujours d'éteindre le moteur, enlever la bougie avant de réaliser une opération d'entretien ou de vérification de la machine.



Attention! Avant d'effectuer des travaux d'entretien ou de réparation sur la machine, éteignez-la et débranchez la bougie d'allumage.



Débarrassez-vous de votre appareil de façon écologique. On ne doit pas nous débarrasser des nos machines avec des déchets domestiques.



Conforme directives CE.



Niveau de puissance sonore garantie Lw dB (A).

Positions de l'accélérateur:



Tortue = Minimum.

Lièvre = Maximum.

ON

ON: (machine prête à l'emploi).

OFF

OFF: Arrêt (machine peut ne pas fonctionner).

4. SYMBOLES SUR LA MACHINE

Pour garantir une utilisation et entretien sécurisé de cette machine il y a des symboles sur la machine.



Réservoir du carburant.



Position de l'air fermé.



Robinet de carburant ouvert.



Vérifier le niveau d'huile moteur.

HOT



Ne touchez-pas, surface chaude.

CAUTION



SOAP

Dépôt de savon



5. CONNAITRE VOTRE MACHINE

5.1. CONDITIONS D'UTILISATION

Utilisez cette machine seulement pour le nettoyage des routes, des rues, des trottoirs ou des zones plates libres d'obstacles. Ne pas utiliser cette machine à d'autres fins non prévues comme, par exemple, la suppression d'herbe ou des restes d'ordures. L'utilisation de cette machine pour des opérations différentes de celles prévues peut entraîner des situations dangereuses.

Rappelez-vous que l'utilisateur est responsable des accidents et dommages provoqués à lui même, à des tiers et aux objets. Le fabricant ne serait pas tenu responsable des blessures et dommages provoqués par une mauvaise ou incorrecte utilisation de cette machine.

5.2. DESCRIPTION DETAILLEE DU PRODUIT

1. Tuyaux de sortie
2. Pistolet
3. Tuyau de haute pression
4. Filtro dell'aria
5. Sortie d'eau
6. Entrée d'eau
7. Roue de transport
8. Lanceur de démarrage
9. Démarrage de la machine
10. Lanza Multijet
11. Accélérateur
12. Levier de starter
13. Réservoir de carburant
14. Tuyau d'admission
15. Réservoir d'huile moteur
16. Réservoir de pompe à huile
17. Levier de carburant
18. Réservoir de savon

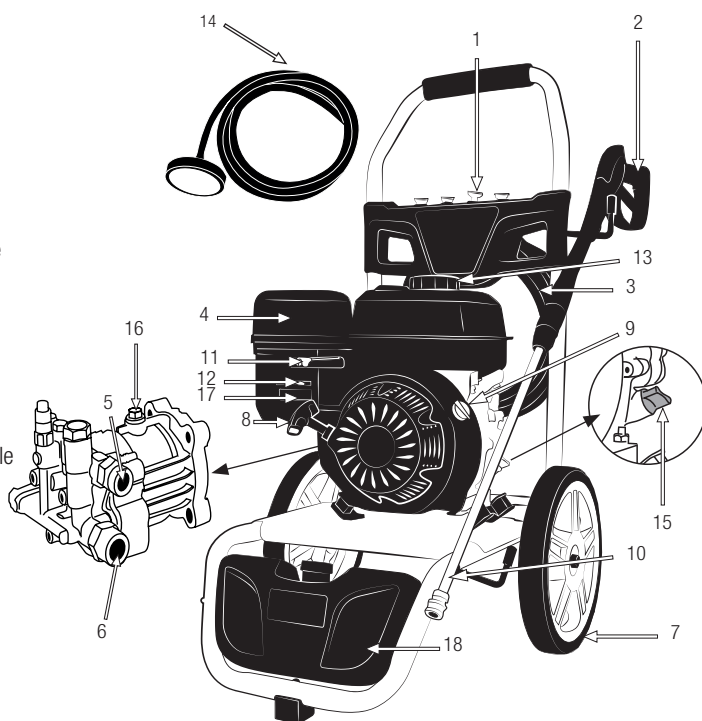

Les images et les dessins figurant dans ce manuel sont purement représentatifs et peuvent ne pas répondre avec le produit réel.

5.3. SPECIFICITES

Description	Nettoyeur haute pression électrique
Marque	Garland
Modèle	ULTIMATE 820 QG-V23
Moteur	4 temps
Cylindrée (cc)	207
Puissance maximal (kW / min-1)	4,2 / 3.600
Couple maximal (Nm/rpm)	13 / 2.800
Dépense de carburant (g/h/Kw)	421
Pression nominale (bar)	180
Pression maximale (bar)	250
Débit nominal (l / h)	540
Débit maximum (l / h)	600
Type de pompe	Axial
Matériau du cylindre de pompe	Laiton
Matériau du piston	Acier
Valve de sécurité	Si
Plage de température d'eau utilisable (° C)	1 / 50°
Pression d'entrée d'eau maximale (bar)	6
Emission de vibrations (m / s2) (K = 1,5)	3,14
Niveau de pression acoustique dB (A) (K = 3)	92,7
Niveau de puissance acoustique dB (A) (K = 3)	106,4
Niveau de puissance acoustique garanti (dB (A)) (K = 3)	109
Poids (kg)	30

Les spécificités peuvent être modifiées sans préavis.

6. INDICATIONS POUR LA MISE EN SERVICE

6.1. DESASSEMBLAGE ET LISTE DE MATERIELS

Cette machine est assemblée en usine, sauf le guidon et les roues.

Inspectez soigneusement le produit pour s'assurer qu'il n'y a pas d'éléments abîmés. Si des pièces sont abîmées ou manque, n'utilisez pas la machine jusqu'à que le défaut soit réparé ou ait toutes les pièces. Une utilisation de cette machine en mauvais état, peut provoquer des chocs électriques, feu ou des dommages personnels.

6.2. MONTAGE

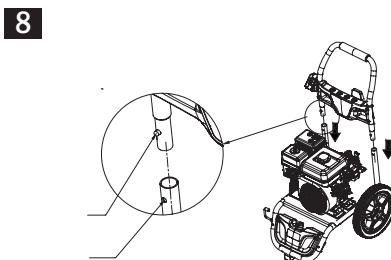
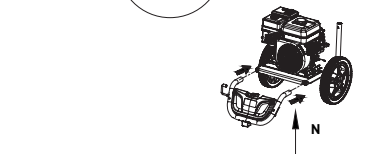
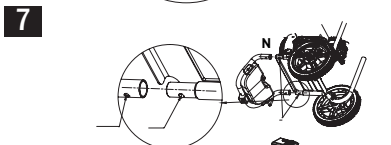
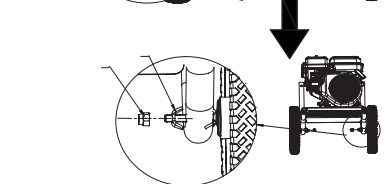
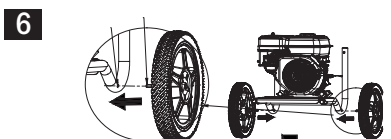
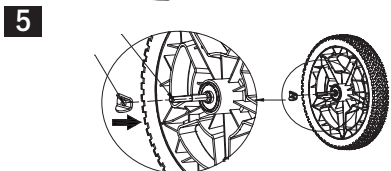
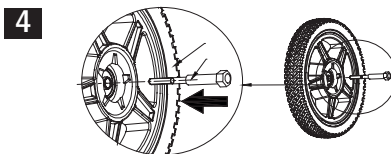
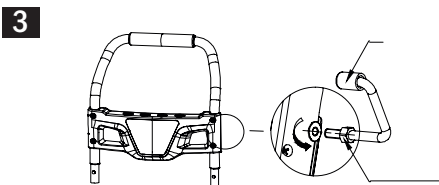
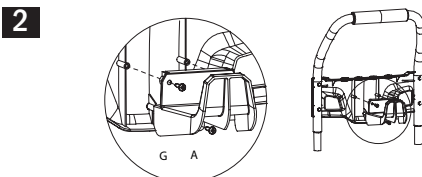
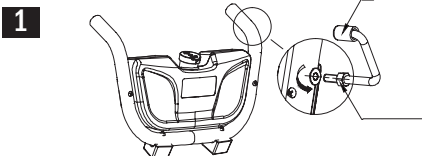
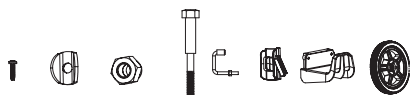

6.3. CARBURANT ET HUILE



IMPORTANT: Le carburant du moteur est hautement inflammable. Si le combustible ou la machine s'enflamme, éteignez le feu avec un extincteur de poudre sec.



Le carburant et l'huile sont hautement inflammables et explosifs sous certaines conditions. Ne fumez pas n'approchez aucune flamme ni étincelle à la machine.

Utilisez de l'essence sans plomb 95 nouvelle.

N'utilisez pas de carburant ayant été stocké pendant plus de 2 mois. Un carburant stocké trop de temps rendra plus difficile le démarrage de la machine et produira un rendement non satisfaisant du moteur. Si le carburant a été dans le réservoir de la machine plus de 2 mois, enlevez-le de la machine et substituez-le par un carburant frais.

6.3.1. RAVITAILLEMENT DE CARBURANT DANS L'UNITÉ

1. Choisissez une zone dégagée pour mener à bien cette opération
3. Retirez le bouchon du réservoir du carburant et versez le carburant.
3. Serrez fermement le bouchon du dépôt de carburant et éliminez toute fuite autour de la machine à l'aide d'un chiffon.

AVERTISSEMENTS:

Arrêtez toujours le moteur avant d'ajouter du carburant dans la machine.

Ne démarrez jamais et ne faites jamais marcher le moteur dans une salle ou un bâtiment clos. Les gaz d'échappement, les vapeurs de carburant et de

l'huile contiennent du monoxyde de carbone et des substances chimiques dangereuses.

En cas de concentration de fumées due à une ventilation insuffisante, éliminer de l'aire de travail tout ce qui pourrait gêner la circulation de l'air, pour permettre une bonne ventilation avant d'entreprendre le travail et/ou faire des pauses fréquentes pour que les fumées puissent se dissiper avant d'atteindre une concentration élevée.

Ne ravitaillez pas de carburant dans des lieux où il a une présence des flammes, étincelles ou sources intenses de chaleur. Toujours remplissez le réservoir dans des zones bien aérées et avec le moteur éteint. Ne pas remplir trop le réservoir de carburant. Dans le cas de fuite de carburant, assurez-vous d'éliminer ces fuites complètement avant de démarrer, ne pas tenter de démarrer le moteur mais éloigner la machine de la zone de déversement et éviter toute source d'ignition jusqu'à ce que les vapeurs d'essence se soient dissipées.

Éloignez-vous d'au moins 3 mètres du point de ravitaillement avant de démarrer le moteur.

Remplir de carburant avant de démarrer la machine. N'enlevez pas le bouchon du réservoir lorsque que le moteur est en marche ou si la machine est chaude.

Ne pas utiliser de carburant à l'éthanol ou du méthanol, pour n'endommager pas le moteur

6.3.2. HUILE MOTEUR

Le moteur de votre machine arrive d'usine sans huile par des raisons de transport. Avant de mettre en marche le moteur par la première fois il faut mettre de l'huile au moteur.

Ce moteur a besoin d'huile pour moteurs 4 temps, viscosité de 10W-40.

La capacité du carter du moteur est de 0,6l.

Remplissage de l'huile du carter:

- Placez la machine sur une surface plane, horizontale et claire.
- Dévissez le bouchon de remplissage de l'huile.

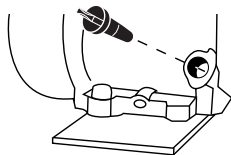

- Introduisez par le tube de remplissage 0.6l d'huile.
- Attendez 1 minute pour que l'huile atteigne complètement le bas carter du moteur.
- Nettoyez la jauge avec un chiffon.
- Introduisez la jauge et vissez le bouchon d'huile.
- Dévissez à nouveau le bouchon et vérifiez que la marque d'huile laissée sur la jauge. Cette marque doit être entre le minimum et maximum.
- Si la marque est au dessous du minimum, remplir avec un peu plus d'huile et vérifiez à nouveau.
- Si la marque est au dessus du maximum vous devez enlever de l'huile du carter. Pour ça inclinez la tondeuse sur le coté, de façon à ce que le filtre d'air soit en-haut et, laissez sortir un peu d'huile. (Placez un récipient dans l'extrémité du tube pour éviter que l'huile soit renversée sur la machine ou sur le sol).

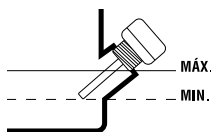

6.3.3. HUILE DE POMPE

La pompe de votre machine vient de l'usine avec de l'huile et vous n'aurez aucune action à faire. Pour le modifier, veuillez consulter le point 8.2.3. CHANGEMENT DE L'HUILE DE LA POMPE

6.4. MISE EN MARCHÉ

6.4.1. POINTS A VERIFIER AVANT LA MISE EN MARCHÉ

⚠ N'utilisez pas cette machine s'elle est abîmée ou pas bien réglée.

Utilisez cette machine que pour les utilisations pour lesquels elle a été conçue. Tout autre usage pourrait être dangereux, provoquant des dommages sur la machine, l'utilisateur, tiers, animaux ou choses qui sont aux alentours.

Vérifiez:

- La machine, recherche des pièces desserrées (câble, écrous, etc.) et endommagées.
- Que des parties mobiles de la machine ne sont pas en contact avec d'autres objets.
- Qu'il n'y a pas de fuites de carburant.
- Le niveau d'huile dans le carter.
- Vérifier que le filtre à air est propre.

Serrez, réparez ou remplacez tout ce qui est nécessaire avant d'utiliser la machine.

N'utilisez aucun accessoire pour la machine excepté ceux qui sont recommandés par notre Entreprise car leur usage pourrait provoquer des dommages graves, tant pour l'usager que pour les personnes placées à proximité de la machine.

6.4.2. CONEXÃO DA MANGUEIRA E ÁGUA

Conectar as mangueiras e a pistola segundo o ponto 6.2.

Ouvrez le robinet de distribution d'eau et vérifiez qu'il n'existe pas des fuites d'eau par le tuyau et/ou par les connexions. S'il y a des fuites, remplacez le tuyau et/ou ajustez les connexions.

Avant de démarrer la machine il est nécessaire de remplir d'eau le circuit interne de la machine. Pour cela avec la machine arrêtée (interrupteur dans la position "0"), pressez la gâchette du pistolet pour que l'eau circule dans la machine jusqu'à que l'eau à basse pression sorte par la pointe du tuyau. Si la pompe marche sans eau dans le circuit interne (fonctionnement à sec) il peut se produire des dommages ou se gripper.

6.4.3. MISE EN MARCHÉ

Placez la machine sur une surface plane et stable pour la démarrer.

6.4.3.1. DÉMARRAGE DU MOTEUR À FROID

1. Si votre machine à un interrupteur de sécurité, placez-le dans la position de démarrage "ON".
2. Placez le robinet de carburant dans la position ouverte.

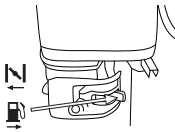

3. Placez le levier d'air dans la position fermée .

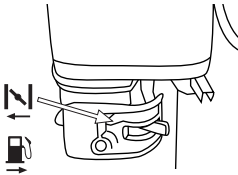

4. Placer le levier de l'accélérateur dans la position maximale .
5. Placez-vous derrière la machine comme dans le dessin et tirez la corde de démarrage jusqu'à ce que le moteur démarre.

6. Changez le levier d'air petit à petit vers la position ouvert  (position normale de travail).

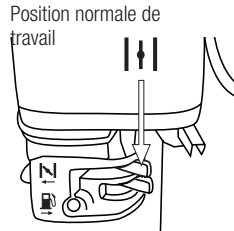

7. Régler le régime moteur adéquat avec l'accélérateur.
8. Laissez chauffer le moteur pendant quelques minutes avant de commencer à utiliser la machine.

6.4.3.2. DÉMARRAGE DU MOTEUR À CHAUD

Placez la machine sur une surface plane et stable pour la démarrer.

1. Si votre machine à un interrupteur de sécurité, placez-le dans la position de démarrage "ON".
2. Placez le robinet de carburant dans la position ouverte.
3. Placez le levier d'air dans la position ouvert  (position normale de travail).
4. Placez-vous derrière la machine comme dans le dessin et tirez la corde de démarrage jusqu'à ce que le moteur démarre.
5. Régler le régime moteur adéquat avec l'accélérateur.

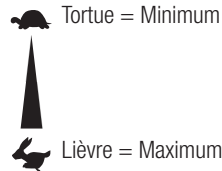

6.4.4. POINTS DE VERIFICATION APRES LA MISE EN MARCHE

Vérifiez que lorsque vous lâchez la gâchette du pistolet, la machine arrête de projeter d'eau et qu'il n'y a pas de fuites d'eau à pression par le tuyau de haute pression, aux connexions entre tuyau de haute pression et machine ou connexion entre tuyau de haute pression et pistolet.

Si vous observez des fuites d'eau, revérifiez les connexions et/ou substituez les parties avec des problèmes.

Il est important de faire attention aux possibles pièces lâches ou la température de la machine. Si vous détectez quelque chose de bizarre dans la machine, arrêtez la immédiatement et vérifiez-la. Dans le cas d'un problème ou chose bizarre, emmenez la machine au Service Technique pour l'entretien.

 N'utilisez pas cette machine s'elle est abîmée ou pas bien réglée.

6.4.4.1. ARRET

1. Placer le levier de l'accélérateur dans la position minimale  et laissez le moteur au ralenti pendant une demi-minute.
2. Lacer l'interrupteur dans la position "0" (arrêt).
3. Fermez le robinet de carburant.

6.5. FIN DE L'UTILISATION

Ne dévissez pas le tuyau de pression juste après avoir arrêté la machine. Quand vous lâchez la main de la gâchette du pistolet, toute l'eau qui est entrée dans la pompe et le pistolet sera comprimé et vous ne pourrez pas dévisser les connexions du tuyau d'arrosage de haute pression de la machine ou pistolet. Si vous arrivez à le faire, vous pourriez vous blesser sérieusement.

Quand vous arrêtez d'utiliser la machine:

1. Déconnectez la machine en plaçant l'interrupteur dans la position "0".
2. Fermez le robinet d'eau.
3. Pressez la gâchette du pistolet jusqu'à que l'eau arrête de sortir par la buse du tuyau. De cette façon vous éliminerez la surpression d'eau dans les tuyaux.
4. Déconnectez la distribution d'eau de la machine

7. UTILISATION DE LA MACHINE

 Utilisez cette machine que pour les utilisations pour lesquels elle a été conçue. L'utilisation de ce souffleur pour d'autre fin est dangereuse et peut provoquer de dommages à l'utilisateur et/ou à la machine.



Ne démarrez jamais et ne faites jamais marcher le moteur dans une salle ou un bâtiment clos. Les gaz d'échappement, les vapeurs de carburant et de l'huile contiennent du monoxyde de carbone et des substances chimiques dangereuses. En cas de concentration de fumées due à une ventilation insuffisante, éliminer de l'aire de travail tout ce qui pourrait gêner la circulation de l'air, pour permettre une bonne ventilation avant d'entreprendre le travail et/ou faire des pauses fréquentes pour que les fumées puissent se dissiper avant d'atteindre une concentration élevée.

Travaillez uniquement à la lumière du jour ou dans une lumière artificielle de bonne qualité. N'utilisez pas la machine pendant la nuit, avec brouillard ou avec une visibilité réduite qui ne vous permet pas de voir avec clarté l'aire de travail.

Limitez le temps d'utilisation de cette machine à 10 minutes et reposez-vous entre 10 et 20 minutes entre chaque session.

Prêtez attention à l'éventuel relâchement ou à une surchauffe des pièces de la machine. Si vous détectez des anomalies arrêtez immédiatement la machine et vérifiez-la soigneusement. En cas d'échec emmenez la machine au service technique pour réparation. En tout cas, vous ne devez pas continuer à travailler si vous remarquez que l'opération n'est pas correcte.

N'oubliez pas de toujours utiliser la machine avec vos mains propres et exemptes de carburant ou d'huile.

Nettoyez très souvent la zone de travail afin qu'elle soit libre de tout obstacle qui pourrait provoquer des accidents.

Ne permettez à personne d'entrer dans le périmètre du travail. Ce périmètre de travail doit être de 15 mètres et est une zone dangereuse.

Ne laissez jamais cette machine sans surveillance.

Ne jamais toucher des pièces atteignant de hautes températures pendant le démarrage ou pendant l'opération du moteur, comme par exemple, le pot d'échappement, le câble de haute tension ou la bougie d'allumage.

N'utilisez que des accessoires recommandés par notre marque, vu que son utilisation peut provoquer de sérieux endommagements à l'utilisateur, aux personnes à proximité de la machine et à la machine.

Suivez toujours les règles de sécurité indiquées sur ce manuel.

7.1. TRAVAILLER AVEC LA MACHINE

- Sélectionnez la buse qui convient au travail à effectuer.
- Branchez la machine au tuyau d'eau propre.
- Ouvrir le robinet du tuyau.
- Diriger le pistolet vers l'endroit à nettoyer.
- Tirer sur la gâchette du pistolet pour commencer à nettoyer.

Nettoyage:

Pour effectuer des travaux de nettoyage, tenez le pistolet avec les deux mains et dirigez le flot de haute pression vers les objets à nettoyer. N'approchez pas trop la bouche du flot à l'aire à nettoyer car vous pourriez abîmer la surface. Nous vous recommandons de garder une distance d'au moins 30 cm de la surface à nettoyer.

Sélectionnez la buse qui convient au travail à effectuer.

Savonnage:

Utilisez exclusivement des détergents et des produits d'entretien GARLAND.

Installez le tuyau d'aspiration de savon dans la machine et introduisez la pointe d'aspiration dans un récipient de savon.

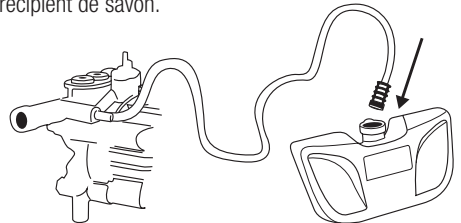

Placez l'embouchure de basse pression dans la lance. Pressez la lance et savonnez la surface désirée.

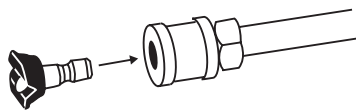

Danger

L'utilisation de mauvais détergents ou d'autres produits chimiques peut nuire à la sécurité de l'appareil.

L'emploi d'autres détergents ou produits de soin peut entraîner une usure plus rapide et l'annulation de la garantie.

Danger

La mauvaise utilisation de détergents peut entraîner de sérieuses blessures ou des intoxications. Lors de l'utilisation de détergents, la fiche de données de sécurité du fabricant du détergent doit être respectée, notamment les remarques relatives à l'équipement de protection personnel.

8. ENTRETIEN ET SOIN

Effectuez des inspections périodiques à la machine, à fin d'assurer un bon fonctionnement de la machine. Pour un fonctionnement complet on vous recommande d'amener la machine au SAV.



Assurez-vous toujours d'éteindre le moteur, enlever la bougie avant de réaliser une opération d'entretien, de vérification, de nettoyage ou transporter la machine. Effectuer tout l'entretien de la machine lorsque est fixé sur une surface plate et claire.

⚠ ATTENTION! Ne pas modifier la machine ou les éléments de coupe. Une mauvaise utilisation de ces

éléments peut provoquer des BLESSURES GRAVES OU LA MORT.

Toujours utilisez des pièces détachées adéquates, a fin d'obtenir un rendement approprié du produit et éviter des dommages et risques à la machine et à l'utilisateur. L'utilisation des pièces détachées, non originales, peuvent provoquer risque d'accident, dommages personnels et rupture de la machine. N'ajustez pas vous même le carburateur. Si vous avez des problèmes avec le carburateur, adressez-vous au SAV. Le réglage du carburateur est compliqué. Par conséquent, on recommande à ce que ce soit fait par un Service Technique. Le réglage incorrect de cet élément pourrait provoquer des dommages dans le moteur ce qui serait un motif d'annulation de la garantie.

⚠ Si vous enlevez les dispositifs de sécurité, faites un mauvais entretien, substituez le guide et / ou la chaîne avec des pièces détachées non originales peuvent provoquer des risques d'accident, dommages personnels et rupture de la machine.

8.1. ENTRETIEN APRÈS UTILISATION

Réalisez les suivantes opérations d'entretien et soin quand vous terminez de travailler avec la machine pour vous assurez le bon fonctionnement de cette machine dans le futur.

8.1.1. NETTOYAGE

Ayez la machine nettoyée, spécialement les zones proches au réservoir de carburant et le filtre à air.

8.1.2. VÉRIFICATION DU NIVEAU DE L'HUILE MOTEUR

- Placez la machine sur une surface plane, horizontale et claire.
- Dévissez le bouchon de remplissage d'huile.

Opération	Avant chaque utilisation	Après 2 premières heures d'utilisation	Chaque 5 heures d'utilisation	Chaque 25 heures d'utilisation	Chaque 50 heures d'utilisation	Chaque 100 heures d'utilisation	Premier utilisation de la saison	Dernier utilisation de la saison.
Vérifier qu'il ni a pas des pièces desserrées	•							
Vérifier l'état des tuyaux et le pistolet	•							
Vérifier le niveau d'huile moteur et la pompe	•							
Vérifier le niveau d'huile et la pompe		•	•	•	•	•		•
Changer l'huile moteur						•		
Changez l'huile de la pompe				•	•	•		
Nettoyer le filtre à air					•		•	
Vérifier la bougie				•	•	•		

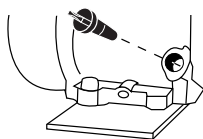

- Nettoyez la jauge avec un chiffon.
- Introduisez la jauge et vissez le bouchon d'huile.
- Dévissez à nouveau le bouchon et vérifiez la marque que l'huile a laissé sur la jauge. Cette marque doit être entre le minimum et maximum.
- Si la marque est au dessous du minimum, remplir avec un peu plus d'huile et vérifiez à nouveau.
- Si la marque est au dessus du maximum vous devez enlever de l'huile du carter. Pour ça inclinez la tondeuse sur le coté, de façon à ce que le filtre à air soit en-haut et, laissez sortir un peu d'huile. (Placez un récipient dans l'extrémité du tube pour éviter que l'huile soit renversée sur la machine ou sur le sol).

8.2. ENTRETIEN PERIODIQUE

Toujours utilisez des pièces détachées adéquates, a fin d'obtenir un rendement approprié du produit et éviter des dommages et risques à la machine et à l'utilisateur. L'utilisation des pièces détachées, non originales, peuvent provoquer risque d'accident, dommages personnels et rupture de la machine.

Suivez les indications et périodes d'entretien recommandés dans ce manuel.

8.2.1. NETTOYAGE DU FILTRE A AIR

L'obstruction du filtre à air provoquera une réduction du rendement du moteur. Vérifiez et nettoyez cet élément. Si vous observez des dommages ou des altérations, il est alors nécessaire de le remplacer par un filtre neuf.

Le filtre en mousse peut se nettoyer de la façon suivante:

1. Enlevez le couvercle du filtre.
2. Sortez le filtre.
3. Nettoyez le filtre à air avec de l'eau tiède et savon neutre.
4. Rincer bien le filtre avec de l'eau propre.
5. Laissez sécher le filtre.
6. Lorsque le filtre est sec humidifiez-le légèrement avec deux gouttes d'huile (Si vous mouillez trop le filtre il se peut que la machine ne démarre pas).
7. Réinstallez le filtre.
8. Placez le couvercle.

Si pendant que vous nettoyez le filtre en mousse vous détectez que le filtre en cartouche est trop sale changez-le par un nouveau.

 **Note:** Le moteur ne doit pas fonctionner sans le filtre à air installé.

8.2.2. CHANGEMENT DE L'HUILE MOTEUR

Remplacez l'huile avec le moteur chaud pour un meilleur écoulement.



ATTENTION! Ne jetez pas l'huile usagée dans les égouts ou dans la nature. La pollution des eaux souterraines et nappes phréatiques est soumise à de grosses pénalisations.

Portez l'huile usagée dans une déchetterie où vous trouverez des bacs de récupération prévus à cet effet.

Remarque: vous avez deux façons de vider l'huile du moteur. Vous pouvez vider l'huile en dévissant la vis de vidange placée à la base du tuyau de remplissage ou utiliser l'aspirateur d'huile du moteur Garland (réf: 7199000020, non fourni avec la machine que vous pouvez trouver chez votre revendeur Garland le plus proche) et aspirer l'huile par le tuyau de remplissage

de la machine. Pour faciliter la mise en œuvre, nettoyage et de sécurité, nous vous recommandons d'utiliser l'aspirateur d'huile.

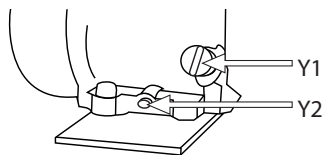

Pour changer l'huile:

- Placez la machine sur une surface plane, horizontale et claire.
- Videz l'huile du moteur usagée:
 - a) Si vous aspirez l'huile usagée: Enlevez le bouchon de remplissage de l'huile du moteur et, aspirez l'huile du moteur en insérant par le tube de remplissage le tube de l'aspirateur d'huile Garland (réf: 7199000020, non fourni avec la machine) jusqu'au fond.
 - b) Si vous prenez la décision de faire la vidange par le bouchon de vidange, attention de bien anticiper l'écoulement de l'huile, placez un conteneur qui puisse récolter toute l'huile avant de tomber au sol. Il est recommandé d'utiliser un plastique pour couvrir l'aire où vous aller faire ce changement pour éviter que l'huile ne tombe par terre dans le cas de débordement d'huile. Une fois l'aire préparée, enlevez le bouchon de vidange de l'huile et renversez légèrement la machine pour que l'huile sorte et tombe sur le conteneur.

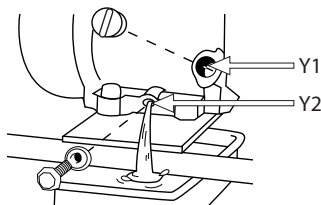

- Videz l'huile moteur dans un conteneur homologué et emmenez-le dans un point de recyclage.

Remplir le carter d'huile:

- Placez la machine dans une surface plane, horizontale et claire.
- Dévissez le bouchon de remplissage de l'huile.
- Introduisez par le tube de remplissage 0.6l de l'huile. Attendez 1 minute que l'huile descende complètement au carter du moteur.
- Nettoyez la jauge avec un chiffon.
- Introduisez la jauge et vissez le bouchon d'huile.
- Dévissez à nouveau le bouchon et vérifiez la marque que l'huile a laissé sur la jauge. Cette marque doit être entre le minimum et maximum.
- Si la marque est au dessous du minimum, remplir avec un peu plus d'huile et vérifiez à nouveau.
- Si la marque est au dessus du maximum vous devez enlever de l'huile du carter. Pour ça Inclinez la tondeuse sur le coté, de façon à ce que le filtre à air soit en-haut et, laissez sortir un peu d'huile. (Placez un récipient dans l'extrémité du tube pour éviter que l'huile soit renversée sur la machine ou sur le sol).

8.2.5. NETTOYAGE DU CYLINDRE

Les ailettes du cylindre sont chargées du refroidissement du cylindre grâce à leur contact avec l'air. Les ailettes doivent être toujours propres, sans aucun matériau pouvant limiter son contact avec l'air. Des ailettes sales surchaufferaient le moteur qui pourrait finir par gripper. Vérifiez et nettoyez régulièrement les ailettes du cylindre.

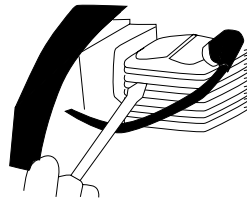

8.2.3. CHANGEMENT DE L'HUILE DE LA POMPE

Pour changer l'huile de votre pompe, veuillez contacter le service technique le plus proche.

8.2.4. VÉRIFICATION DE LA BOUGIE D'ALLUMAGE

Fréquemment les défauts de démarrage ou d'allumage sont provoqués par une bougie d'allumage sale. Nettoyez la bougie d'allumage et vérifiez l'écartement de l'électrode soit placée dans l'intervalle correct (0,6 - 0,7 mm).

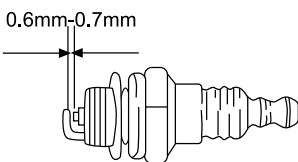

9. RESOLUTION DES PANNES

Si la machine ne démarre pas, vérifiez la compression du moteur et l'étincelle de la bougie. Selon les symptômes que vous observez il est possible de détecter la cause probable et résoudre le problème:

Compression du cylindre est normale	L'étincelle de la Bougie est correcte	Cause probable	Action corrective
Oui	Oui	Il n'y a pas de carburant dans le réservoir	Ajouter du carburant dans le réservoir.
		Le filtre de carburant est sale	Nettoyez le filtre à carburant
		Il y a de l'eau dans le carburant	Changez le carburant
		L'essence utilisée n'est pas adéquate.	Utilisez l'essence ayant un indice d'octane adéquat
		Le carburateur est sale	Emmenez votre machine au service technique
Oui	Non	La pipe de la bougie n'est pas connectée.	Connectez-la
		La bougie d'allumage est sale	Nettoyez la bougie
		L'interrupteur dans la position "0"	Placer l'interrupteur dans la position "I"
Manque de compression	Oui	La bougie d'allumage est desserrée	Serrez-la
		Piston, segments du piston, cylindre usé	Emmenez votre machine au service technique
		Le cylindre est rayé	Emmenez votre machine au service technique
Le moteur ne tourne pas		Moteur grippé	Emmenez votre machine au service technique

Si le moteur ne fonctionne pas correctement (manque de puissance, ralenti instable ,etc..) nous vous donnons ici une série de symptômes, leurs causes probables et leurs solutions:

Symptôme	Cause probable	Action corrective
Le moteur crépite	Segments usés	Emmenez la machine au SAV
	Piston usé	Emmenez la machine au SAV
	Coussinet d'embellage usé	Emmenez la machine au SAV
	L'embrayage est usé.	Emmenez la machine au SAV
Le moteur chauffe trop	Pot d'échappement sale	Emmenez la machine au SAV
	L'essence utilisée n'est pas adéquate	Utilisez l'essence ayant un indice d'octane adéquat
	Carburateur sale	Emmenez la machine au SAV
Le moteur a du mal à tourner	Filtre à air sale	Nettoyez le filtre à air.
	Le filtre de carburant est bouché	Nettoyez le filtre de carburant.
	Carburateur mal réglé	Emmenez la machine au SAV
Le moteur s'arrête et ne supporte pas le ralenti	Carburateur mal réglé	Emmenez la machine au SAV

Ne sort pas de l'eau ou, ne sort pas avec pression suffisant:

Problème	Cause	Solution
La pression fluctue ou la machine se balance.	Manque de débit d'eau.	Vérifiez que le tuyau est bien connecté et qu'il n'a pas de fuites. Vérifiez que le débit fourni par le robinet est suffisant pour les besoins de la machine. Vérifiez le filtre et assurez-vous qu'il soit propre.
Machine démarre mais l'eau ne sort pas	L'eau est gelée. Le robinet est fermé. La buse est sale.	Attendez à que l'eau soit au dessus de 0°C. Ouvrir le robinet. Nettoyer la buse.

Dans n'importe quel autre cas, emmenez votre machine au SAV.

Pour localiser le service après-vente le plus proche dans votre région, contactez votre point de vente.

10. TRANSPORT

Ne jamais soulever ou transporter la machine pendant que le moteur est en marche. Il est nécessaire aussi d'arrêter le moteur lorsque la machine est déplacée sur différentes zones de travail.

Arrêtez le moteur et laissez-le refroidir pendant 5 minutes avant de ranger la machine ou avant de la transporter. Le pot d'échappement continuera d'être chaud même après l'arrêt du moteur.

Si vous devez soulever la machine, vérifiez les caractéristiques techniques le poids de la machine avant de la soulever pour s'assurer qu'il est un poids que vous pouvez manipuler.

Si vous allez transporter la machine par véhicule, fixez-la fermement pour quelle ne glisse ou bascule pas.

11. STOCKAGE

Arrêtez le moteur et laissez-le refroidir pendant 5 minutes avant de ranger la machine ou avant de la transporter. Le pot d'échappement continuera d'être chaud même après l'arrêt du moteur. Ne jamais placer la machine à proximité de matériaux inflammables (herbe sèche...) de gaz ou de carburants liquides.

Assurez-vous que la machine reste hors de portée des enfants. Stockez les outils électriques inactifs dans un lieu non accessible aux enfants et sûre de façon à ne mettre pas en péril des personnes. Le taille-haie hors utilisation doit être stocké nettoyé, sur une surface plate. Stockez la machine dans un lieu où les températures ne soit pas inférieure à 0°C et pas supérieure à 45°C.

Avant de stocker la machine suivez les points du chapitre d'entretien.

Ne jamais ranger la machine contenant du carburant à l'intérieur d'un bâtiment où les vapeurs pourraient entrer en contact avec une flamme, une étincelle ou une source de chaleur intense. Si le réservoir de carburant doit être vidangé ce qui devrait être fait à l'extérieur et en suivant la normative de recyclage.

Pour réduire le risque d'incendie, maintenez le moteur, le silencieux et le réservoir d'essence propre en éliminant les restes de matériel coupé, d'huile et de graisse.

12. RECYCLAGE

Protéger l'environnement. Recycler l'huile utilisée par cette machine et de l'emmenez à un point de recyclage ou suivre les recommandations locales. Ne pas vider dans les égouts, les sols, les rivières, les lacs ou des mers.

Débarrassez-vous de votre appareil de façon écologique. On ne doit pas se débarrasser de nos machines avec des déchets domestiques. Les composants en plastique et métal peuvent être reclassés selon leur nature et recyclés.



Les matériels utilisés pour l'emballage de cette machine sont recyclables. S'il vous plaît, ne jetez pas les emballages avec les déchets domestiques. Jetez ces emballages dans un lieu officiel de recyclage.



13. GARANTIE

13.1. PÉRIODE DE GARANTIE

- La période de garantie dans les contrats conclus avec les consommateurs et les utilisateurs contre tout défaut de conformité du produit existant au moment de sa livraison à l'acheteur, conformément aux dispositions de la directive (UE) 2019/771 du Parlement européen et du Conseil, du 20 mai 2019, et dans le décret législatif royal 1/2007, du 16 novembre, qui approuve le texte révisé de la loi générale pour la défense des consommateurs et des utilisateurs, aura une durée de trois (3) ans, et entraînera la correction du vice ou du défaut de fabrication que le produit acheté pourrait éventuellement présenter conformément aux dispositions légales

13.2. EXCLUSIONS

La garantie Garland ne couvre pas:

- Entreprises et professionnels
- L'usure naturelle due à l'utilisation.
- Mauvais usage, utilisation inappropriée de la machine. Dommages provoqués par une intervention réalisée par du personnel non autorisé par Garland ou utilisation de pièces de rechanges pas d'origines.

13.3. TERRITOIRE

- La garantie Garland assure une couverture de service sur tout le territoire national.

13.4. EN CAS D'INCIDENT

- La garantie doit être correctement remplie contenant toutes les données requises et accompagnée d'une facture ou ticket d'achat de l'établissement du vendeur.

ATTENTION!

AFIN DE GARANTIR UN FONCTIONNEMENT ET UNE SÉCURITÉ MAXIMALE, NOUS VOUS PRIONS DE LIRE ATTENTIVEMENT LE MANUEL D'INSTRUCTIONS AVANT L'UTILISATION DE CETTE MACHINE.

DÉCLARATION DE CONFORMITÉ (CE)

Le signataire ci-dessous, Carlos Carballal, , autorisé par Productos McLand S.L. , dont l'adresse est C/ La Fragua 22, 28933, Móstoles, España, , déclare que les machines Garland modèles Ultimate 820QGV23 avec numéro de série de l'année 2023 en avant (l'année de fabrication est clairement indiqué sur la plaque d'identification de la machine suivi du numéro de série) et dont la fonction est "Machine munie de buses ou d'autres ouvertures accroissant la vitesse et permettant à l'eau (éventuellement additionnée d'adjuvants) d'être expulsée sous forme d'un jet libre. En général, les nettoyeurs à jet d'eau à haute pression se composent d'un dispositif d'entraînement, d'un générateur de pression, de tuyaux, de pulvérisateurs, de mécanismes de sécurité, de commandes et de dispositifs de mesure.", respectent toutes les conditions de la Directive 2006/42/CE du Parlement européen et du Conseil du 17 mai 2006 relative aux machines et modifiant la directive 95/16/CE

Ces machines respectent aussi les conditions des directives communautaires suivantes:

- RÈGLEMENT (UE) 2016/1628 DU PARLEMENT EUROPÉEN ET DU CONSEIL du 14 septembre 2016 relatif aux exigences concernant les limites d'émission pour les gaz polluants et les particules polluantes et la réception par type pour les moteurs à combustion interne destinés aux engins mobiles non routiers, modifiant les règlements (UE) no 1024/2012 et (UE) no 167/2013 et modifiant et abrogeant la directive 97/68/CE
- Directive 2000/14/CE du Parlement européen et du Conseil du 8 mai 2000 concernant le rapprochement des législations des États membres relatives aux émissions sonores dans l'environnement des matériels destinés à être utilisés à l'extérieur des bâtiments
- DIRECTIVE 2014/30/UE DU PARLEMENT EUROPÉEN ET DU CONSEIL du 26 février 2014 relative à l'harmonisation des législations des États membres concernant la compatibilité électromagnétique (refonte)

Puissance maximale (kW) = 4,2



Carlos Carballal
Product manager
Móstoles 02/11/2023

ÍNDICE

1.	Introduzione	80
2.	Norme e misure di sicurezza	81
3.	Segnali di avvertenza	87
4.	Simboli posti sulla macchina	88
5.	Descrizione della macchina	89
6.	Istruzioni per la messa in moto	91
7.	Utilizzo della macchina	95
8.	Manutenzione e assistenza	97
9.	Localizzazione e identificazione dei guasti	101
10.	Trasporto	103
11.	Magazzinaggio	103
12.	Informazioni sullo smaltimento e il riciclaggio dell'attrezzatura	103
13.	Condizioni di garanzia	104
	Dichiarazione di conformità	105

TRADUZIONE DELLE ISTRUZIONI ORIGINALI

Ref.:GHDULTIMATE820QGV23M1123V6

DATA DI PUBBLICAZIONE: 11/09/2017

DATA DI REVISIONE: 02/11/2023

1. INTRODUZIONE

Vi ringraziamo per l'acquisto di questa macchina Garland. Siamo sicuri che apprezzerete la qualità e le prestazioni della macchina, che vi renderà agevole il lavoro per un lungo periodo di tempo. La presente macchina dispone della più completa e professionale rete di assistenza tecnica a cui rivolgersi per la manutenzione, la risoluzione dei problemi, e per l'acquisto dei pezzi di ricambio e / o degli accessori.



ATTENZIONE! Prestate molta attenzione a tutte le istruzioni e avvertenze di sicurezza.

La mancata osservazione delle norme qui di seguito elencate può provocare - come conseguenza - scossa elettrica, incendio e/o serio infortunio. Prima di utilizzare la macchina si prega di leggere attentamente le istruzioni del presente manuale riferite alle corrette modalità di messa in moto in sicurezza.

Utilizzare questa lavatrice solo per pulire oggetti di uso domestico come sedie, tavoli, automobili, muri, terrazze, pavimenti, ecc. Non utilizzare la macchina per pulire persone o animali. Non utilizzare la macchina per pulire oggetti fragili che non supportano l'acqua.

Al fine di evitare un uso improprio della macchina, prima del primo utilizzo leggete tutte le istruzioni presenti nel manuale. Tutte le informazioni contenute in questo manuale riguardano la sicurezza personale, degli animali e degli oggetti che si trovano nelle vicinanze della macchina. Per qualsiasi domanda inerente le informazioni contenute nel presente manuale, rivolgetevi ad un professionista o recatevi dal rivenditore dove è stato acquistato il prodotto.

Conservate tutte le avvertenze e le istruzioni per vostra referenza futura. Se in futuro pensate di vendere la macchina, al nuovo proprietario non dimenticate di consegnare anche il manuale.

L'espressione "Interruttore in posizione Aperto" che compare nelle istruzioni significa che la macchina spenta, mentre l'espressione "Interruttore in posizione Chiuso" significa che la macchina è collegata/accesa.

Ricordate che l'utente è responsabile per incidenti e danni a se stesso, a terzi e cose. In caso di incidenti e danni personali, a terzi o cose le responsabilità ricadono sull'utilizzatore. Il fabbricante non sarà ritenuto in alcun modo responsabile di eventuali danni causati da abuso o uso improprio della macchina.

2. NORME E MISURE DI SICUREZZA

 Per evitare un uso improprio della macchina, prima del primo utilizzo leggete attentamente le istruzioni del manuale. Tutte le informazioni contenute in esso sono rilevanti per la vostra sicurezza personale e di quella delle persone, animali o cose presenti nelle vicinanze. Per qualsiasi chiarimento riguardante le informazioni contenute in questo manuale vi preghiamo di rivolgervi ad un professionista o di andare dal punto vendita presso il quale avete acquistato la macchina.

Il seguente elenco di pericoli e precauzioni include le situazioni più probabili che si possono verificare nell'uso di questa macchina. Se siete in una situazione non descritta in questo manuale è necessario il buon senso, cercando di far funzionare la macchina nella maniera più sicura possibile o, se vedete pericolo, non utilizzare la macchina.

2.1. UTILIZZATORI

La presente macchina è stata progettata per essere utilizzata da persone adulte, le quali hanno letto e ben compreso ogni istruzione. Questa macchina non può essere utilizzato da persone (compresi i bambini)

con ridotte capacità fisiche, psicologiche o mentali, o mancanza di esperienza o di conoscenza.

 **Attenzione!** Non permettere mai che persone minori di età utilizzino questa macchina.

 **Attenzione!** Non permettere mai a persone che non hanno ben compreso le istruzioni l'utilizzo di questa macchina.

Prima dell'utilizzo cercate di familiarizzare con la macchina, assicurandovi di conoscere esattamente dove si trovano i comandi, i dispositivi di sicurezza e il modo in cui vanno utilizzati. Se siete un utente inesperto, vi raccomandiamo di eseguire compiti semplici e, se possibile, sotto la supervisione da una persona esperta.

 **Attenzione!** Prestate la macchina solamente a persone che hanno familiarità con questo tipo di macchina e che sanno come utilizzarlo. All'utilizzatore prestate sempre, assieme alla macchina, il manuale d'istruzioni in modo che lo possa leggere attentamente e ben comprendere. La macchina risulta pericolosa nelle mani di utenti inesperti. Questa macchina risulta pericolosa nelle mani di utenti inesperti.

2.2. SICUREZZA PERSONALE

Siate vigili, fate attenzione a ciò che state facendo e usate sempre il buon senso durante l'utilizzo.

Evitate di aspirare i gas di scarico. La macchina produce gas nocivi - come il monossido di carbonio che possono causare vertigini, svenimenti o morte.

Non utilizzare questa macchina mentre stanco o sotto l'effetto di droghe, alcol o farmaci. Un attimo di distrazione durante la guida di questa macchina può causare gravi lesioni personali.

Non utilizzare la macchina se qualche componente è danneggiato.

Non utilizzare mai la macchina con protezioni difettose, o senza dispositivi di sicurezza.

Vietato modificare i comandi della macchina o i regolatori di velocità del motore.



Prima di avviare l'unità rimuovete tutte le chiavi o gli utensili manuali sia dalla macchina che dall'area di lavoro. Una chiave o un attrezzo lasciato vicino alla macchina rischia di venire a contatto e scagliato da una delle parti mobili della macchina verso cose o persone causando infortunio.

Non eccedere. Tenete sempre i piedi ben saldi al terreno mantenendo un equilibrio stabile in ogni momento. Non utilizzare la macchina su pendii con pendenze maggiori del 15°. Siate sempre molto vigili quando operate su pendii o sull'erba bagnata. Prestate particolare attenzione quando cambiate direzione nei pendii.

Premendo il grilletto della pistola, la forza dell'acqua pressiona l'acqua esercitando una forza di nuovo su di voi. Tenere sempre la lancia con entrambe le mani eforti e si trova in una posizione sicura per evitare di aree instabili o bagnati non coperti.

Afferrate sempre la macchina attraverso l'impugnatura e con entrambe le mani. Posizionatevi dietro al maquina.

Mentre la macchina è in funzione, mantenete tutte le parti del corpo e dalle parti in movimento della macchina.

Se siete un utilizzatore alle prime armi, vi raccomandiamo innanzitutto di acquisire un minimo di pratica operando su di una superficie piana.

Se la macchina vibra in modo anomalo: spegnere il motore e controllare la macchina alla ricerca delle cause possibili, quindi riparatela. Se non individuate la causa di malfunzionamento, portare la macchina dal servizio assistenza.



Non toccare lo scarico della macchina con il motore acceso o dopo l'arresto. La marmitta si surriscalda durante il funzionamento e raggiungere temperature elevate durante il funzionamento e rimarrà calda anche tempo dopo lo spegnimento del motore.

Non lasciare la macchina in funzione senza sorveglianza. Se si deve lasciare la macchina, spegnere il motore, attendere fino al completo arresto e scollegare la pipetta della candela.

Conservate gli utensili fuori dalla portata dei bambini.

2.2.1. VESTITI DE LAVORO E ATTREZZATURA DI SICUREZZA

Vestite correttamente. Non indossate abiti sciolti o gioielli. Mantenete i vostri capelli, i vostri abiti e i guanti lontano dalle parti mobili della macchina. Vestiti sciolti, gioielli o capelli lunghi rischiano di impigliarsi all'interno delle parti in movimento della macchina.

Utilizzare questa macchina con calzature adeguate. Vietato utilizzare la macchina a piedi nudi o con sandali.

Per prevenire lesioni sono raccomandate in aggiunta di indossare:

- Protezione degli occhi e acustici.
- Stivali antiscivolo.
- Pantaloni lunghi.
- Utilizzare sempre occhiali di protezione che rispettino la normativa EN 166 ANSI Z87.1
- Guanti.

L'uso di vestiti e dispositivi di sicurezza idonei ridurrà il rischio di infortuni alla vostra persona.



 Il rumore prodotto da questa macchina può danneggiare l'udito. Usate quindi apposite protezioni dell'udito per le orecchie. Se si lavora regolarmente con la macchina, recatevi con regolarità in visita da un medico per controllare lo stato del vostro udito.

2.3. SICUREZZA NELL'AREA LAVORO



Vietato utilizzare la macchina in atmosfere esplosive e in presenza di liquidi infiammabili, gas e polveri.



Non avviare la macchina in ambienti chiusi come stanze o garage. Questa macchina espelle gas di scarico pericolosi che si accumulano nell'aria e diventano tossici e dannosi per la salute delle persone, animali e piante che si trovano all'interno dell'area.



Non avviate la macchina in una stanza o un luogo chiuso. I gas di scarico e i vapori di combustibile contengono monossido di carbonio e sostanze chimiche pericolose. In caso di una concentrazione di gas provocata da una ventilazione insufficiente, per una migliore ventilazione togliete dell'area tutto ciò che ostacola il flusso d'aria pulita e non tornate al lavoro nella zona interessata solo quando la zona non viene ventilata a sufficienza; assicuratevi sempre che vi siano le condizioni per una sufficiente ventilazione in modo che non sopraggiunga di nuovo questa concentrazione.



L'area attorno alla macchina - in un raggio di 15 metri dal punto in cui si sta lavorando - va considerata zona di rischio, nella quale pertanto non dovrà esser consentito l'accesso a nessuno mentre la macchina è

in funzione (Zona di sicurezza). Laddove necessario, utilizzate corde e segnali di avvertimento in modo da segnalare la zona di sicurezza.

Tenersi lontano dalla portata di bambini e di persone estranee durante l'utilizzo. Eventuali distrazioni estranei possono comportare la perdita di controllo. Controllate che nell'area di lavoro non entrino bambini, o animali.

Nel caso in cui il lavoro debba essere eseguito contemporaneamente da due o più persone, prima verificate sempre la presenza e la posizione degli altri operatori in modo da mantenere una distanza sufficiente tra ogni persona e tale da garantire la sicurezza.

Mai dirigere getto a pressione verso persone, animali, auto, vetri, finestre o qualsiasi altro elemento. Non dirigere il getto di neve su strade pubbliche o zone su cui possono transitare persone, animali e/o veicoli.

Vietato utilizzare la macchina di notte, in caso di nebbia o in condizioni di visibilità ridotta tali per cui non si può vedere chiaramente l'area di lavoro.

Mantenete l'area di lavoro pulita e lavorate con una buona illuminazione. Le aree in disordine e scarsamente illuminate possono provocare incidenti.

Mantenete l'area di lavoro pulita e lavorate con una buona illuminazione. Utilizzare la macchina alla luce del giorno o con buona luce artificiale. Controllare e rimuovere tutti gli oggetti che potrebbero causare lesioni a voi stessi o alla macchina. Non utilizzare la macchina in zone in cui ci possono essere cablaggio o tubi interrati.

Ispezionare con cura l'area in cui l'apparecchio deve essere utilizzato e rimuovere tutte le pietre, boschi,

cavi e oggetti che possono essere lanciate dalla macchina.

2.4. SICUREZZA DI COMBUSTIBILE E OLIO



IMPORTANTE: Il carburante utilizzato per la motosega è altamente infiammabile. Se il carburante o la macchina dovessero infiammarsi, spegnete il fuoco con un estintore a polvere secca.

La benzina e l'olio sono sostanze pericolose, evitare quindi il contatto con la pelle e gli occhi.



Vietato inalare o ingerire. In caso di ingestione di olio e/o combustibile, rivolgersi prontamente al proprio medico. Se andate accidentalmente a contatto con olio o combustibile, detergetevi abbondantemente con acqua e sapone non appena possibile; se successivamente sentite gli occhi e la pelle irritata, consultare immediatamente un medico. Non rifornire di carburante in ambienti chiusi o poco ventilati. I vapori del carburante e dell'olio contengono sostanze chimiche pericolose. Se la concentrazione di gas prodotti da ventilazione è insufficiente, rimuovere tutto quello che può impedire un flusso di aria pulita per migliorare la ventilazione e non tornare in quella zona a meno che non sia stata ventilata, e ci si deve accertare che la ventilazione sia sufficiente per mantenere una bassa concentrazione di gas.

La benzina e l'olio sono estremamente infiammabili ed esplosivi in determinate condizioni. Divieto di fumo e di fiamme libere, scintille o fonti di calore in prossimità della macchina!. Non fumare durante il trasporto di carburante, in fase di rabbocco o quando si lavora



Vietato rifornire di carburante in ambienti con presenza di fiamme libere, scintille o intense fonti di calore. Riempire il serbatoio in un luogo ben ventilato e a motore spento. Non eccedere

con il carburante per tentare di riempire il serbatoio di carburante in eccesso. In caso di fuoriuscita di carburante, assicurarsi di togliere completamente ogni traccia prima di avviare la macchina, non tentare di avviare il motore, ma allontanare la macchina dalla fuoriuscita del carburante ed evitare ogni fonte di accensione fino a quando i vapori di benzina si sono dissipati.

Aggiungere carburante prima di avviare la macchina. Non rimuovere mai il tappo del serbatoio quando il motore è in funzione o quando il motore è caldo.

Non rifornire di carburante in ambienti chiusi, poco ventilati o con presenza di fiamme libere.

Assicurarsi che il tappo della benzina sia correttamente chiuso durante l'utilizzo della macchina.

Assicurarsi di chiudere correttamente il tappo della benzina dopo il rifornimento.

Conservare sempre carburante e olio in contenitori omologati e conformi alle norme europee.

Non utilizzare combustibile che è rimasto conservato per più di 2 mesi. Un combustibile immagazzinato troppo a lungo renderà più difficile l'avviamento della macchina e genererà un inadeguato rendimento del motore. Se il serbatoio del carburante è rimasto immagazzinato nel serbatoio della macchina per più di due mesi, rimuoverlo e sostituirlo con uno in perfette condizioni.

2.5. USO E MANUTENZIONE DELLA MACCHINA

 Utilizzare questa lavatrice solo per pulire oggetti di uso domestico come sedie, tavoli, automobili, muri, terrazze, pavimenti, ecc. Non utilizzare la macchina per pulire persone o animali. Non utilizzare la macchina per pulire oggetti fragili che non supportano l'acqua.

Il getto d'acqua ad alta pressione prodotto da questa macchina è pericoloso se è usato impropriamente. Non utilizzare la macchina per pulire persone o animali. Non utilizzare la macchina per pulire oggetti fragili che non supportano l'acqua. Non puntare il getto di questa macchina agli altri, se stessi, gli animali, apparecchiature elettriche o puntare a questo dispositivo.

Non puntare il getto di questa macchina gli oggetti che possono contenere sostanze nocive per la salute. Usare la massima cautela durante la pulizia dei veicoli e soprattutto le gomme. Il getto di alta pressione possono danneggiare i pneumatici e le valvole del veicolo, un fatto che può causare pericolo di vita quando si utilizza la macchina. Quando si pulisce l'auto non avvicinare alla punta della lancia di alta pressione a meno di 30 cm dalla superficie da pulire.

Non spruzzare alcun liquido diverso da acqua o acqua con sapone. Non spruzzare solventi, carburanti o altri liquidi infiammabili poiché la nebbia è INFIAMMABILE e c'è un pericolo gravissimo di esplosione. Inoltre, questi fluidi possono danneggiare le guarnizioni e le parti della pompa riducendo le prestazioni della macchina.

Assicurarsi di collegare la macchina ad una fonte di acqua che ha il caudale per la spesa della macchina. Se la macchina non ha un adeguato flusso funzionerà forzando la pompa, indebolendo ed eventualmente guastando. L'acqua non può avere una temperatura superiore a 40 ° C, una pressione superiore a 7 bar (0,7 MPa). Assicurarsi che la fonte di acqua che collega la macchina è pulita senza impurità. Se c'è il rischio che l'acqua contenga impurità (sabbia o altri materiali) devono prefiltrare.

Utilizzare questa macchina, gli accessori, materiali di consumo, e così via. secondo queste istruzioni e prendendo come previsto in considerazione

le condizioni di lavoro e il lavoro da sviluppare.

L'utilizzo di questa macchina per applicazioni diverse da quelle previste possono provocare una situazione pericolosa.

Utilizzare solo tubi di pressione, accoppiamenti e altri accessori consigliati dal produttore o dal fabbricante. Questi elementi sono importanti per la sicurezza.

Il fabbricante non deve essere in alcun modo responsabile per eventuali danni causati da abuso o uso improprio di questa macchina.

 Quando di accende la macchina, la pompa di pressione inizia a funzionare costantemente, anche se non si preme il grilletto della pistola. Se la macchina è in funzione e non si preme il grilletto, la pompa re-immette l'acqua in un circuito chiuso e questa si scalderà. Per non danneggiare la pompa per surriscaldamento c'è una valvola di sicurezza che lascerà uscire l'acqua calda quando supera i 60° introducendo acqua fredda per raffreddare. In ogni caso non lasciare la macchina in moto più di 1 minuto senza spruzzare.

Non utilizzare la macchina a temperature inferiori a 0 ° C.

Usare questa macchina, gli accessori, gli attrezzi etc. in base a queste istruzioni e nella maniera prevista, tenendo in considerazione le condizioni di lavoro e il lavoro da svolgere. L'utilizzo della macchina per applicazioni diverse da quelle previste può provocare una situazione di pericolo. Il fabbricante non sarà ritenuto in alcun modo responsabile di eventuali danni causati da abuso o uso improprio della macchina.

Verificate che tutti i componenti di sicurezza siano installati e risultino in buone condizioni.

Ricordate che l'utente è responsabile per incidenti e danni a se stesso, a terzi e cose. In caso di incidenti e danni personali, a terzi o cose le responsabilità ricadono sull'utilizzatore. Il fabbricante non sarà ritenuto in alcun modo responsabile di eventuali danni causati da abuso o uso improprio della macchina.

Non utilizzare la macchina se l'interruttore di accensione non funziona correttamente. Qualsiasi macchina non più controllabile con l'interruttore risulta pericolosa e va assolutamente riparata.

Mantenete le impugnature della macchina asciutte e pulite. Impugnature grasse o oleose risultano scivolose e possono causare la perdita di controllo dell'elettrotensile.

Accendere la macchina, Staccate la spina dalla presa di alimentazione e assicurarsi che l'utensile da taglio si arresta prima di effettuare qualsiasi regolazione, rifornimento carburante, di sostituire pezzi di ricambio, pulizia della macchina, trasporto o stoccaggio dalla macchina. Tali misure di sicurezza preventive riducono il rischio di avviamento accidentale della macchina.



Se l'apparato inizia a vibrare in maniera anomala spegnete la macchina, scollegatela dalla rete ed ispezionate l'unità per individuare la causa. Se non avete ancora individuato il problema, portate la macchina dal vostro servizio tecnico. Le vibrazioni sono sempre sintomo di un problema presente nella macchina.

Spegnerne il motore quando si lascia la macchina. Diminuite la velocità del motore prima del suo arresto; se il motore è munito di una valvola d'interruzione per il combustibile, interrompetene il flusso una volta che il motore si è arrestato.

Non inclinare la macchina con il motore in funzione.

2.6. ASSISTENZA

Si prega di far esaminare periodicamente il vostro elettrotensile presso un servizio di assistenza specializzato, impiegando unicamente pezzi di ricambio identici. Ciò garantirà la sicurezza del vostro attrezzo.

2.7. FATTORI DI RISCHIO RESIDUI

Nonostante l'uso corretto di utensili idonei non è possibile eliminare tutti i fattori di rischio. I seguenti pericoli potrebbero verificarsi in relazione alla fabbricazione e design dell'utensile:

- Lesioni alla pelle o ad altre parti del corpo se si proietta il getto in queste parti.
- Bruciature della pelle se si toccano le parti calde della macchina.
- Lesione ai polmoni e alla pelle se si polverizza qualsiasi liquido differente da acqua pulita. Rischio di danni se la bocchetta spruzzo, la lancia o il tubo di pressione non sono installati correttamente.

⚠ AVVERTENZA! Questa macchina produce un campo elettromagnetico durante il funzionamento. Questo campo potrebbe in alcune circostanze, interferire con impianti medici o altre attività. Per ridurre il rischio di morte, o di lesioni gravi, persone con impianti medici sono pregate di consultare il loro medico ed il fabbricante dell'impianto stesso prima dell'uso.

3. SEGNALI DI AVVERTENZA

Le etichette di avvertimento indicano le informazioni necessarie per l'utilizzo della macchina.



Attenzione Pericolo!.



Leggere il manuale, seguire le istruzioni e le avvertenze di sicurezza.



È necessario utilizzare protezione acustici in ogni momento.



Restare a debita distanza dalla macchina, se non adeguatamente protetti.



Attenzione! Non dirigere il getto ad alta pressione verso persone o animali.



Rischio di danno agli occhi. L'acqua ad alta pressione può sollevare oggetti che possono creare danni agli occhi. Utilizzare sempre occhiali di protezione che rispettino la normativa EN 166, ANSI Z87.1.



Rischio di danni alla pelle. Mai utilizzare questa macchina con acidi, liquidi corrosivi o tossici. Usare soltanto acqua pulita.



Non utilizzare questa macchina per distribuire o travasare acqua potabile.



Rischio di scossa elettrica. Non proiettare il getto apparati elettrici, spine e/o cavi.



Rischio a lavorare in una posizione instabile e/o sicura. La forza di rinculo della pistola può fare perdere l'equilibrio all'operatore o muovere il punto di appoggio.



Non dirigere getti d'acqua ad alta pressione a se stessi, persone, animali, oggetti delicati o fonti di energia elettrica.



Attenzione: Superfici roventi!.



Non toccare lo scarico della macchina



Evitate di aspirare i gas di scarico. La macchina produce gas nocivi - come il monossido di carbonio che possono causare vertigini, svenimenti o morte.



PERICOLO: Rischio di incendio o esplosione!.



Non fumare o avvicinare una fiamma al combustibile o la macchina.



Assicuratevi che non vi siano fuoriuscite di carburante.

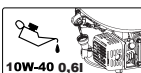

Controllare sempre il livello dell'olio nel carter prima di iniziare. Capacità: 0,6 litri. 10W-40 Olio multigrado.



Bocchetta di uscita.

⚠ WARNING

Risk of injury. Ensure nozzle is completely inserted in QC socket, and QC snap ring is fully engaged (forward) before squeezing gun trigger.

Attenzione! Rischio di danni. Assicurarsi che l'ugello sia installato correttamente nella lancia della pistola, prima di iniziare il lavoro con la macchina.



Attenzione! Prima di effettuare qualsiasi manutenzione o riparazione sulla macchina, assicuratevi che il motore sia spento e togliete la candela.



Rimuovere tutte le chiavi o utensili manuali dal area di lavoro della macchina prima di avviarla.



Smaltite il vostro apparecchio in maniera ecologica. E' vietato smaltire gli elettrodomestici insieme ai rifiuti domestici.



Conforme alle direttive CE.



Livello di potenza sonora garantito Lw dB (A).

Posizione dell'acceleratore:



Tartaruga = minimo.

Lepre = massimo.

ON

I= On (macchina pronta per l'uso).

OFF

O= off (macchina non può funzionare).

4. SIMBOLI POSTI SULLA MACCHINA

Per garantire un uso sicuro e una manutenzione della macchina, valgono i seguenti simboli posti sulla macchina.



Serbatoio carburante.



Leva dell'aria. Posizione chiusa.



Chiave di carburante aperta.



Controllare il livello dell'olio motore.

HOT



Attenzione: Superfici roventi!

CAUTION



SOAP

Deposito di sapone



5. DESCRIZIONE DELLA MACCHINA

5.1. CONDIZIONI DI UTILIZZO

⚠ Utilizzare questa lavatrice solo per pulire oggetti di uso domestico come sedie, tavoli, automobili, muri, terrazze, pavimenti, ecc. Non utilizzare la macchina per pulire persone o animali. Non utilizzare la macchina per pulire oggetti fragili che non supportano l'acqua.

Ricordate che l'utente è responsabile per incidenti e danni a se stesso, a terzi e cose. In caso di incidenti e danni personali, a terzi o cose le responsabilità ricadono sull'utilizzatore. Il fabbricante non sarà ritenuto in alcun modo responsabile di eventuali danni causati da abuso o uso improprio della macchina.

5.2. DESCRIZIONE DEL PRODOTTO

1. Bocchetta di uscita
2. Pistola
3. Tubo di alta pressione
4. Filtro dell'aria
5. Uscita dell'acqua
6. Ingresso dell'acqua
7. Ruota
8. Maniglia di avviamento
9. Avvio della macchina
10. Lanza Multijet
11. Acceleratore
12. Soffocano dell'aria
13. Serbatoio del combustibile
14. Tubo di aspirazione
15. Serbatoio dell'olio motore
16. Serbatoio della pompa dell'olio
17. Leva del carburante
18. Serbatoio di sapone

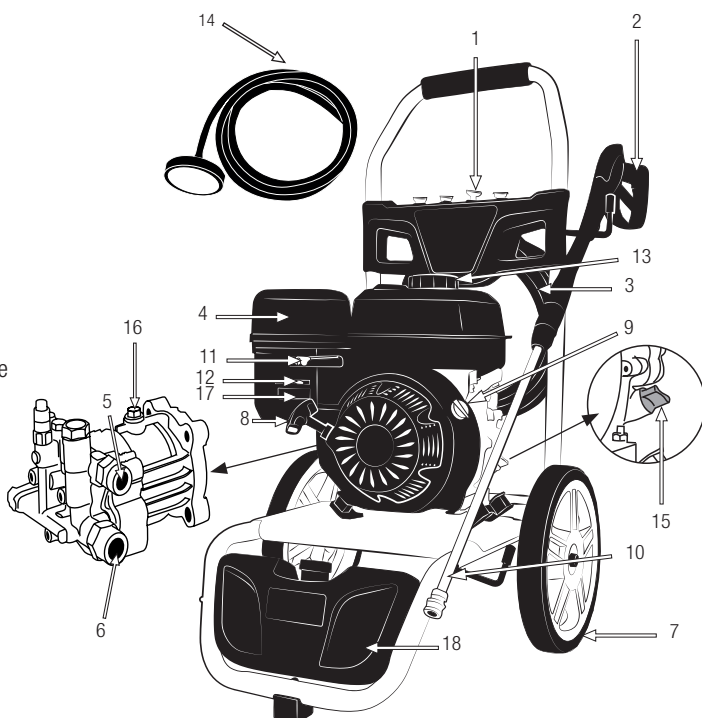

Le immagini e i disegni rappresentati in questo manuale sono indicativi e potrebbero non corrispondere al prodotto reale.

5.3. CARATTERISTICHE TECNICHE

Descrizione	Lavatrice elettrica
Segna	Garland
Modello	ULTIMATE 820 QG-V23
Motore	4 tempi
Cilindrata (cc)	207
Potenza massima (kW / min ⁻¹)	4,2 / 3.600
Coppia massima (Nm/rpm)	13 / 2.800
Spesa carburante (g/h/Kw)	421
Pressione nominale (bar)	180
Pressione massima (bar)	250
Portata nominale (l / h)	540
Portata massima (l / h)	600
Tipo di pompa	Assiale
Materiale del cilindro della pompa	Ottone
Materiale pistone	Acciaio
Valvola di sicurezza	Si
Intervallo di temperatura dell'acqua utilizzabile (° C)	1 / 50°
Pressione massima ingresso acqua (bar)	6
Emissione di vibrazioni (m / s ²) (K = 1.5)	3,14
Livello di pressione sonora dB (A) (K = 3)	92,7
Livello di potenza sonora dB (A) (K = 3)	106,4
Livello di potenza sonora garantito (dB (A)) (K = 3)	109
Peso (kg)	30

Le caratteristiche tecniche sono soggette a modifiche senza preavviso.

6. ISTRUZIONI PER LA MESSA IN SERVIZIO

6.1. DISIMBALLAGGIO E DISTINTE MATERIALI

Questa macchina viene assemblata in fabbrica, tranne il manubrio e ruote.

Controllare il prodotto con attenzione per assicurarsi non vi siano componenti danneggiati. Se una qualsiasi parte risulta danneggiata o manca qualche componente, non utilizzare la macchina prima di aver risolto il problema. L'utilizzo della macchina in queste condizioni può causare scosse elettriche, incendi e/o lesioni gravi!

6.2. MONTAGGIO

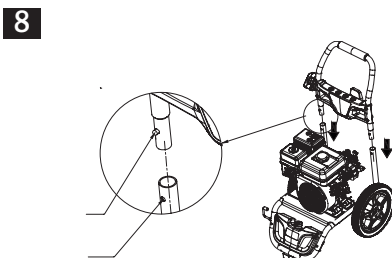
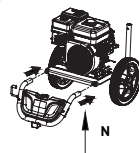
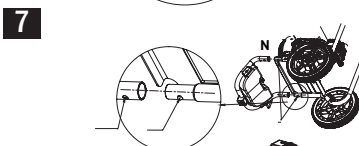
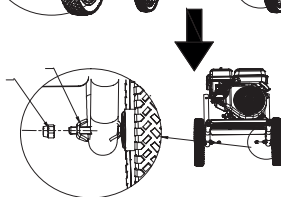
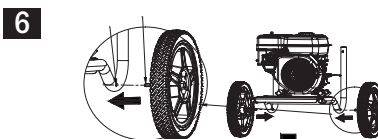
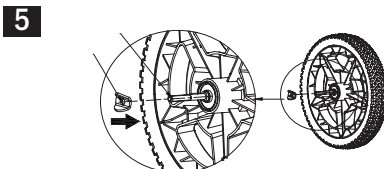
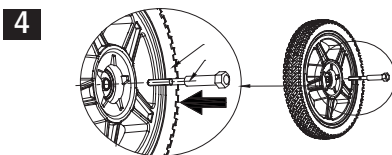
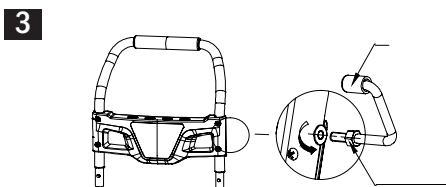
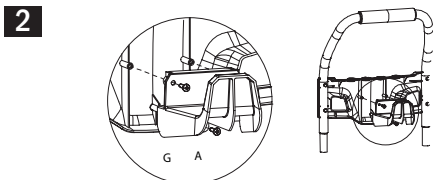
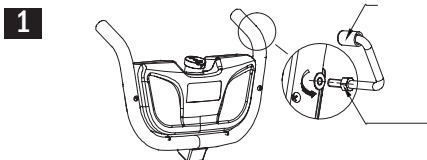
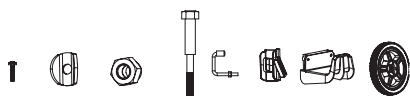

6.3. CARBURANTE



IMPORTANTE: Il carburante utilizzato per la motosega è altamente infiammabile. Se il carburante o la macchina dovessero infiammarsi, spegnete il fuoco con un estintore a polvere secca.



La benzina e l'olio sono estremamente infiammabili ed esplosivi in determinate condizioni. Divieto di fumo e di fiamme libere, scintille o fonti di calore in prossimità della macchina!

Usa benzina senza piombo a 95 ottani.

Non utilizzare combustibile che è rimasto conservato per più di 2 mesi. Un combustibile immagazzinato troppo a lungo renderà più difficile l'avviamento della macchina e genererà un inadeguato rendimento del motore. Se il serbatoio del carburante è rimasto immagazzinato nel serbatoio della macchina per più di due mesi, rimuoverlo e sostituirlo con uno in perfette condizioni.

6.3.1. RIFORNIMENTO DI COMBUSTIBILE

1. Scegliere una zona adatta per effettuare questa operazione.
2. Togliere il tappo del serbatoio e riempire con il combustibile.
3. Chiudere strettamente il tappo del serbatoio della benzina e rimuovere tutto l'eventuale carburante versato sulla parte esterna con un panno asciutto.

ATTENZIONI:

Spegnere sempre il motore prima del rifornimento.

Non avviate la macchina in una stanza o un luogo chiuso. I gas di scarico, i vapori di combustibile e l'olio catena contengono monossido di carbonio e sostanze chimiche pericolose. In caso di una concentrazione di gas provocata da una ventilazione insufficiente, per

una migliore ventilazione togliete dell'area tutto ciò che ostacola il flusso d'aria pulita e non tornate al lavoro nella zona interessata solo quando la zona non viene ventilata a sufficienza; assicuratevi sempre che vi siano le condizioni per una sufficiente ventilazione in modo che non sopraggiunga di nuovo questa concentrazione.

Vietato rifornire di carburante in ambienti con presenza di fiamme libere, scintille o intense fonti di calore. Riempire il serbatoio in un luogo ben ventilato e a motore spento. Non eccedere con il carburante per tentare di riempire il serbatoio di carburante in eccesso. In caso di fuoriuscita di carburante, assicurarsi di togliere completamente ogni traccia prima di avviare la macchina, non tentare di avviare il motore, ma allontanare la macchina dalla fuoriuscita del carburante ed evitare ogni fonte di accensione fino a quando i vapori di benzina si sono dissipati.

Allontanarsi di almeno 3 metri dalla zona in cui avete rifornito prima di avviare la macchina.

Aggiungete del carburante prima di avviare la macchina. Non togliete mai il tappo del serbatoio di combustibile mentre il motore è in moto o quando la macchina risulta calda.

Non utilizzare carburante con etanolo o metanolo perchè possono danneggiare il motore.

6.3.2. OLIO MOTORE

Il motore della vostra macchina alla consegna, e per motivi di trasporto - è privo di olio. Prima di avviare il motore per la prima volta è necessario quindi inserire dell'olio al motore. Il presente motore utilizza olio di qualità per motori a 4 tempi, di viscosità 10W-40. La capacità del carter del motore è di 0,6l.

Riempimento dell'olio del carter:

- Posizionate la macchina su di una superficie piana, orizzontale e spaziosa.
- Svitare il tappo di riempimento dell'oli.

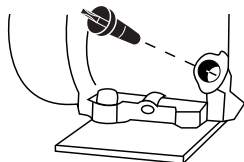

- Versate 0,6l di olio lungo il tubo di riempimento.
- Attendete 1 minuto, in modo che l'olio possa scendere completamente all'interno del carter del motore.
- Ripulite la bacchetta del tappo dell'olio con un panno asciutto.
- Inserite la bacchetta e avvitate il tappo dell'olio.
- Svitare di nuovo il tappo e verificate la tacca che l'olio ha lasciato sulla bacchetta. La tacca lasciata dall'olio deve risultare compresa tra la tacca di minimo e quella di massimo.
- Se la tacca risulta più bassa del livello minimo, aggiungete un po' di olio e tornate a verificare.
- Se la tacca risulta al di sopra del livello massimo, sarà necessario togliere dell'olio dal carter. A tal scopo inclinate il rasaerba di lato, in modo che il filtro dell'aria resti verso l'alto, e fate uscire un po' di olio (Posizionate un recipiente all'estremità del tubo per evitare che dell'olio fuoriesca sulla macchina o al suolo).

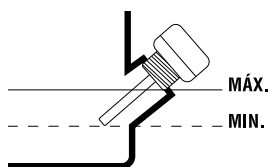

6.3.3. POMPA OLIO

La pompa per la tua macchina arriva dalla fabbrica con olio e non dovrai intraprendere alcuna azione. Per modificarlo vedere il punto 8.2.3. CAMBIO DELL'OLIO DELLA POMPA

6.4. MESSA IN MOTO

6.4.1. UNTI DI VERIFICA PRIMA DELLA MESSA IN MOTO

Vietato utilizzare la macchina se risulta danneggiata o non correttamente regolata.

Utilizzate la macchina solo per gli scopi per i quali è stata progettata. L'uso di questa elettrosega per qualsiasi altro uso è pericoloso e può causare danni nei confronti dell'utilizzatore e / o della macchina.

Controllare:

- La macchina completamente e verificare che non vi siano parti allentate (viti, dadi, ecc.) o danni.
- Che le parti in movimento della macchina non siano in contatto con alcun oggetto.
- Che non ci siano perdite di carburante.
- Controllate il livello dell'olio del carter.
- Che il filtro dell'aria sia pulito.

Fissare, riparare o sostituire tutto il necessario prima di utilizzare la macchina.

Sulla macchina non utilizzare accessori oltre a quelli da noi raccomandati in quanto il loro uso può provocare gravi danni all'utente, alla macchina e a persone, animali o cose presenti nelle vicinanze.

6.4.2. CONNESSIONE DEI TUBI ACQUA

Connettere il tubo e la pistola secondo il punto 6.2.

Accendere l'approvvigionamento idrico e verificare la presenza di perdite di acqua nell'impianto / o tubo e connessioni. In caso di perdite si sostituisce / o serrare le connessioni.

Prima di avviare la macchina è necessario riempire il circuito interno d'olio. Per fare questo, e con la macchina spenta (interruttore in posizione "0"), tirare il grilletto della pistola per far circolare l'acqua attraverso la macchina fino a quando non c'è acqua a bassa pressione sulla punta della lancia. Se la pompa funziona senza il circuito interno con acqua (a secco) si può danneggiare alla pompa o il grippaggio.

6.4.3. AVVIAMENTO DEL MOTORE

Posizionate la macchina a terra, in posizione stabile per l'avviamento.

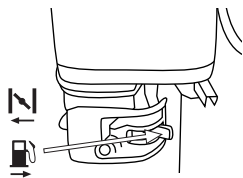

6.4.3.1. AVVIAMENTO DEL MOTORE A FREDDO

1. Se la macchina è dotata di un interruttore di sicurezza, inserirlo nella posizione "ON".
2. Posizionare la valvola del carburante in posizione aperta.

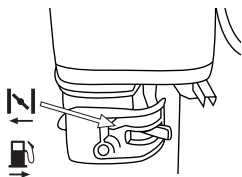

3. Portate la levetta dell'aria in posizione di chiuso 



4. Portare la leva dell'acceleratore in posizione di massimo .
5. Posizionatevi dietro a la macchina, come indicato in figura e tirate la cordella di avviamento fino a che il motore non parte.
6. Se la macchina si accende a si arresta, girate a poco a poco la leva dell'aria fino a raggiungere la posizione  (aria aperta).

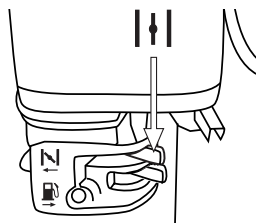

7. Regolare la leva dell'acceleratore al numero di giri corretto.
8. Lasciate riscaldare il motore per qualche minuto prima di utilizzare la macchina.

6.4.3.2. AVVIAMENTO A MOTORE CALDO

Posizionate la macchina a terra, in posizione stabile per l'avviamento.

1. Se la macchina è dotata di un interruttore di sicurezza, inserirlo nella posizione di avviamento ON.
2. Posizionare la valvola del carburante in posizione aperta.
3. Portate la levetta dell'aria in posizione di chiuso 
4. Posizionatevi dietro a la macchina e tirate la cordella di avviamento fino a che il motore non parte.
5. Regolare la leva dell'acceleratore al numero di giri corretto.



Tartaruga = minimo.



Lepre = massimo.

6.4.4. PUNTI DI VERIFICA PRIMA DELL' AVVIAMENTO

Assicurarsi che quando si rilascia il grilletto della pistola di progettazione la macchina si ferma perdite d'acqua e la pressione dell'acqua a tubo ad alta pressione o le connessioni tra il tubo di collegamento ad alta pressione tra la macchina o il tubo di pressione e pistola può.

Se si rileva perdite di acqua controllare le connessioni e / o sostituire le parti con problemi.

È importante prestare attenzione a eventuali parti sciolte e alla temperatura della macchina. Se notate un'anomalia nella macchina fermatevi subito per controllare attentamente. In caso di qualche anomalia o problema, prendere la macchina a riparazione dal servizio tecnico. Mai continuare ad utilizzare la macchina se il funzionamento non sembra corretto.

 Non utilizzare la macchina se è danneggiata o non correttamente regolata.

6.4.4.1. ARRESTO DEL MOTORE

1. Portate la leva dell'acceleratore al minimo  e lasciate che il motore resti al minimo per alcuni secondi.
2. Portate l'interruttore in posizione "0" (arresto).
3. Chiudere la chiave di carburante.

6.5. TERMINAZIONE DI UTILIZZO

Non svitare il tubo di pressione subito dopo l'arresto della macchina. Quando si solleva la mano dal grilletto della pistola tutta l'acqua alloggiata nella pompa sarà compressa in modo che non si può svitare i collegamenti del tubo ad alta pressione o di mitragliatrice e, se ho capito, si rischierebbe di lesioni gravi.

Quando si interrompe il trattamento con la macchina:

1. Togliere l'alimentazione della macchina ruotando l'interruttore su "0".
2. Chiudere il rubinetto dell'acqua.
3. Serrare il grilletto della pistola finché l'acqua smette di fluire attraverso la punta della lancia. In questo modo si elimina la sovrappressione dell'acqua all'interno dei tubi.
4. Staccare l'alimentazione idrica della macchina.

7. UTILIZZO DELLA MACHINA

 Utilizzate la macchina solo per gli scopi per i quali è stata progettata. L'uso di questa macchina per qualsiasi altro uso è pericoloso e può causare danni nei confronti dell'utilizzatore e / o della macchina.

Non andare vicino alle frese della macchina quando sono in movimento.



Non avviate la macchina in una stanza o un luogo chiuso. I gas di scarico, i vapori di combustibile e l'olio catena contengono monossido di carbonio e sostanze chimiche pericolose. In caso di una concentrazione di gas provocata da una ventilazione insufficiente, per una migliore ventilazione togliete dell'area tutto ciò che ostacola il flusso d'aria pulita e non tornate al lavoro nella zona interessata solo quando la zona non viene

ventilata a sufficienza; assicuratevi sempre che vi siano le condizioni per una sufficiente ventilazione in modo che non sopraggiunga di nuovo questa concentrazione.

Lavorare solamente alla luce del giorno o con una buona luce artificiale. Vietato utilizzare la macchina di notte, in caso di nebbia o in condizioni di visibilità ridotta tali per cui non si può vedere chiaramente l'area di lavoro.

Limitate il tempo di uso continuato di questa macchina a 10 minuti e lasciatela raffreddare da 10 a 20 minuti tra ogni sessione.

Non utilizzare questa macchina in condizioni di stanchezza, malattia, se ha preso droghe, sostanze stupefacenti o alcol. La mancanza di riposo e la fatica possono causare incidenti o danni.

E' necessario prestare attenzione al possibile allentamento o surriscaldamento delle varie componenti . Se ravvisate qualche anomalia, arrestate immediatamente la macchina e ispezionatela attentamente. In caso di guasto portatela presso al vostro servizio di assistenza tecnica. Se riscontrate che il funzionamento non sia corretto, allora non dovete proseguire con il lavoro per nessun motivo.

Ricordate di usare sempre la macchina con le mani pulite e libera da carburante o di olio.

Pulite l'area di lavoro ed eliminate tutti quegli ostacoli che rischiano di provocare incidenti. Ispezionate l'area di lavoro in cui andrete ad operare e togliete tutte le parti che rischiano di finire incastrate nelle lame da taglio. Allo stesso modo togliete tutti quegli oggetti che le lame potrebbero altrimenti espellere con violenza durante il funzionamento della macchina.

Non permettere a nessuno di entrare nell'area di lavoro della macchina. Questo area di lavoro deve avere un perimetro di 15 metri ed è una zona pericolosa.

Non lasciare mai la macchina incustodita.

7.1. LAVORARE

- Scegliere l'ugello più consono al lavoro da realizzare.
- Connettere la macchina ad un tubo di acqua pulita.
- Aprire il rubinetto del tubo
- Avviare la macchina secondo le istruzioni del manuale.
- Dirigere la pistola verso il luogo da pulire
- Premere il grilletto della pistola per cominciare a pulire.

Pulizia:

Per fare pulizia tenere la pistola con entrambe le mani e dirigere il flusso di alta pressione per pulire oggetti. Non portare l'ugello dal getto per pulire la zona in quanto potrebbe danneggiare la superficie. Si consiglia di non posizionare l'ugello di almeno 30 cm della superficie da pulire.

Scegliere l'ugello più consono al lavoro da realizzare.

Saponificazione:

Utilizzare per il relativo intervento di pulizia solo detersivi e prodotti di cura GARLAND

Installare il tubo di aspirazione del sapone sulla macchina e introdurre la punta di aspirazione in un recipiente con detersivo.

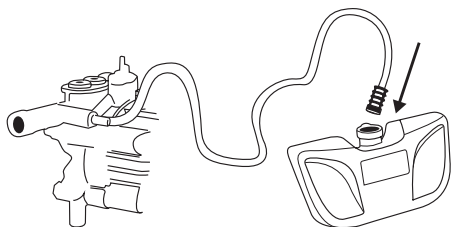

Mettere sulla lancia l'ugello a bassa pressione. Premere la lancia e insaponare la superficie desiderata.

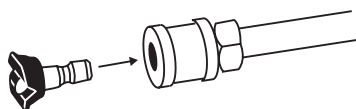

Mettere sulla lancia l'ugello a bassa pressione.

Premere la lancia e insaponare la superficie desiderata.

Pericolo

L'utilizzo di detersivi o agenti chimici errati può compromettere la sicurezza dell'apparecchio.

L'utilizzo di altri detersivi e prodotti di cura può determinare una più rapida usura e la cancellazione dei diritti di garanzia.

Pericolo

L'uso sbagliato di detersivi può causare lesioni gravi o avvelenamenti.

All'impiego di detersivi va osservata la scheda tecnica di sicurezza del produttore del detersivo, in particolare le indicazioni riguardo all'equipaggiamento di protezione individuale.

8. MANUTENZIONE E ASSISTENZA

Effettuate controlli periodici per assicurare un funzionamento efficace dell'elettrodomestico. Per una

manutenzione completa si consiglia di portare la macchina al vostro servizio di assistenza clienti.



Prima di effettuare qualsiasi manutenzione o riparazione sulla macchina, assicuratevi che il motore sia spento e togliete la candela.

Effettuate tutte le operazioni di manutenzione della macchina, con la stessa posta su di una superficie piana e pulita.

⚠ ATTENZIONE! Non modificare la macchina o gli elementi di taglio. L'uso improprio di questi elementi può causare GRAVE INFORTUNIO O MORTE.

Usate solo il ricambio adatto per la macchina in modo da ottenere un rendimento adeguato alla macchina. Questo ricambio è acquistabile presso i distributori ufficiali del prodotto. L'uso di altri ricambi può causare rischi, danni per l'utente, e alle persone intorno alla macchina.

Vietato regolare il carburatore. Se necessario, portate la macchina al servizio tecnico di assistenza. Regolare il carburatore infatti è complicato e deve essere fatto solo dal servizio assistenza. Una regolazione errata del carburatore può danneggiare il motore e invalidare la garanzia.

La rimozione dei dispositivi di sicurezza, una manutenzione impropria, la sostituzione della barra / o della catena con ricambi non originali può causare lesioni alla persona.

8.1. MANUTENZIONE E CURA DOPO L'USO

Effettuate le seguenti operazioni di cura e manutenzione quando terminate di lavorare con la macchina, per garantire così il corretto funzionamento della macchina nei futuri utilizzi.

8.1.1. PULIZIA

Mantenete la macchina pulita. Pulite il resto della macchina con un panno umido. Mai utilizzare benzina, solventi, detergenti, acqua o qualsiasi altro liquido.

8.1.2. CONTROLLO DEL LIVELLO DELL'OLIO DEL MOTORE

- Posizionate la macchina su di una superficie piana, orizzontale e spaziosa.
- Svitare il tappo di riempimento dell'olio.



- Ripulite la bacchetta del tappo dell'olio con un panno asciutto.
- Inserite la bacchetta e avvitate il tappo dell'olio.
- Svitare di nuovo il tappo e verificate la tacca che l'olio ha lasciato sulla bacchetta. La tacca lasciata dall'olio deve risultare compresa tra la tacca di minimo e quella di massimo.

- Se la tacca risulta più bassa del livello minimo, aggiungete un po' di olio e tornate a verificare.
- Se la tacca risulta al di sopra del livello massimo, sarà necessario togliere dell'olio dal carter. A tal scopo inclinate il rasaerba di lato, in modo che il filtro dell'aria resti verso l'alto, e fate uscire un po' di olio (Posizionate un recipiente all'estremità del tubo per evitare che dell'olio fuoriesca sulla macchina o al suolo).

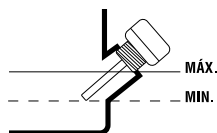

8.2. MANUTENZIONE PERIODICA

Utilizzate sempre un ricambio adeguato per il corretto funzionamento del prodotto e per prevenire rischi e incidenti ai danni della macchina e dell'utilizzatore. Le parti di ricambio devono essere acquistate presso un punto vendita. L'uso di ricambi non originali possono causare incidenti, infortunio all'utilizzatore e la rottura della macchina.

Eseguire le seguenti operazioni di manutenzione rispettando la frequenza specificata nella tabella che segue:

Operazione	Prima di ogni utilizzo	Dopo le prime 2 ore di utilizzo	Ogni 5 ore di utilizzo	Ogni 25 ore di utilizzo	Ogni 50 ore di utilizzo	Ogni 100 ore di utilizzo	Primo utilizzo stagionale	Tras el último uso de la temporada
Controllo che non vi siano parti non fissate	•							
Controllare lo stato del tubo flessibile e della pistola	•							
Controllare il livello di olio motore	•							
Cambio dell'olio del motore		•	•	•	•	•		•
Cambiare l'olio della pompa						•		
Pulizia del filtro dell'aria				•	•	•		
Controllo della candela					•		•	

8.1.1. FILTRO DELL'ARIA (a seconda del modello)

La sporcizia eventualmente presente nel filtro dell'aria provocherà una riduzione delle prestazioni della macchina. Pertanto controllate e pulite questo elemento. Se vedete danni o alterazioni, sostituitelo con un nuovo filtro.

Il filtro dell'aria della macchina è di schiuma, può essere pulito come segue:

1. Rimuovere il cappuccio protettivo (del filtro).
2. Togliere il filtro.
4. Pulire il filtro con acqua e sapone.
5. Sciacquare il filtro con acqua pulita.
6. Lasciare asciugare il filtro.
7. Una volta asciutto, umidificare con 2 gocce di olio (attenzione: con troppo olio la macchina rischia di non avviarsi).
8. Installare il filtro sulla macchina.
9. Rimettere il cappuccio di protezione.

⚠ Nota: Il motore non deve mai operare senza il filtro dell'aria installato.

8.2.2. CAMBIO DELL'OLIO DEL MOTORE

Effettuate il cambio dell'olio solamente con il motore ancora caldo.



ATTENZIONE! Non buttare via l'olio vecchio nella rete di canalizzazione, né a terra. La contaminazione dell'acqua sotterranea e freatica è soggetta a pesanti sanzioni. Nelle stazioni di servizio sono presenti appositi luoghi di raccolta. Altrimenti, potrà essere l'autorità locale a fornirvi informazioni in merito.

Nota: Ci sono due modi per svuotare l'olio del motore. È possibile svuotare l'olio svitando il tappo di scarico (Y2) sul fondo del serbatoio di riempimento o utilizzare un aspira olio a motore Garland (rif:

7199000020, non incluso, questa macchina si può trovare dal vostro rivenditore Garland più vicino) e aspirare l'olio attraverso il tubo di riempimento (Y1) della macchina. Per facilitare l'implementazione, la pulizia e la sicurezza si consiglia sempre di aspirare l'olio esausto.

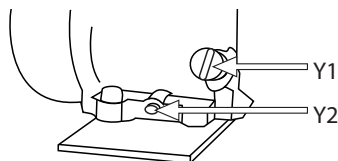

Per cambiare l'olio:

- Posizionare la macchina su di una superficie piana, orizzontale e spaziosa.
- Scaricare l'olio del motore esausto:
 - a) Aspirare l'olio esausto: Togliere il tappo di riempimento (Y1) dell'olio e aspirare l'olio del motore inserendo il tubo dell'aspiraoilto Garland (rif: 7199000020, non in dotazione con la macchina) nel serbatoio fino in fondo.
 - b) Se si decide di svuotare il serbatoio dell'olio per il tappo di scarico (Y2) considerate il percorso che farà le fuoriuscite d'olio sul telaio, posizionare un capiente contenitore per raccogliere l'olio prima che fuoriesca a terra. Si consiglia di mettere un telo di plastica per coprire la zona in cui si sta eseguendo il cambio dell'olio per evitare che cada a terra nel caso in cui il percorso dell'olio non sia previsto. Una volta preparato l'area di lavoro, togliere il tappo di scarico dell'olio e inclinare il tosaerba per far fuoriuscire lentamente l'olio nel contenitore.

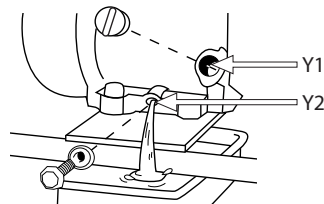

- Svuotate l'olio del motore in un recipiente idoneo per poi poterlo portare al sito di smaltimento.

Riempimento dell'olio del carter:

- Posizionate la macchina su di una superficie piana, orizzontale e spaziosa.
- Svitare il tappo di riempimento dell'olio
- Svitare il tappo di riempimento del serbatoio dell'olio.
- Versate 0,6 litri di olio lungo il tubo di riempimento.
- Attendete 1 minuto in modo che l'olio scenda completamente nel carter del motore.
- Ripulite la bacchetta del tappo dell'olio con un panno asciutto.
- Inserite la bacchetta e avvitate il tappo dell'olio.
- Svitare di nuovo il tappo e verificate la tacca che l'olio ha lasciato sulla bacchetta. La tacca lasciata dall'olio deve risultare compresa tra la tacca di minimo e quella di massimo.
- Se la tacca risulta più bassa del livello minimo, aggiungete un po' di olio e tornate a verificare.
- Se la tacca risulta al di sopra del livello massimo, sarà necessario togliere dell'olio dal carter. A tal scopo inclinate il rasaerba di lato, in modo che il filtro dell'aria resti verso l'alto, e fate uscire un po' di olio (Posizionate un recipiente all'estremità del tubo per evitare che dell'olio fuoriesca sulla macchina o al suolo).

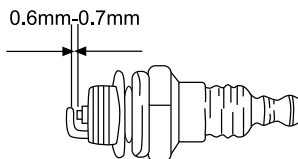

8.2.4. PULIZIA DELLE ALETTE DEL CILINDRO

Le alette del cilindro sono responsabili del raffreddamento del motore a contatto con l'aria. Queste alette devono essere sempre pulite e nessun materiale deve trovarsi tra l'una e l'altra tale da limitare il flusso d'aria. Alette sporche surriscaldano il motore che rischia di grippare. Controllate quindi regolarmente le condizioni delle alette del cilindro.

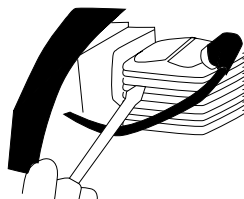

8.2.3. CAMBIO DELL'OLIO DELLA POMPA

Per cambiare l'olio nella pompa, contattare il servizio tecnico più vicino.

8.2.4. CONTROLLO DELLA CANDELA

I problemi più comuni quando si avvia una macchina sono prodotti da una candela sporca o in cattivo stato. Pulire la candela e controllare regolarmente. Verificare che la distanza tra gli elettrodi della stessa (0,6 – 0,7 mm).

9. LOCALIZZAZIONE E IDENTIFICAZIONE DEI GUASTI

Se la macchina non si avvia, verificate la compressione del motore e c'è presenza di scintilla nella candela. In funzione dei sintomi, qui di seguito trovate un elenco delle possibili cause e le relative soluzioni.

La compressione del cilindro è normale	La candela è in buone condizioni	Possibile causa	Azione correttiva
Si	Si	Non c'è carburante nel serbatoio	Rifornire di carburante
		Il filtro del carburante è sporco	Pulire il filtro
		Acqua nel carburante	Sostituirlo
		La benzina utilizzata non è quella adeguata	Cambiare carburante
		Il carburatore risulta sporco	Inviare la macchina al servizio assistenza
Si	No	La pipetta de la candela non è ben collegata	Collegatela
		La candela è sporca	Pulire la candela
		L'interruttore in posizione "0"	Portare l'interruttore in posizione "1"
Manca compressione	Si	La candela è allentata	Fissatela
		Il pistone e gli anelli sono usurati	Inviare la macchina al servizio assistenza
		Il cilindro è graffiato	Inviare la macchina al servizio assistenza
Il motore non gira		Motore grippato	Inviare la macchina al servizio assistenza

Se il motore non funziona correttamente (perdita di potenza, minimo instabile, etc) consultate la tabella seguente che presenta una serie di sintomi, probabile causa e soluzione:

Sintomo	Possibile Causa	Azione correttiva
La macchina "batte"	Segmenti / Anelli usurati	Inviare la macchina al servizio assistenza
	Pistone usato	Inviare la macchina al servizio assistenza
	Gioco dell'albero	Inviare la macchina al servizio assistenza
	Gioco nella frizione	Inviare la macchina al servizio assistenza
Il motore si surriscalda	Tubo dello scarico sporco	Inviare la macchina al servizio assistenza
	Il carburante non è idoneo	Sostituire il carburante
	Carburatore sporco	Inviare la macchina al servizio assistenza
Il motore non va a pieni giri	Filtro dell'aria sporco	Pulire il filtro
	Filtro del carburante sporco	Pulire il filtro
	Carburatore regolato male	Inviare la macchina al servizio assistenza
Il motore si arresta o non funziona al minimo	Carburatore regolato male	Inviare la macchina al servizio assistenza

Non esce acqua o non esce con pressione sufficiente:

Problema	Causa	Soluzione
La pressione varia o ondeggia macchina	Mancanza di flusso d'acqua	Controllare che il tubo sia collegato correttamente e che non perda. Controllare che il flusso fornito dal rubinetto è sufficiente per le esigenze della macchina. Controllare il filtro e assicurarsi che sia pulito.
La macchina si inizia, ma senza acqua	L'acqua è gelida	Attendere che l'acqua è superiore a 0 ° C
	Il rubinetto è chiuso	Aprire il rubinetto
	L'ugello è sporco	Pulire l'ugello

Nel caso in cui non si possa ancora risolvere il problema, portate la macchina a riparazione presso il vostro centro di assistenza. Per individuare il servizio post-vendita più vicino a casa vostra, rivolgetevi al punto vendita in cui avete acquistato la macchina.

10. TRASPORTO

Non sollevare o trasportare la macchina mentre il motore è in funzione. E' sempre necessario anche spegnere il motore prima di trasportare la macchina tra le diverse aree di lavoro.

Aspettare 5 minuti (dopo che la macchina è spenta) in modo che la macchina si raffreddi prima di riporla. Il tubo di scarico della macchina rimane caldo dopo l'arresto del motore.

Se è necessario sollevare la macchina, controllare sulle caratteristiche tecniche il peso della macchina, prima di sollevare per assicurarsi che sia un peso che è possibile gestire.

Se si trasporta la macchina all'interno di un veicolo, fissatela saldamente per evitare scivolamenti o ribaltamenti della stessa.

11. MAGAZZINAGGIO

Aspettare 5 minuti (dopo che la macchina è spenta) in modo che la macchina si raffreddi prima di riporla. Il tubo di scarico della macchina rimane caldo dopo l'arresto del motore. Non conservate mai la macchina in prossimità di materiali infiammabili (erba secca, legno...), gas o combustibile.

Conservate la macchina inutilizzata in un luogo sicuro e fuori dalla portata dei bambini, in modo da non mettere in pericolo nessuna persona. La macchina inutilizzata deve essere sempre tenuta pulita, e posta sopra una superficie piana. Conservate la macchina in un luogo dove la temperatura sia compresa tra gli 0°C e i 45°C.

Prima di riporre la macchina, eseguite sempre la manutenzione.

Se si conserva la macchina in un ambiente chiuso, vuotate il serbatoio dell'olio dal momento che i vapori rischiano di entrare in contatto con una fiamma o un corpo caldo e infiammarsi. Se il serbatoio del carburante deve essere svuotato questo dovrebbe essere fatto fuori e seguendo la normativa riciclaggio.

Per ridurre il pericolo di incendio, mantenere il motore, il silenziatore ed il serbatoio del carburante puliti, eliminando i resti di materiale tagliato, olio e grasso.

12. INFORMAZIONI SULLO SMALTIMENTO E IL RICICLAGGIO DELL'ATTREZZATURA

Proteggere l'ambiente. Riciclare l'olio usato da questa macchina portandolo ad un centro specializzato per il riciclo. Non dispedere o gettare l'olio in scarichi, nella terra, in fiumi, laghi o mari.

Smaltite il vostro apparecchio in maniera ecologica. E' vietato smaltire gli elettrodomestici insieme ai rifiuti domestici. I componenti di plastica e metallo vanno differenziati secondo la loro natura e quindi riciclati.



I materiali utilizzati per il confezionamento/ imballaggio di questa macchina possono essere riciclati. Si raccomanda di non gettare gli imballaggi tra la spazzatura domestica. Smaltite in un apposito centro di raccolta per i rifiuti.



13. CONDIZIONI DI GARANZIA

13.1. PERIODO DI GARANZIA

- Il periodo di garanzia nei contratti conclusi con consumatori e utenti contro qualsiasi difetto di conformità del prodotto esistente al momento della consegna all'acquirente, in conformità con le disposizioni della Direttiva (UE) 2019/771 del Parlamento Europeo e del Consiglio, del 20 maggio 2019, e nel regio decreto legislativo 1/2007, del 16 novembre, che approva il testo rivisto della legge generale per la difesa dei consumatori e degli utenti, avrà una durata di tre (3) anni e comporterà la correzione del vizio o difetto di fabbricazione che il prodotto acquistato potrà eventualmente presentare secondo le disposizioni di legge

13.2. ESCLUSIONI

Garland garanzia non copre:

- Aziende e professionisti
- L'usura e rottura.
- L'abuso, negligenza, incurante funzionamento o mancanza di manutenzione.
- Difetti causati da uso improprio, danni perché attraverso le manipolazioni del personale non autorizzato Garland o uso di ricambi non originali.

13.3. TERRITORIO

- La garanzia Garland assicura copertura del servizio in tutto il paese.

13.4. IN CASO DI INCIDENTE

- La garanzia deve essere debitamente compilato con tutti i dati richiesti e accompagnato dalla fattura o acquisto di biglietti del venditore.

AVVISO!

PER GARANTIRE UN FUNZIONAMENTO DI
MASSIMA SICUREZZA, SI PREGA DI LEGGERE IL
LIBRO DI
ISTRUZIONI PRIMA DELL'USO.

DICHIARAZIONE DI CONFORMITÀ (CE)

Il sottoscritto, Carlos Carballal, , autorizzato da Productos McLand S.L. , con sede in C/ La Fragua 22, 28933, Móstoles, España, , dichiara che le macchine Garland modelli Ultimate 820QG-V23 con numero di serie del anno 2023 in poi (l'anno di fabbricazione si indica in modo chiaro sulla targhetta di identificazione della macchina, seguito dal numero di serie)e la cui funzione è “

Apparecchio munito di ugelli o di altri orifizi da cui fuoriesce un getto d'acqua (eventualmente con additivi) ad elevata energia cinetica. In generale queste macchine sono costituite da: dispositivo per il trasporto, generatore di pressione, tubi flessibili, spruzzatori, meccanismi di sicurezza, meccanismi di controllo e di misurazione. ”, soddisfano tutti i requisiti della Direttiva 2006/42/CE del Parlamento europeo e del Consiglio del 17 maggio 2006 relativa alle macchine e che modifica la direttiva 95/16/CE

Queste macchine soddisfano anche i requisiti delle seguenti direttive comunitarie:

- REGOLAMENTO (UE) 2016/1628 DEL PARLAMENTO EUROPEO E DEL CONSIGLIO del 14 settembre 2016 relativo alle prescrizioni in materia di limiti di emissione di inquinanti gassosi e particolato inquinante e di omologazione per i motori a combustione interna destinati alle macchine mobili non stradali, e che modifica i regolamenti (UE) n. 1024/2012 e (UE) n. 167/2013 e modifica e abroga la direttiva 97/68/CE
- Direttiva 2000/14/CE del Parlamento Europeo e del Consiglio, dell'8 maggio 2000, sul ravvicinamento delle legislazioni degli Stati membri concernenti l'emissione acustica ambientale delle macchine ed attrezzature destinate a funzionare all'aperto
- DIRETTIVA 2014/30/UE DEL PARLAMENTO EUROPEO E DEL CONSIGLIO del 26 febbraio 2014 concernente l'armonizzazione delle legislazioni degli Stati membri relative alla compatibilità elettromagnetica (rifusione)

Potenza massima (kW) = 4,2



Carlos Carballal
Product manager
Móstoles 02/11/2023

ÍNDICE

1. Introdução	106
2. Normas e precauções de segurança	107
3. Ícones de aviso	113
4. Símbolos na máquina	114
5. Descrição da máquina	115
6. Instruções para colocação	117
7. Uso da máquina	121
8. Manutenção e serviço	123
9. Detecção e identificação de falhas	127
10. Transporte	129
11. Armazenagem	129
12. Informações sobre a destruição de equipamentos / reciclagem	129
13. Garantia	130
Declaração de conformidade CE	131

TRADUÇÃO DAS INSTRUÇÕES ORIGINAIS

Ref.:GHDULTIMATE820QGV23M1123V6

DATA DE PUBLICAÇÃO: 11/09/2017

DATA DE REVIÇÃO: 02/11/2023

1. INTRODUÇÃO

Obrigado por escolher esta máquina Garland. Temos a certeza que vai apreciar a qualidade e o desempenho da máquina, o que facilitará a sua tarefa por um longo período de tempo. Lembre-se que esta máquina tem a rede de assistência mais abrangente e técnica especializada para o qual você pode ir para a manutenção da sua máquina solucionar problemas e comprar peças de reposição e/ou acessórios.



ATENÇÃO! Leia todos os avisos de segurança e todas as instruções. Se você não seguir todas as instruções indicadas abaixo pode resultar em choque elétrico, incêndio e / ou ferimentos graves. Antes para usar esta máquina leia atentamente as informações indicadas neste manual sobre técnicas de funcionamento correto e seguro.

Use esta máquina apenas para lavar, para limpar objetos domésticos como cadeiras, mesas, carros, muros, terraços, pisos, etc. Não use esta máquina para limpar pessoas ou animais. Não use esta máquina para limpar objetos frágeis que não suportam água.

Para evitar manuseio inadequado da máquina leia todas as instruções contidas neste manual antes da primeira utilização. Todas as informações contidas neste manual são relevantes para a sua segurança pessoal e de pessoas, animais e coisas que estão ao redor. Se você tiver qualquer dúvida sobre as informações contidas neste manual pergunte a um profissional ou vá para o estabelecimento onde adquiriu esta máquina para resolvê-lo.

Guarde todos os avisos e todas as instruções para referência futura. Se você vender a máquina no futuro lembre-se de entregar este manual para o novo proprietário.

A expressão "Interruptor na posição Aberta" significa interruptor desligado e a expressão "Interruptor na posição Fechado" significa ligado.

Lembre-se o operador da máquina é responsável pelos perigos e acidentes causados a outras pessoas ou coisas. O fabricante não se faz responsável de forma alguma por qualquer dano causado pelo abuso ou uso indevido da máquina.

2. NORMAS E PRECAUÇÕES DE SEGURANÇA

 Para evitar manuseio inadequado da máquina leia todas as instruções contidas neste manual antes da primeira utilização. Todas as informações contidas neste manual são relevantes para a sua segurança pessoal e de pessoas, animais e coisas que estão ao redor. Se você tiver qualquer dúvida sobre as informações contidas neste manual pergunte a um profissional ou vá para o estabelecimento onde adquiriu esta máquina para resolvê-lo.

A seguinte lista de perigos e precauções inclui as situações mais prováveis de que possam acontecer durante o uso desta máquina. Se você estiver em uma situação não descrita neste manual, usar o sentido comum para usar o aparelho em forma o mais segura possível, ou, se você vê o perigo, não use a máquina.

2.1. USUÁRIOS

Esta máquina foi projetada para ser manipulado por usuários maiores de idade e que tenham lido e entendido estas instruções. Esta máquina não pode ser usada por pessoas (incluindo crianças) com capacidades físicas, psicológicas ou mentais reduzidas, ou falta de experiência ou conhecimento.

 **ATENÇÃO:** Não permitir que menores utilizar esta máquina.

 **ATENÇÃO:** Não permitir que as pessoas que não compreendem estas instruções utilizem este equipamento.

Antes de utilizar esta máquina tem que estar familiarizado com ela para assegurar que você sabe exatamente onde está todos os controles, dispositivos de segurança e como eles devem ser usados. Se você é um principiante, recomendamos que você execute no mínimo um exercício prático de tarefas simples e, se possível, acompanhado por uma pessoa experiente.

 **ATENÇÃO:** Só dê esta máquina para as pessoas que estejam familiarizadas com este tipo de máquina e sabem como usá-la. Sempre leve com manual de instruções da máquina para que o usuário leia com atenção e entendê-lo. Esta máquina é perigosa nas mãos de usuários não treinados.

2.2. SEGURANÇA PESSOAL

Fique alerta, observe o que você está fazendo e use o bom senso ao operar a máquina.

Evitar a inalação de gases de escape. Esta máquina expelle gases de escape perigosos como monóxido de carbono que pode causar tonturas, desmaios ou mesmo morte.

Não use esta máquina quando estiver cansado ou sob a influência de drogas, álcool. Um momento de desatenção enquanto opera a máquina pode causar ferimentos graves.

Não utilize esta máquina se algum dos seus componentes está estragado.

Nunca utilize a máquina com defeito guardas, ou sem dispositivos de segurança.



Remover todas as chaves ou ferramentas manuais área de máquinas e de trabalho antes de iniciar a máquina. A chave ou ferramentas à esquerda perto da máquina pode ser jogada por uma parte da máquina em movimento e do projeto causando danos pessoais.

Não se exceda. Mantenha seus pés firmemente no chão e equilíbrio em todos os momentos. Não use esta máquina em inclinações maiores que 15°. Tenha cuidado ao trabalhar ao andar por inclinações.

Puxar o gatilho da pistola, a força de empuxo de pressão da água vai exercer uma força de volta em você. Sempre segure a lança com as duas mãos e forte e está em uma posição segura para evitar áreas instáveis ou molhado não coberto.

Mantenha todas as partes do corpo longe da e peças em movimento quando estiver em execução.

Se você for um usuário inexperiente, recomendamos que você tenha uma prática mínima em uma superfície plana.

Se o dispositivo começa a vibrar de forma estranha desligue a máquina, desconecte-a da rede e examine o dispositivo para descobrir a causa. Se não detectara razão leve a sua máquina para o serviço técnico. As vibrações são sempre uma indicação de um problema na máquina.



Não toque no escape da máquina com o motor ligado ou depois de sua parada. A fuga desta máquina é aquecida durante o funcionamento da máquina atingindo altas temperaturas durante a operação e até de alguns minutos de desligamento do motor.

Não deixe a máquina sem vigilância e em funcionamento. Tem-se que deixar a máquina sem vigilância desligue o motor, espere a que se pare a ferramenta de corte e e desligue o cabo da vela de ignição.

Guarde as ferramentas fora do alcance das crianças.

2.2.1. VESTUÁRIO E EQUIPAMENTO DE SEGURANÇA

Vista corretamente. Não use roupas soltas ou joias. Mantenha seu cabelo, roupas e luvas longe das peças móveis. Roupas largas, joias ou cabelos longos podem ser agarrados por partes em movimento.

Use esta máquina com calçado apropriado. Nunca utilize a máquina com os pés descalços ou com sandálias.

Ao usar esta ferramenta use o equipamento de segurança a seguir:

- Não escorregadia botas.
- Calças comprimidas.
- Usar sempre óculos de proteção que cumpram com a norma EN 166, ANSI Z87.1
- Luvas.

O uso de roupas e equipamentos de segurança adicional irá reduzir o risco danos pessoais.



O ruído desta máquina pode prejudicar sua audição. Use protetores auriculares.

Trabalha-se regularmente com esta máquina deve visitar regularmente o médico para verificar a sua audição.

2.3. SEGURANÇA NA ÁREA DO TRABALHO



Não opere esta máquina em atmosferas explosivas e na presença de líquidos inflamáveis, gases e poeira.



Nunca coloque a máquina em locais fechados, como quartos ou garagens. Esta máquina expelle os gases de escape perigosos que se acumulam no ar fazendo com que seja tóxico e perigoso para a saúde das pessoas, animais e plantas que estão dentro da área.



Nunca arranque ou funcione o motor no interior de uma sala ou edifício fechado. Os fumos do escape contêm um perigoso de monóxido de carbono. Em caso de concentração de gases produzidos pela ventilação inadequada, elimine do espaço de trabalho tudo o que impeça o fluxo de ar limpo para uma melhor ventilação e não volte a área de trabalhar a menos que tenha devidamente ventilada e tenha a certeza de que a ventilação seja suficiente para que não volte a acontecer concentração.



Zona compreendida num radio de 15m ao redor da máquina deve ser considerada como zona de risco onde ninguém deveria entrar enquanto o equipamento estiver em funcionamento e, quando necessário, deverão ser utilizadas cordas e sinais de advertência ao redor da zona de trabalho.

Manter afastado de crianças e curiosos durante a operação desta máquina. Distrações podem fazer você perca o controle. Tenha cuidado para que não entrem crianças na área de trabalho, pessoas ou animais.

Quando duas ou mais pessoas trabalhem de forma simultânea, verifique sempre a presença e localização

do resto pessoal com a finalidade de manter a distância de segurança necessária entre pessoas.

Nunca dirija jato com pressão para com as pessoas, animais, carros, vidros, janelas ou qualquer outro elemento. Nem dirija a neve para vias públicas ou áreas onde pode haver um movimento de pessoas, animais e / ou veículos.

Nunca utilize este produto de noite, em condições de nevoeiro ou de visibilidade limitada e quando for difícil obter uma visão clara da zona de trabalho.

Mantenha a área de trabalho limpa e trabalhe com boa iluminação. Só use esta máquina com luz do dia ou com uma boa iluminação artificial. Áreas sujas e escuras podem causar acidentes. Inspeccione e remova todos aqueles objetos que possam ocasionar danos a você ou a máquina.

Inspeccionar a área de trabalho e retire todos objetos estranhos que podem ser disparados.

Risco ao trabalhar numa zona instável e/ou insegura. O jato projetado pela pistola pode provocar o desequilíbrio ou que se mova do ponto de apoio.

2.4. SEGURANÇA NA UTILIZAÇÃO DE COMBUSTÍVEIS



IMPORTANTE: O combustível e óleo são altamente inflamáveis. Se o óleo, o combustível, ou máquina se inflamam apague o fogo com um extintor de pó químico seco.

O combustível e o óleo são perigosos, evite o contacto da gasolina ou do óleo com a pele e os olhos. Não inalar ou engolir. Se o óleo ou combustível forem ingeridos dirija-se rapidamente o seu médico. Entre em contato com o óleo ou combustível limpe com abundante água e sabão o mais rapidamente possível,

se após sente os olhos e a pele irritados consulte um médico imediatamente.



Não adicione combustível numa sala fechada ou zona pouco ventilada, ou perto de chamas nuas. Os fumos do gasolina e óleo contêm substâncias químicas perigosas. Em caso de concentração de gases produzidos pela ventilação inadequada, elimine do espaço tudo o que impeça o fluxo de ar limpo para uma melhor ventilação e não volte a área a menos que tenha devidamente ventilada e tenha a certeza de que a ventilação seja suficiente para que não volte a acontecer concentração.



Gasolina e óleo são extremamente inflamável e explosiva sob certas condições. Não fume perto de chamas, faíscas ou fontes de calor à máquina. Não fume ao transporte de combustível, quando recarga ou quando se trabalha.

Não reabastecer combustível em lugares onde há a presença de chamas, faíscas ou fontes de calor intenso.

Preencha o depósito sempre em lugares ventilados e com o motor desligado. Não se exceda reabastecendo o combustível para tente encher o tanque de combustível em excesso. Em caso de fuga de combustível certificar-se de que eliminar esses vazamentos completamente antes de começar, não tente ligar o motor, mas afastar a máquina da área de derrame e evitar qualquer fonte de ignição até que os vapores de gasolina se dissipado.

Durante o preenchimento do combustível assegure-se de parar o motor e confirme que ele arrefeceu. Nunca ateste quando o motor estiver a funcionar ou quente.

Não adicione combustível numa sala fechada ou zona pouco ventilada, ou perto de chamas nuas. Nunca retire a tampa do tanque de combustível enquanto o motor está em funcionamento ou quando

a máquina este quente. Certifique-se a tampa do tanque está bem fechada durante o uso da máquina. Certifique-se de fechar corretamente a tampa do tanque após o reabastecimento.

Sempre armazenar o combustível e o óleo em recipientes aprovados e que cumpram as normas europeias.

Não use combustível que tenha sido armazenado por mais de dois meses. Um combustível armazenado por muito tempo vai tornar mais difícil para iniciar a máquina e produzir um desempenho insatisfatório do motor. Se o combustível esteve no tanque da máquina mais de dois meses removê-lo da máquina e substituí-la por uma em perfeitas condições.

2.5. USO E CUIDADOS

 Use esta máquina apenas para lavar, para limpar objetos domésticos como cadeiras, mesas, carros, muros, terraços, pisos, etc. Não use esta máquina para limpar pessoas ou animais. Não use esta máquina para limpar objetos frágeis que não suportam água.

O jato de água de alta pressão produzida por esta máquina é perigoso se usado de forma inadequada. Não use esta máquina para limpar pessoas ou animais. Não use esta máquina para limpar objetos frágeis que não suportam água. Não aponte o jato da máquina para os outros, você mesmo, animais, equipamentos elétricos ou aponte para este dispositivo.

Não aponte o jato da máquina a objetos que podem conter substâncias nocivas à saúde.

Use extremo cuidado ao limpar veículos e, sobretudo os pneus. O jato de alta pressão pode danificar os pneus e as válvulas do veículo, fato que pode causar risco de vida quando você usa o seu carro. Ao limpar o carro não aproxime a ponta da

lança de alta pressão a menos de 30 cm da área a ser limpa.

Não pulverizar qualquer outro líquido que a água ou água com sabão. Não pulverizar solventes, combustíveis ou outros líquidos inflamáveis uma vez que a neblina é INFLAMÁVEL e há o perigo de explosão. Além disso, estes líquidos podem danificar os selos e peças da bomba diminuindo o desempenho da máquina.

Certifique-se de conectar o aparelho a uma fonte de água que é caudal à despesa da máquina. Se a máquina não tem fluxo adequado força a bomba, enfraquecendo-a e acaba estragando-a. A água não pode ter uma temperatura acima de 40 ° C, uma pressão acima de 7 bar (0,7 MPa).

Garantir que a fonte de água que liga a máquina está limpa, sem impurezas. Se há um risco de que a água contém impurezas (areia ou outros materiais) deve pré-filtrar a água antes de que entre na máquina.

Use esta máquina, acessórios, suprimentos e assim por diante, de acordo com estas instruções e tendo como esperado em conta as condições de trabalho e do trabalho a desenvolver. A utilização deste equipamento para aplicações que não as previstas pode causar uma situação perigosa.

Use apenas a pressão mangueiras, acoplamentos e outros acessórios recomendados pelo fabricante. Estes elementos são importantes para a segurança.

O fabricante não deve ser de forma alguma responsável por qualquer dano causado pelo abuso ou uso indevido da máquina.

 Quando a máquina é ligada, a bomba de pressão começa a trabalhar constantemente, mesmo que o gatilho da pistola não seja pressionado. Se a máquina

funciona e o gatilho é pressionado a bomba recircula a água através de um circuito fechado e isso vai aquecendo. Para evitar danos à bomba por excesso de temperatura, existe uma válvula de segurança que deixa sair a água quente quando esta ultrapassa os 60 graus introduzindo assim água fria para o arrefecimento. Se a máquina não pulverizar com pressão, não deve ter a máquina a trabalhar mais de um minuto.

Não use esta máquina com temperaturas abaixo de 0 ° C.

Use esta máquina, acessórios, suprimentos e assim por diante. De acordo com estas instruções e tendo em conta as condições de trabalho a desenvolver. A utilização deste equipamento para aplicações que não as previstas podem causar uma situação perigosa. O fabricante não se faz responsável de forma alguma por qualquer dano causado pelo abuso ou uso indevido da máquina.

Verifique se todos os elementos de seguridade estão instalados e em boas condições.

Lembre-se o operador da máquina é responsável pelos perigos e acidentes causados a outras pessoas ou coisas. O fabricante não se faz responsável de forma alguma por qualquer dano causado pelo abuso ou uso indevido da máquina.

Não force a máquina. Use esta máquina para a aplicação certa. Usando a máquina certa para o tipo de trabalho a ser feito melhor e permitem que você trabalhe mais seguro.

Não use esta máquina se o interruptor não muda entre “fechado” e “aberto”. Qualquer máquina que não pode ser controlada com o interruptor é perigosa e deve ser reparado.

Manter esta máquina. Verifique se as peças móveis não estão desalinhasadas ou bloqueadas, sem partes

quebradas ou outras condições que podem afetar o funcionamento desta máquina. Sempre que esta máquina está danificada repará-lo antes de usar. Muitos acidentes são causados por máquinas, mal conservadas.

Manter as empunhaduras de esta máquina secas e limpas. As empunhaduras gordurosas ou oleosas são escorregadias e pode causar perda de controle sobre a máquina.



Apague a máquina, desconectar a vela de ignição e verifique se a ferramenta de corte está parada antes de fazer ajustes, reabastecimento de combustível, trocar acessórios, limpeza, transporte ou armazenamento de máquina. Tais medidas preventivas reduzem o risco ligar a máquina acidentalmente.

Se o dispositivo começa a vibrar de forma estranha desligue a máquina, desconecte-a da rede e examine o dispositivo para descobrir a causa. Se não detectar a razão leve a sua máquina para o serviço técnico. As vibrações são sempre uma indicação de um problema na máquina.

Desligue o motor sempre que deixar o máquina.

Reduza a velocidade do motor quando for a desligá-lo, se o motor estiver equipado com uma válvula de combustível, corte o combustível quando o motor pare.

Não incline a máquina com o motor funcionando.

2.6. SERVIÇO

Por favor, reveja periodicamente a sua máquina elétrica para um serviço de reparação qualificado usando apenas peças de reposição idênticas. Isso vai garantir a segurança da máquina elétrica é mantida.

2.7. FATORES DE RISCO RESIDUAIS

Incluso quando se utiliza a ferramenta da maneira prescrita não é possível eliminar todos os fatores de risco residuais. Os seguintes riscos podem surgir em relação com a construção e o desenho da ferramenta:

- Pode provocar lesões na pele e em outras partes do corpo, quando projetado o jato a qualquer uma das partes.
- Queimaduras na pele se tocar nas partes quentes da máquina.
- Lesões nos pulmões y na pele se pulverizar qualquer liquido diferente de água limpa.
- Risco de dano se a boca de projeção da lança ou da mangueira de pressão forem incorretamente instaladas.

⚠ ADVERTENCIA! Esta máquina gera um campo electromagnético durante o seu funcionamento. Este campo pode, em algumas circunstancias, interferir com implantes médicos ativos ou passivos. Para reduzir o risco de lesões graves ou letais, as pessoas com implantes médicos devem consultar aos seus médicos e ao fabricante do implante antes de utilizar esta máquina.

3. ÍCONES DE AVISO

Os ícones nas etiquetas de aviso que aparecem nesta máquina e / ou no manual indicam as informações necessárias para o uso.



Advertência perigo!



Leia atentamente o manual de instruções antes de operar com a máquina.



Use proteções para a ovidos.



Manter as pessoas longe da área de trabalho.



Atenção. Não dirigir o jato de alta pressão a pessoas ou animais.



Risco de danos nos olhos. A água à pressão pode projetar objetos que podem provocar danos nos seus olhos. Utilizar sempre óculos de proteção que cumpram com a norma EN 166, ANSI Z87.1.



Pode provocar lesões na pele. Nunca utilizar esta máquina com ácidos, líquidos corrosivos ou tóxicos. Usar unicamente água limpa.



Não utilizar esta máquina para a distribuição ou passagem de água potável.



Risco de eletrocutado. Não projete água sobre aparelhos elétricos ou sobre cabos elétricos.



Risco ao trabalhar numa zona instável e/ou insegura. O jato projetado pela pistola pode provocar o desequilíbrio ou que se mova do ponto de apoio.



ão projete água sobre aparelhos elétricos ou sobre cabos elétricos.



Atenção: Superfície quente.



Não toque no escape da máquina



Perigo, gases mortais. Não utilizar em zonas fechadas ou pouco ventiladas.



Perigo!, risco de incêndio ou explosão.



Não fume nem aproxime chamas do combustível ou da máquina.



Verifique que não há fugas de combustível.



Comprove sempre o nível de óleo do cárter antes de começar. Capacidade: 0,6 litros. Óleo multigrado 10W-40.



Bocas de saída.

⚠ WARNING

Risk of injury. Ensure nozzle is completely inserted in QC socket, and QC snap ring is fully engaged (forward) before squeezing gun trigger.

Atenção: Risco de lesões. Antes de começar a trabalhar com a máquina deve, confirmar que a ponteira esta corretamente instalada na lança da pistola.



Remover todas as chaves ou ferramentas manuais área de máquinas e de trabalho antes de iniciar a máquina.



Advertência! Antes de realizar qualquer manutenção na máquina ou reparação assegure-se de que o motor está parado e retire a tubulação da vela de ignição.



Se deitar a máquina de maneira ecológica, já que não se pode deitar com o resto do lixo doméstico.



Cumpre diretivas CE.



Nível de potência sonora garantida Lw dB (A).

Posições do acelerador:



Tartaruga = mínimo.

Lebre = máximo

ON

I = On (máquina pronta para a operação).

OFF

O = Desligado (máquina não pode funcionar).

4. SÍMBOLOS NA MÁQUINA

Para um funcionamento e manutenção seguros, os respectivos símbolos são gravados em relevo sobre a máquina.



Depósito de combustível.



Ar fechado.



Torneira de combustível aberta.



Verifique o nível de óleo do motor.

HOT



Atenção: Superfície quente.

CAUTION



SOAP

Depósito de sabão



5. DESCRIÇÃO DA MÁQUINA

5.1. CONDIÇÕES DE USO

⚠ Use esta máquina apenas para lavar, para limpar objetos domésticos como cadeiras, mesas, carros, muros, terraços, pisos, etc. Não use esta máquina para limpar pessoas ou animais. Não use esta máquina para limpar objetos frágeis que não suportam água.

Lembre-se o operador da máquina é responsável pelos perigos e acidentes causados a outras pessoas ou coisas. O fabricante não se faz responsável de forma alguma por qualquer dano causado pelo abuso ou uso indevido da máquina.

5.2. DESCRIÇÃO DE PRODUTO DETALHADA

1. Bocas de saída
2. Pistola
3. Mangueira de alta pressão
4. Filtro de ar
5. Boca de saída de água
6. Boca de entrada de água
7. Roda
8. Puxador de arranque
9. Iniciando a máquina
10. Lança Multijet
11. Acelerador
12. Estrangulador de ar
13. Tanque de combustível
14. Mangueira de entrada
15. Reservatório de óleo do motor
16. Reservatório da bomba de óleo
17. Alavanca de combustível
18. Tanque de sabão

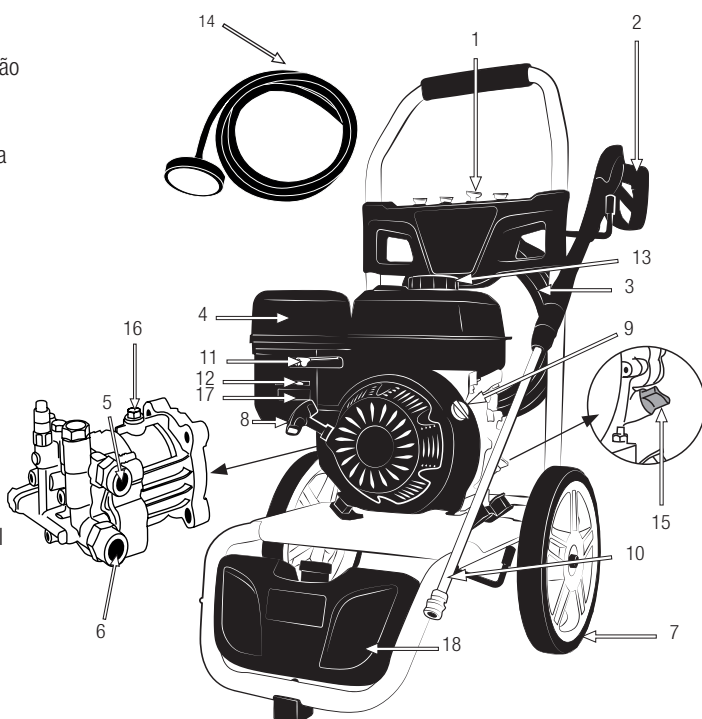

As imagens e desenhos representados neste manual são orientativos e podem não corresponder com o produto real.

5.3. ESPECIFICAÇÕES TÉCNICAS

Descrição	Lavador
Marca	Garland
Modelo	ULTIMATE 820 QG-V23
Motor	4 tempos
Cilindrada (cc)	207
Potência máxima (kW / min ⁻¹)	4,2 / 3.600
Torque máximo (Nm/rpm)	13 / 2.800
Despesa de Combustível (g/h/kw)	421
Pressão nominal (Bar)	180
Pressão máxima (Bar)	250
Fluxo nominal (l / h)	540
Fluxo máximo (l / h)	600
Tipo de bomba	Axial
Material do cilindro da bomba	Latão
Material de pistão	Aço
Válvula de segurança	Si
Faixa de temperatura da água utilizável (° C)	1 / 50°
Pressão máxima de entrada de água (bar)	6
Emissão de vibração (m / s ²) (K = 1,5)	3,14
Nível de pressão sonora dB (A) (K = 3)	92,7
Nível de potência sonora dB (A) (K = 3)	106,4
Nível de potência sonora garantido dB (A) (K = 3)	109
Peso (kg)	30

As características técnicas podem ser modificadas sem aviso prévio.

6. INSTRUÇÕES PARA COLOCAÇÃO

6.1. DESEMBALAGEM LISTA DE MATERIAIS

Esta máquina vem equipado de fábrica com exceção do guidão e rodas.

Cuidadosamente retire todos os elementos da caixa e certifique-se de que todos os elementos listados estão presentes. Inspeccione o produto cuidadosamente para garantir que não existem elementos danificados. Se alguma parte da máquina está danificada ou faltando um pedaço não utilizá-lo até você ter corrigido o problema. A utilização desta máquina em mas condições pode causar um choque elétrico, incêndio e/ou uma lesão grave.

6.2. MONTAGEM

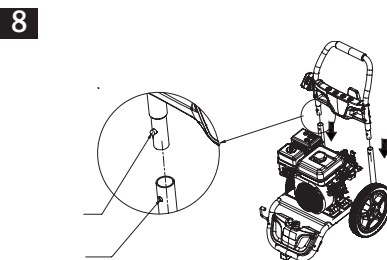
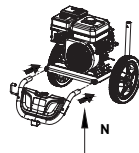
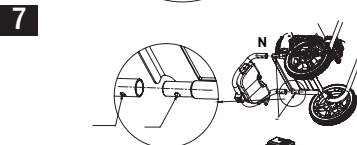
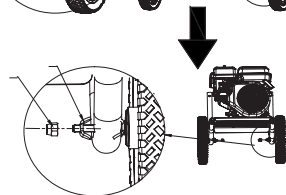
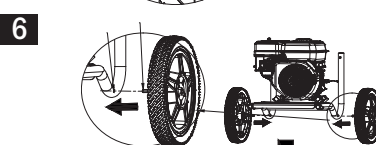
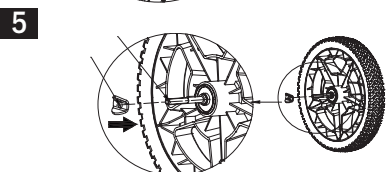
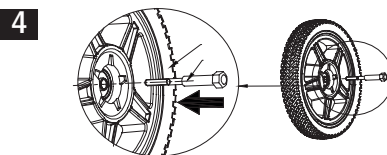
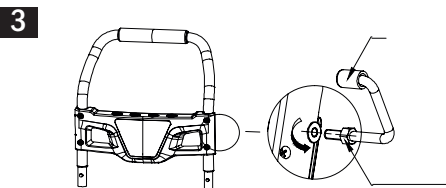
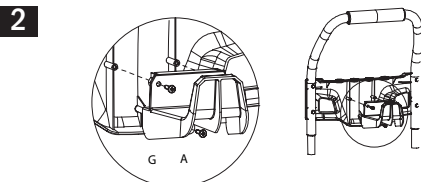
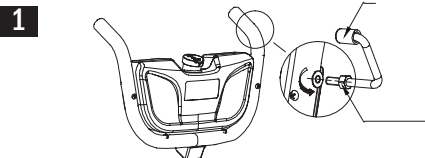
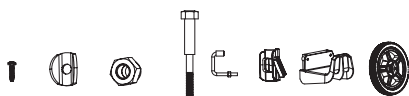

6.3. COMBUSTÍVEL



IMPORTANTE: O combustível e óleo são altamente inflamáveis. Se o óleo, o combustível, ou máquina se inflamam apague o fogo com um extintor de pó químico seco.



Gasolina e óleo são extremamente inflamável e explosiva sob certas condições. Não fume perto de chamas, faíscas ou fontes de calor à máquina.

Utilize gasolina sem chumbo fresca.

Não use combustível que tenha sido armazenado por mais de dois meses. Um combustível armazenado por muito tempo vai tornar mais difícil para iniciar a máquina e produzir um desempenho insatisfatório do motor. Se o combustível esteve no tanque da máquina mais de dois meses removê-lo da máquina e substituí-la por uma em perfeitas condições.

6.3.1. ATESTAR O DEPÓSITO

1. Selecionar um solo desimpedido para atestar o depósito.
2. Retire o tampão do depósito de combustível e deite combustível.
3. Aperte o tampão do depósito de combustível e limpe qualquer combustível que se tenha derramado em redor da unidade.

AVISOS:

Pare sempre o motor antes de encher o depósito.

Nunca arranque ou funcione o motor no interior de uma sala ou edifício fechado. Os fumos do escape contêm um perigoso de monóxido de carbono. Em caso de concentração de gases produzidos pela ventilação inadequada, elimine do espaço de trabalho tudo o que impeça o fluxo de ar limpo para uma

melhor ventilação e não volte a área de trabalhar a menos que tenha devidamente ventilada e tenha a certeza de que a ventilação seja suficiente para que não volte a acontecer concentração.

Não reabastecer combustível em lugares onde há a presença de chamas, faíscas ou fontes de calor intenso. Preencha o depósito sempre em lugares ventilados e com o motor desligado. Não se exceda reabastecendo o combustível para tente encher o tanque de combustível em excesso. Em caso de fuga de combustível certificar-se de que eliminar esses vazamentos completamente antes de começar, não tente ligar o motor, mas afastar a máquina da área de derrame e evitar qualquer fonte de ignição até que os vapores de gasolina se dissipado.

Afaste-se pelo menos 3 m do ponto onde atestou o depósito antes de fazer o arranque do motor.

Durante o preenchimento do combustível assegure-se de parar o motor e confirme que ele arrefeceu. Nunca ateste quando o motor estiver a funcionar ou quente.

Não utilize combustíveis com etanol ou metanol já que farão com o motor deixe de funcionar.

6.3.2. ÓLEO DE MOTOR

O motor da máquina é fornecido sem óleo, por razões de transporte. Antes de iniciar o motor pela primeira vez tem que colocar óleo no motor.

Este motor usa óleo de qualidade para viscosidade 4-stroke, 10W-40. A capacidade do cárter do motor é de 0,6 L.

Enchimento do depósito de óleo:

- Coloque a máquina sobre uma superfície plana, horizontal e limpa.

- Desenrosque a tampa de enchimento do depósito do óleo.

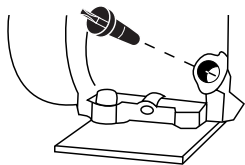

- Inserir as pelo tubo de encher 0,6 l de óleo.
- Aguarde 1 minuto até que o óleo baixe completamente ao cárter do motor.
- Limpa a vareta do óleo com um pano.
- Introduza a vareta e fixe a tampa do óleo.
- Desenrosque a tampa novamente e verifique a marca que deixou o óleo na haste. O sinal deixado pelo óleo deve estar entre o mínimo e máximo.
- Se a marca estiver abaixo do mínimo adicionar um pouco mais de óleo e verifique novamente.
- Se a marca é sobre o máximo será necessário remover o óleo do cárter. Para tal incline o cortador de lado, para que o filtro de ar esteja virado para cima e deixe sair um pouco de óleo (coloque um recipiente na extremidade do tubo para evitar que o óleo se derrame na máquina ou no chão).

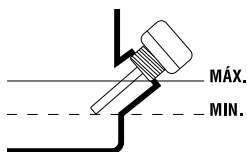

6.3.3. ÓLEO DE BOMBA

A bomba para sua máquina vem de fábrica com óleo e você não precisará realizar nenhuma ação. Para alterá-lo, consulte o ponto 8.2.3. TROCANDO O ÓLEO DA BOMBA

6.4. INICIAR A MAQUINA

6.4.1. PONTOS DE VERIFICAÇÃO ANTES DE INICIAR

Não utilize a unidade se ela estiver danificada ou mal ajustada.

Utilize esta máquina para o propósito para o qual foi concebido. Qualquer outro uso pode ser perigoso para o usuário, para a máquina ou para pessoas, animais ou coisas que podem ser em torno de.

Verificar:

- Inspeção toda a máquina, procurando peças soltas (porcas, cavilhas, parafusos, etc.) e quaisquer danos.
- Que as partes móveis da máquina não estão em contato com nenhum objeto.
- Verifique se não há fugas de combustível.
- Nível de óleo do cárter.
- Verificar se o filtro de ar está sujo.

Repare ou substitua, conforme necessário, antes de utilizar a máquina.

Não utilize acessórios com esta cabeça para além das recomendadas pela nossa empresa. Pode originar lesões graves ao operador ou pessoas presentes, bem como danificar a máquina.

6.4.2. CONEXÃO DA MANGUEIRA E ÁGUA

Conectar as mangueiras e a pistola segundo o ponto 6.2.

Ligue no abastecimento de água e verificar se há vazamentos de água na mangueira e / ou conexões. Se você substituir a mangueira de vazamentos e / ou apertar as conexões.

Antes de iniciar a máquina deve encher de água necessária o circuito interno do mesmo. Para fazer

isso, ea máquina desligada (chave na posição “0”), aperte o gatilho da pistola para circular a água através da máquina até que ela seja baixa pressão de água na ponta da lança. Se a bomba funciona sem o circuito interno com água (funcionamento a seco) irá danificar a bomba ou a apreensão.

6.4.3. ARRANQUE

Coloque a máquina sobre uma superfície plana e estável, para arrancar.

6.4.3.1. ARRANQUE A FRIO DO MOTOR

1. Se sua máquina tem um interruptor de segurança, coloque-o em posição de ignição “ON”.
2. Toque em lugar do combustível em posição aberta.

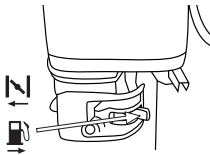

3. Mova a alavanca do estrangulador de ar para a posição de fechado

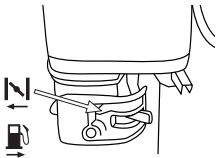

4. Coloque o acelerador na posição máxima
5. Colocado após a máquina y puxar o cordão de arranque até o motor arranque.
6. Se a máquina arranca e não se para vá mudando a alavanca de ar pouco a pouco até a posição ar aberto

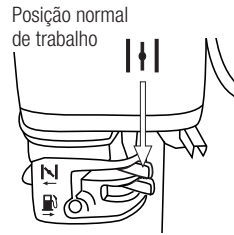

7. Ajuste a velocidade correta do motor com a alavanca do acelerador.
8. Deixe o motor aquecer alguns minutos antes de utilizar.

6.4.3.2. ARRANQUE O QUENTE DO MOTOR

Coloque a máquina sobre uma superfície plana e estável, para arrancar.

1. Se sua máquina tem um interruptor de segurança, coloque-o em posição de ignição “ON”.
2. Toque em lugar do combustível em posição aberta.
3. Coloque a alavanca de ar na posição aberto
4. Colocado após a máquina, conforme mostrado na figura y puxar o cordão de arranque até o motor arranque.
5. Ajuste a velocidade correta do motor com a alavanca do acelerador.

Tartaruga = mínimo.



Lebre = máximo

6.4.4. PONTOS DE VERIFICAÇÃO DEPOIS DE PARTIDA

Verifique que tenha soltado o gatilho da pistola da

máquina pára vazamentos de água e pressão da água para mangueira de alta pressão ou de segurança da pistola botão On / Off conexões entre máquinas de alta pressão e máquina ou conexão entre a mangueira de alta pressão e pistola

Se você detectar vazamentos de água verifique as conexões e / ou substitua as peças com problemas.

É importante prestar atenção nas possíveis peças de reposição e na temperatura da máquina. Se você detecta qualquer anomalia na máquina pare imediatamente e verifique-a com cuidado. Em caso de qualquer defeito ou problema leve a máquina ao serviço técnico para permitir seja reparada. Em nenhum caso continue a usar a máquina se a operação não lhe parece adequada.

 Não usar a máquina se está danificada ou incorretamente regulamentada.

6.4.4.1. PARADA O MOTOR

1. Coloque a alavanca do acelerador nas posições as revoluções mínimas  e deixe o motor trabalhar durante meio minuto.
2. Coloque interruptor na posição "0" (parada).
3. Feche a torneira de combustível.

6.5. TERMO DE USO

Não desenroscar a mangueira de pressão logo depois de parar a máquina. Quando você levanta sua mão do gatilho da pistola toda a água que fica desde a bomba até a pistola será comprimida e você não vai poder desapertar as conexões da mangueira de alta pressão da máquina o pistola e no caso de que pudesse fazelo correria o risco de ferimentos graves.

Quando você parar de usar a máquina:

1. Desligue o fornecimento de energia pare a

máquina girando a chave para "0".

2. Feche a torneira da água.
3. Acione a máquina de lavar até que a pistola deixe de escoar através da ponta da lança. Desta forma, você consegue eliminar a sobrepessão de água dentro das mangueiras.
4. Desligue o abastecimento de água da máquina.

7. USO DA MÁQUINA

 Utilize esta máquina para o propósito para o qual foi concebido. Qualquer outro uso pode ser perigoso para o usuário, para a máquina e para pessoas, animais ou coisas que podem ser em torno de.

Não aproxime as fresas de leme quando eles estão em andamento.



Nunca arranque ou funcione o motor no interior de uma sala ou edifício fechado. Os fumos do escape contém um perigoso de monóxido de carbono. Em caso de concentração de gases produzidos pela ventilação inadequada, elimine do espaço de trabalho tudo o que impeça o fluxo de ar limpo para uma melhor ventilação e não volte a área de trabalhar a menos que tenha devidamente ventilada e tenha a certeza de que a ventilação seja suficiente para que não volte a acontecer concentração.

Trabalhar somente a luz do dia ou com boa iluminação artificial. Nunca utilize este produto de noite, em condições de nevoeiro ou de visibilidade limitada e quando for difícil obter uma visão clara da zona de trabalho.

Limite o tempo de uso contínuo da máquina a cerca de 10 minutos por sessão e tenha entre 10-20 minutos de descanso entre sessões.

Não utilize a unidade quando estiver fatigado, doente ou sob a influência de medicamentos, drogas ou

álcool. O sono, a fadiga ou o cansaço físico podem provocar acidentes e lesões.

É necessário prestar atenção para o possível afrouxado ou superaquecimento de partes da máquina. Se você detectar quaisquer anomalias pare imediatamente a máquina e verifique-a com cuidado. Em caso de falha leve a máquina ao serviço técnico para reparação. Em nenhum caso, você deve continuar a trabalhar com a máquina se observa que não funciona corretamente.

Lembre-se sempre usar a máquina com as mãos limpas e sem restos de combustível ou óleo.

Limpe a área de trabalho e remover todos os obstáculos que podem causar acidentes. Verifique a área de trabalho removendo todos os objetos que possa engancha-se a ferramenta do corte. Remova também os objetos que a ferramenta de corte possa lançar violentamente.

Não permita que alguém entre na zona operacional perigosa consigo. A zona perigosa é uma zona com 15 metros de raio.

Nunca deixe a máquina sem vigilância.

 No arranque ou durante o funcionamento do motor, nunca tocar nas partes quentes, como o silenciador, o fio de alta tensão ou a vela de ignição.

Não utilize acessórios com esta cabeça para além das recomendadas pela nossa empresa. Pode originar lesões graves ao operador ou pessoas presentes, bem como danificar a máquina.

Siga sempre as regras de segurança indicadas neste manual.

7.1. TRABALHANDO COM A MÁQUINA

- Elixir a ponteira mais conveniente para o trabalho que vai realizar.
- Ligar a máquina a uma mangueira de água limpa.
- Abrir a torneira da mangueira.
- Apontar a pistola para o lugar a limpar.
- Apertar o gatilho da pistola para começar a limpar.

Limpeza:

Para fazer a limpeza segurar a pistola com as duas mãos e direccionar o jacto de alta pressão para limpar objetos. Não aproximar o bico de jato para limpar a área, pois pode danificar a superfície. Nós recomendamos que você não aproxime o bico a uma distancia de pelo menos 30 cm da superfície a ser limpa.

Elixir a ponteira mais conveniente para o trabalho que vai realizar.

Sabão:

Utilize apenas produtos de limpeza e de conservação GARLAND.

Instalar a mangueira para aspiração do detergente à máquina e introduzir a ponta de aspiração ao recipiente com detergente.

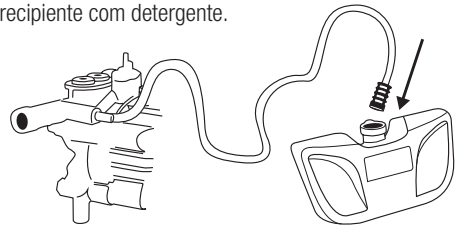

Colocar na lança a ponta de baixa pressão.

Apertar a lança e colocar o detergente na superfície desejada.

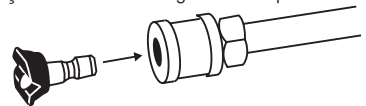

Perigo

A utilização de detergentes ou agentes químicos errados pode afetar a segurança do aparelho.

A utilização de outros produtos de limpeza e de conservação pode provocar o desgaste prematuro e a anulação da garantia.

Perigo

A utilização de detergentes errados pode provocar ferimentos ou intoxicações graves.

Em caso de utilização de produtos de limpeza deve-se ler a ficha técnica de segurança do fabricante do produto de limpeza, especialmente os avisos relativos ao equipamento de protecção pessoal.

8. MANUTENÇÃO E SERVIÇO

Faça inspeções periódicas para assegurar um funcionamento seguro e eficiente. Para uma inspeção completa da sua máquina, contate o seu agente.



Antes de realizar qualquer manutenção na máquina ou reparação assegure-se de que o motor está parado e retire a tubulação da vela de ignição. Efetue todas as manutenções da máquina com esta posta numa superfície plana e limpa.

⚠ ATENÇÃO: Não modifique a máquina. Um uso inadequado destes elementos pode causar graves DANOS PESSOAIS OU A MORTE.

Sempre use peças sobressalentes adequadas para obter um desempenho adequado da máquina e para evitar danos e riscos para usuário e máquina. As peças de reposição devem ser adquiridas no serviço técnico do Distribuidor. O uso de outras peças podem causar riscos, danos ao usuário, a pessoas ao redor e a máquina.

Não ajuste o carburador. No caso de precisar leve a sua máquina ao serviço técnico. A adaptação do carburador é complicada e deve ser feita apenas pelo serviço técnico. Uma regulação incorreta do carburador pode causar danos ao motor e será motivo de cancelamento da garantia.

⚠ A retirada dos dispositivos de segurança, manutenção incorreta, a substituição da barra e/ ou sequencia de caracteres com peças não originais podem causar lesões corporais.

8.1. MANUTENÇÃO APÓS O USO

Realize as seguintes operações de manutenção e cuidado quando você terminar de trabalhar com o máquina para garantir o bom funcionamento desta máquina em futuras ocasiões.

8.1.1. LIMPEZA

Mantenha a máquina limpa, Limpe com um pano umedecido em água. Nunca use gasolina, solventes, detergentes, água ou outro líquido.

8.1.2. REVISÃO DO NÍVEL DE ÓLEO DO MOTOR

- Coloque a máquina sobre uma superfície plana, limpa e horizontal.
- Desenrosque a tampa de enchimento de óleo.

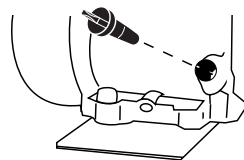

- Limpar a vareta de óleo com um pano.
- Insira a haste e o parafuso da tampa do óleo.
- Desenrosque a tampa novamente e verifique a

Operação	Antes de cada utilização	Depois das 2 primeiras horas de utilização	Cada 5 horas de uso	Cada 25 horas de uso	Cada 50 horas de uso	Cada 100 horas de uso	Primeiro uso da temporada	Tras o último uso da temporada
Verificar que não existem peças soltas	•							
Verificar estado das mangueiras e da pistola	•							
Verificar nível de óleo do motor	•							
Substituir o óleo do motor		•	•	•	•	•		•
Substituir o óleo da bomba						•		
Filtro de ar limpo				•	•	•		
Verificar a vela de ignição					•		•	

marca que deixou o óleo na haste. Sinal deixado pelo óleo deve estar entre o mínimo e máximo.

- Se a marca estiver abaixo do mínimo adicionar um pouco mais de óleo e verifique novamente.
- Se a marca é sobre o máximo será necessário remover o óleo do cárter. Esta dica o cortador de lado, para que o filtro de ar esteja virada para cima e deixar sair um pouco de óleo (coloque um recipiente na extremidade do tubo para evitar que o óleo derramar da máquina ou do solo).

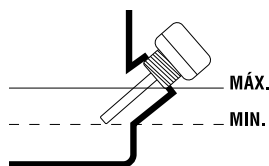

8.2. MANUTENÇÃO PERIÓDICA

Use apenas reposição adequada para esta máquina para obter um desempenho adequado da máquina. Essas peças de substituição podem ser encontradas

em distribuidores oficiais da máquina. Usar outras peças de reposição podem por causar danos ao usuário, aos que estejam perto e a máquina.

Faça a manutenção seguinte com a frequência especificada na tabela a seguir:

8.1.1. LIMPEZA DO FILTRO DE AR

O filtro de ar, se entupido, reduzirá o desempenho do motor. Verifique e limpe o elemento. Se o elemento estiver deformado ou danificado, substituí-lo por um novo.

O filtro de espuma pode ser limpo da seguinte forma:

- Remova a capa protetora do filtro.
- Remova o filtro.
- Limpe o filtro com água e sabão.
- Enxaguar com muita água filtro limpa.
- Seco o filtro.
- Depois de seco, umedecê-la com 2 gotas de óleo (se você umedecer o filtro com muito óleo a máquina não pode arrancar).
- Instale o filtro na máquina.

- Coloque a tampa protetora

Se para limpar a espuma filtro detecta que o filtro de cartucho esta muito sujo, substitua por um novo.

 Nota: O motor nunca deve funcionar sem o filtro de ar instalado.

8.2.2. MUDANÇA DE ÓLEO MOTOR

Faça a muda de óleo somente com o motor ainda quente por seu funcionamento.



ATENÇÃO! Não deverá descartar o óleo velho para os esgotos meme para a terra.

A contaminação das águas subterrâneas e dos esgotos esta sujeito a penalizações (multas) muito grandes. Em estações de serviço ha pontos de coleta especial. Se não, qualquer autoridade municipal lhe dará informações relevantes.

Nota: você tem dois procedimentos para esvaziar o óleo do motor. Você pode esvaziar o óleo simplesmente desapertando o parafuso de dreno localizado na base do tubo de enchimento ou você pode usar o óleo de motor de Garland limpador (ref: 7199000020, não acompanha a máquina, que pode ser encontrada no seu revendedor mais próximo de Garland) e sugar a máquina de enchimento do tubo de óleo. Para facilidade de aplicação, limpeza e segurança que recomendamos vácuo óleo.

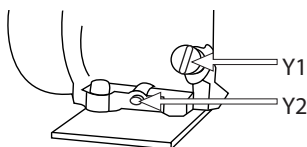

Trocar óleo:

- Colocar a máquina em uma superfície plana, horizontal e limpa.
- Esvazie o óleo usado do motor:

a) Se suga o óleo usado: Remova do motor óleo filler cap e vácuo motor óleo preenchimento tubo através da introdução de tubo de vácuo do óleo Garland (ref: 7199000020, não acompanha a máquina) até o fundo.

b) Se você optar por esvaziar o bujão de drenagem tenha em conta a viagem que fará com que o óleo ao cair no chassi do cortador de grama para colocar em um recipiente grande que contém todo o óleo antes de cair no chão. Recomendamos que você coloque um plástico grande cobrindo a área que vai realizar a mudança de óleo para evitar que o óleo não cair no chão onde não se destina a rota do petróleo. Uma vez preparada a área de trabalho, retire o bujão de drenagem de óleo e incline o cortador de grama um pouco para que o óleo sai e cair dentro do recipiente.

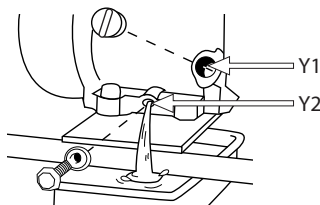

- Despeje o óleo de motor em um recipiente adequado para ser capaz de levá-la a ponto de limpo.

Enchimento do deposito de óleo :

- Colocar a máquina em uma superfície plana, horizontal e limpa.
- Desapertar a tampa de enchimento de óleo.
- Insira o tubo de enchimento 0, 6L do óleo.
- Aguarde 1 minuto para óleo inferior completamente no cárter do motor.
- Limpar a vareta de óleo com um pano.
- Insira a haste e o parafuso da tampa do óleo.
- Desenrosque a tampa novamente e verifique a marca que deixou o óleo na haste. Sinal deixado pelo óleo deve estar entre o mínimo e máximo.

- Se a marca estiver abaixo do mínimo adicionar um pouco mais de óleo e verifique novamente.
- Se a marca é sobre o máximo será necessário remover o óleo do cárter. Esta dica o cortador de lado, para que o filtro de ar esteja virada para cima e deixar sair um pouco de óleo (coloque um recipiente na extremidade do tubo para evitar que o óleo derramar da máquina ou do solo).

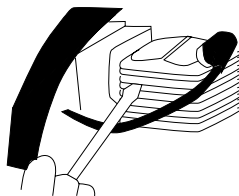

8.2.3. TROCANDO O ÓLEO DA BOMBA

Para trocar o óleo da bomba, entre em contato com o serviço técnico mais próximo.

8.2.4. VERIFICAÇÃO DA BUGIA

Os problemas mais comuns ao iniciar uma máquina são produzidos por uma bugia suja ou em mal estado. Limpe a bugia e verifique regularmente.

Verifique se a distância correta entre os eletrodos (0,6 - 0,7 mm).

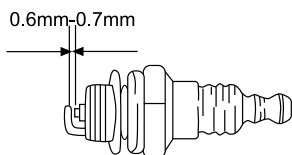

8.2.5. LIMPEZA DAS LAMAS DO CILINDRO

As lamas do cilindro são as encarregadas da refrigeração do pistão e do cilindro, graças ao seu contacto com o ar. As lamas têm de estar sempre limpas, sem matérias que evitem o seu contacto com o ar. Umas lamas sujas produzirão um sobreaquecimento do motor que pode acabar por gripar. Verifique e limpe periodicamente as lamas do cilindro.

9. DETECÇÃO E IDENTIFICAÇÃO DE FALHAS

Se a máquina não arranca, verifique a compressão do motor e a faísca da vela de ignição. Consoante os sintomas colocamo-lo aqui uma série de causas prováveis e soluções:

A compressão do cilindro é normal	A faísca da vela de ignição é fina	Causa provável	Solução
Si	Si	Não há combustível no depósito	Adicionar combustível ao depósito
		Filtro de combustível entupido	Limpar o filtro de combustível
		Há água no combustível	Substituir combustível
		Combustível usado não é adequado	Substituir o combustível
		O carburador está sujo	Leve a sua máquina ao serviço técnico
Si	No	O cachimbo da bugia não está ligado	Ligue o cachimbo da bugia
		Bugia suja	Limpar bugia
		O interruptor na posição "0"	Coloque o interruptor na posição "I"
Pressão de compressão em falta	Si	Bugia frouxa	Apertar
		Êmbolo, segmento de êmbolo, atrito no cilindro	Leve a sua máquina ao serviço técnico
O cilindro está rachado		Leve a sua máquina ao serviço técnico	
O motor não roda		Motor agarrado	Leve a sua máquina ao serviço técnico

No caso de o motor não funcionar em condições (falta de potência, ralenti desigual, etc.) apresentamos uma série de sintomas, a sua causa provável e a solução:

Sintoma	Causa provável	Solução
Há um batimento no motor	Segmentos desgastados	Leve a sua máquina ao serviço técnico
	Pistom usado	Leve a sua máquina ao serviço técnico
	Folga no virabrequim	Leve a sua máquina ao serviço técnico
	A embreagem está solto	Leve a sua máquina ao serviço técnico
O motor sobre-aquece-se	Escape sujo	Leve a sua máquina ao serviço técnico
	Combustível usado não é adequado	Substituir o combustível
	Carburador sujo	Leve a sua máquina ao serviço técnico
O motor não vai bem	Filtro de ar sujo	Limpe o filtro
	Filtro de combustível entupido	Limpe o filtro
	Carburador ajustado incorretamente	Leve a sua máquina ao serviço técnico
O motor para e não aguenta o marcha lenta	Carburador ajustado incorretamente	Leve a sua máquina ao serviço técnico

Não sai água o não sai pressão suficiente:

Sintoma	Causa provável	Solução
A flutuação da pressão ou balança máquina	Falta de fluxo de água	Verifique se a mangueira está conectado e que não tem fugas. Verifique se o fluxo fornecida pela torneira é suficiente para as necessidades da máquina. Verifique se o filtro e garantir que ele esteja limpo.
Máquina arranca pero no sale agua	A água está gelada	Aguarde até que a água está acima de 0 ° C.
	A torneira está fechada	Abrir a torneira.
	O bico está sujo	Limpe o bico.

No caso de não ser capaz de resolver o problema, leve sua máquina para o serviço técnico.

Para localizar o serviço de pós-venda mais próximo de sua localização entre em contato com o ponto de venda onde você comprou a máquina.

10. TRANSPORTE

Nunca pegar ou transportar a máquina, enquanto o motor está funcionando. O motor deve ser desligado também quando a máquina seja transportada entre zonas de trabalho.

Pare o motor e deixe a máquina arrefecer durante cerca de 5 minutos antes de guardar a máquina ou de transportá-la. Após o motor parar, o silenciador continua quente.

Se você tem que levantar a máquina verifique as características técnicas de peso da máquina antes de levá-la para garantir que é um peso que você pode suportar.

Si vai levar a máquina num veículo segure-a firmemente para evitar o escorregamento ou revelar.

11. ARMAZENAGEM

Pare o motor e deixe a máquina arrefecer durante cerca de 5 minutos antes de guardar a máquina ou de transportá-la. Após o motor parar, o silenciador continua quente. Nunca coloque a máquina em qualquer lugar onde há materiais inflamáveis (erva seca, etc.), gases ou líquidos combustíveis.

Armazene a máquina sem uso num lugar longe do alcance das crianças e que não ponha em risco a nenhuma Pessoa, lugar limpo e sob uma superfície plana e onde a faixa de temperatura de armazenamento não é inferior a 0°C nem superior a 45°C.

Sempre antes de armazenar a máquina respeitada os pontos do capítulo de manutenção.

Nunca guarde a unidade com combustível no depósito dentro de um edifício onde o vapor possa atingir uma chama ou faísca ou uma fonte de calor ou um calor extremo. Se o tanque de combustível tem de ser drenado isto deve ser feito no exterior e após a normativa de reciclagem.

Para reduzir o risco de incêndio, mantenha o motor, silencioso e o tanque de combustível limpo e elimine os restos de material cortado, óleo e graxa.

12. INFORMAÇÃO DA DESTRUIÇÃO/ RECICLAGEM DA MÁQUINA

Proteja o meio ambiente. Recicle o óleo usado pela máquina levando-o para um centro de reciclagem. Não deite o óleo usado em esgotos, solos, rios, lagos ou mares.

Desfazer-se da máquina de maneira ecológica. Não se podem deitar as máquinas com o resto do lixo doméstico.

Os seus componentes de plástico e metal podem ser classificados de acordo com sua natureza e reciclados.

Os materiais utilizados para esta máquina de embalagem são recicláveis. Por favor, não deitar junto com o lixo doméstico. Deite em um ponto de recolha de resíduos oficial.



13. CONDIÇÕES DE GARANTIA

13.1. PERÍODO DE GARANTIA

- O período de garantia nos contratos celebrados com consumidores e utilizadores contra qualquer falta de conformidade do produto existente no momento da sua entrega ao comprador, de acordo com o disposto na Diretiva (UE) 2019/771 do Parlamento Europeu e do Conselho, de 20 de maio de 2019, e no Real Decreto Legislativo 1/2007, de 16 de novembro, que aprova o texto revisto da Lei Geral de Defesa dos Consumidores e Utilizadores, terá a duração de 3 (três) anos, e conduzirá à correção da avaria ou defeito de fabrico que o produto adquirido eventualmente venha a apresentar de acordo com as disposições legais

13.2. EXCEPTO

A garantia Garland não cobre:

- Empresas e profissionais
- Desgaste natural por uso.
- Mau uso, negligência, utilização sem cuidado ou falta de manutenção.
- Defeitos causados por uso incorrecto, danos provocados por manipulação realizada por pessoal não autorizado pela Garland ou uso de peças de substituição não originais.

13.3. TERRITÓRIO

- A garantia Garland assegura cobertura do serviço em todo o território nacional.

13.4. EM CASO DE INCIDÊNCIA

- A garantia deve ir correctamente preenchida com todos os dados solicitados, e acompanhada pela factura ou ticket de compra do estabelecimento vendedor.

¡ATENÇÃO! 

PARA GARANTIR O FUNCIONAMENTO E
SEGURANÇA MÁXIMA, POR FAVOR LER O
MANUAL DE INSTRUÇÕES CUIDADOSAMENTE
ANTES DE UTILIZAR A MESM.

DECLARAÇÃO DE CONFORMIDADE (CE)

O abaixo assinado, Carlos Carballal, , autorizado por Productos McLand S.L. , com morada em C/ La Fragua 22, 28933, Móstoles, España, , declara que as máquinas marca Garland modelos Ultimate 820QG-V23 com números de série do ano de 2023 em diante (o ano de fabrico é indicado claramente na placa de identificação da máquina, seguido do número de série) e cuja função é “Máquina com bicos ou outras aberturas reguladoras da velocidade, para produzir jactos de água (com ou sem aditivos). Estas máquinas compõem-se em geral de um mecanismo de transmissão, um gerador de pressão, uma instalação de mangueiras, dispositivos pulverizadores, mecanismos de segurança, controlos e dispositivos de medição.”, cumprem todos os requisitos da Directiva 2006/42/CE do Parlamento Europeu e do Conselho de 17 de Maio de 2006 relativa às máquinas e que altera a Directiva 95/16/CE

Estas máquinas também cumprem os requisitos das seguintes directivas comunitárias:

- REGULAMENTO (UE) 2016/1628 DO PARLAMENTO EUROPEU E DO CONSELHO de 14 de setembro de 2016 relativo aos requisitos respeitantes aos limites de emissão de gases e partículas poluentes e à homologação de motores de combustão interna para máquinas móveis não rodoviárias, que altera os Regulamentos (UE) n.º 1024/2012 e (UE) n.º 167/2013 e que altera e revoga a Diretiva 97/68/CE
- Directiva 2000/14/CE do Parlamento Europeu e do Conselho, de 8 de Maio de 2000, relativa à aproximação das legislações dos Estados-Membros em matéria de emissões sonoras para o ambiente dos equipamentos para utilização no exterior
- DIRETIVA 2014/30/UE DO PARLAMENTO EUROPEU E DO CONSELHO de 26 de fevereiro de 2014 relativa à harmonização da legislação dos Estados-Membros respeitante à compatibilidade eletromagnética (reformulação)

Potência (kW) = 4,2



Carlos Carballal
Product manager
Móstoles 02/11/2023

ΠΕΡΙΕΧΟΜΕΝΑ

1. Εισαγωγή	132
2. Μετρα ασφαλείας	133
3. Προειδοποιητικά σύμβολα	139
4. Συμβολα μηχανηματος	140
5. Περιγραφή μηχανηματος	141
6. Οδηγίες Εκκίνησης	143
7. Χρήση μηχανηματος	147
8. Συντήρηση και σερβις	149
9. Αμντιμετωπιση προβλημάτων	153
10. Μεταφορα	155
11. Αποθηκευση	155
12. Ανακύκλωση μηχανηματος	155
13. Εγγυηση	156
CE Declaration of conformity	157

1. ΕΙΣΑΓΩΓΗ

Ευχαριστούμε που επιλέξατε την αντλία της εταιρείας Garland. Είμαστε σίγουροι ότι θα εκτιμήσετε την ποιότητα και την εξυπηρέτηση που το μηχάνημα αυτό θα σας προσφέρει για πολλά χρόνια. Παρακαλούμε να θυμάστε ότι το μηχάνημα αυτό συνοδεύεται από την πλέον επαγγελματική και εξειδικευμένη μεταγοραστική εξυπηρέτηση, όπου θα μπορείτε να πάτε το μηχάνημά σας όταν χρειαστεί για συντήρηση, αγορά ανταλλακτικών και/ή εξαρτημάτων και για επίλυση προβλημάτων.



ΠΡΟΣΟΧΗ! Διαβάστε όλες τις προφυλάξεις ασφαλείας και ολόκληρο το εγχειρίδιο. Μη τήρηση των προφυλάξεων ασφαλείας και μη ανάγνωση του εγχειριδίου ενδέχεται να οδηγήσουν σε ηλεκτροπληξία, πυρκαγιά και/ή σοβαρές ατομικές βλάβες.

⚠ Χρησιμοποιείτε το μηχάνημα μόνο ως πλυστικό σε οικιακές χρήσεις, για καθαρισμό αντικειμένων όπως καρέκλες, τραπέζια, μηχανοκίνητα οχήματα, ταράτσες κλπ. Μην χρησιμοποιείτε για καθαρισμό ζώων ή άλλων ατόμων. Μην χρησιμοποιείτε για καθαρισμό ευθραυστων αντικειμένων, που δεν θα αντέξουν την πίεση. Μην ζουμέρετε περισσότερο από 30 cm στις επιφάνειες που καθαρίζετε.

Για να αποφύγετε λανθασμένο χειρισμό του μηχανήματος διαβάστε όλες τις οδηγίες πριν από την πρώτη χρήση. Όλες οι πληροφορίες που περιλαμβάνονται στο παρόν εγχειρίδιο είναι σημαντικές για την προσωπική σας ασφάλεια καθώς και όσων σας περιβάλλουν.

Να κρατήστε το εγχειρίδιο χρήσης για μελλοντική αναφορά. Αν μεταπωλήσετε το μηχάνημα, να δώσετε στον νέο ιδιοκτήτη και το εγχειρίδιο. Η έκφραση “Διακόπτης σε ανοικτή θέση” σημαίνει

Ακριβής Μετάφραση εκ του Ισπανικού πρωτοτύπου των οδηγιών χρήσης

Αναφ.:GHDULTIMATE820QGV23M1123V6

ΗΜΕΡΟΜΗΝΙΑ ΕΚΔΟΣΗΣ: 11/09/2017

ΗΜΕΡΟΜΗΝΙΑ ΑΝΑΘΕΩΡΗΣΗΣ: 02/11/2023

ότι ο διακόπτης είναι σβησμένος και “Διακόπτης σε κλειστή θέση” σημαίνει ότι ο διακόπτης είναι αναμμένος.

Να θυμόσαστε ότι ο χειριστής του μηχανήματος είναι υπεύθυνος για βλάβες και ατυχήματα σε άλλους ανθρώπους ή αντικείμενα. Ο κατασκευαστής δεν ευθύνεται για βλάβες που οφείλονται σε κακή ή λανθασμένη χρήση του μηχανήματος.

2. ΜΕΤΡΑ ΑΣΦΑΛΕΙΑΣ

2.1. ΤΕΛΙΚΟΙ ΧΡΗΣΤΕΣ

Το παρόν μηχανήμα έχει σχεδιαστεί για να χρησιμοποιείται από ενήλικες που έχουν διαβάσει και κατανοήσει το εγχειρίδιο χρήσης.

 **ΠΡΟΣΟΧΗ!** Μην επιτρέπτε σε ανήλικους να χρησιμοποιούν το παρόν μηχανήμα.

 **ΠΡΟΣΟΧΗ!** Μην επιτρέπτε σε άτομα που δεν έχουν κατανοήσει το εγχειρίδιο χρήσης να χρησιμοποιούν το μηχανήμα.

Πριν χρησιμοποιήσετε το μηχανήμα, εξοικειωθεί και βεβαιωθείτε ότι γνωρίζετε και μπορείτε να χρησιμοποιήσετε όλες τις ρυθμίσεις και όλες τις διατάξεις ασφαλείας. Εάν δεν είστε ειδικευμένος τελικός χρήστης, σας συνιστούμε ιδιαίτερα να εξασκηθείτε σε ορισμένες απλές εργασίες μαζί με έναν ειδικευμένο χρήστη.

 **ΠΡΟΣΟΧΗ!** Δανείζετε το μηχανήμα μόνο σε άτομα που είναι εξοικειωμένοι με τέτοιου είδους μηχανήματα. Πάντοτε να δανείζετε το μηχανήμα μαζί με το εγχειρίδιο χρήσης, ώστε ο νέος τελικός χρήστης να το διαβάζει προσεκτικά και να το κατανοεί πλήρως. Το μηχανήμα αυτό είναι επικίνδυνο όταν χρησιμοποιείτε από άπειρο χρήστη.

2.2. ΠΡΟΣΩΠΙΚΗ ΑΣΦΑΛΕΙΑ

Να είστε σε ετοιμότητα και διορατικοί κατά την χρήση του μηχανήματος και να χρησιμοποιείτε την κοινή λογική.

Μην εισπνέετε τα καυσαέρια. Αυτό το μηχανήμα παράγει επικίνδυνα αέρια όπως μονοξείδιο του άνθρακα, που μπορεί να προκαλέσει ζαλάδα, λιποθυμία ή θάνατο.

Μην χρησιμοποιείτε το μηχανήμα αν είστε κουρασμένοι ή αν είστε υπό την επήρεια ναρκωτικών, αλκοόλ ή φαρμάκων. Μια στιγμή απροσεξίας μπορεί να προκαλέσει σοβαρό προσωπικό τραυματισμό.

Μην χρησιμοποιείτε το μηχανήμα αν κάποιο εξάρτημα του είναι ελαττωματικό.

Μην χρησιμοποιείτε το μηχανήμα με ελαττωματικούς προφυλακτήρες ή χωρίς συσκευές ασφαλείας. Μην τροποποιείτε τα χειριστήρια του μηχανήματος ή τους κανονισμούς για την ταχύτητα του κινητήρα.



Καθαρίστε τον χώρο εργασίας από εργαλεία πριν ξεκινήσετε. Αν το μηχανήμα έρθει σε επαφή με κάποιο εργαλείο μπορεί να εκτοξευτεί προκαλώντας τραυματισμό.

Μην υπερβείτε τον εαυτό σας. Να έχετε τα πόδια σας σταθερά και να διατηρείτε πάντα την ισορροπία σας. Μην χρησιμοποιείτε το μηχανήμα σε κλίσεις πάνω από 15 °. Να είστε σε ετοιμότητα όταν εργάζεστε ή κινείτε το μηχανήμα σε κλίσεις. Να είστε ιδιαίτερα προσεκτικοί όταν αλλάζετε κατεύθυνση σε κλίση.

Να κρατάτε το μηχανήμα με τα δύο χέρια στο τιμόνι και πάντα να έχετε το σώμα σας πίσω από το σκαπτικό.

Να κρατάτε όλα τα σημεία του σώματος σας μακριά από τα στοιχεία κοπής όταν είναι σε λειτουργία. Πριν ξεκινήσετε το μηχάνημα, βεβαιωθείτε ότι το στοιχείο κοπής δεν έρχεται σε επαφή με κανένα αντικείμενο. Μια στιγμή απροσεξίας μπορεί να αρκεί για πιασθούν τα ρούχα ή ακόμα και μέρος του σώματος σας στην συσκευή κοπής.

Αν είστε άπειρος χρήστης, συνιστούμε να εργαστείτε στην αρχή σε επίπεδη επιφάνεια.

Μην στέκεστε μπροστά από το στόμιο του χιονιού.

Εάν η απόρριψη μπλοκαριστεί αμέσως να σταματήσετε το μηχάνημα, βάλτε το διακόπτη ασφαλείας στο "Ο", περιμένετε για τις φρέζες να σταματήσουν και στη συνέχεια αφαιρέστε τον αντικείμενο. Αν το μηχάνημα δονείται περίεργα, σταματήστε τον κινητήρα, ελέγξτε το μηχάνημα για την πιθανή αιτία και επισκευάστε. Αν δεν μπορείτε να βρείτε την αιτία πηγαίνετε το μηχάνημα σε τεχνικό.



Μην αγγίζετε την εξάτμιση του μηχανήματος όταν ο κινητήρας είναι σε λειτουργία ή λίγο αφότου έχει σταματήσει.

Η εξάτμιση φτάνει υψηλές θερμοκρασίες κατά την λειτουργία και τις διατηρεί αρκετά λεπτά μετά την παύση.

Μην αφήνετε το μηχάνημα χωρίς εποπτεία. Αν ωστόσο πρέπει να το αφήσετε σβήστε τον κινητήρα περιμένετε να σταματήσει το μαχαίρι και αποσυνδέστε το καλώδιο από το μπουζί.

Αποθηκεύετε τα εργαλεία μακριά από παιδιά.

2.2.1. ΕΝΔΥΣΗ ΕΡΓΑΣΙΑΣ

Να ντύνετε κατάλληλα. Μην φοράτε φαρδιά ρούχα ή κοσμήματα. Διατηρείτε τα μαλλιά, ρούχα

και γάντια μακριά από τα κινούμενα μέρη.

Τα φαρδιά ρούχα, κοσμήματα ή μακριά μαλλιά μπορεί να πιασθούν στα κινούμενα μέρη.

Να χρησιμοποιείτε το μηχάνημα με κατάλληλα υποδήματα. Ποτέ μην Χρησιμοποιείτε το μηχάνημα ξυπόλυτοι ή με σανδάλια. Όταν χρησιμοποιείτε το μηχάνημα, να φοράτε τον Ακόλουθο προστατευτικό εξοπλισμό:



- Γυαλιά εργασίας και ωτοασπίδες
- Μάσκα για τη σκόνη
- Αντιολισθητικές μπότες
- Μακρύ παντελόνι.

Η χρήση επιπρόσθετων μέτρων ένδυσης και ασφαλείας μειώνει τον κίνδυνο προσωπικού τραυματισμού.

Αν εργάζεστε με αυτό το μηχάνημα συχνά, να επισκέπτεστε τον γιατρό σας για να ελέγξει την ικανότητα ακοής σας.

Προειδοποίηση! Όταν εργάζεστε με ακουστική προστασία πρέπει να δίνετε περισσότερη προσοχή στα οπτικά σημάδια καθώς η αίσθηση ακοής είναι πιο αδύναμη.

Να έχετε πάντα μαζί σας τα ακόλουθα:

- Εργαλεία
- Ταινία κινδύνου για την περιοχή εργασίας.
- Κινητό τηλέφωνο (Για περίπτωση ανάγκης).

2.2.2. ΔΟΝΗΣΕΙΣ

Η παρατεταμένη χρήση του μηχανήματος εκθέτει τον χρήστη σε δονήσεις. Αυτό μπορεί να προκαλέσει την ασθένεια «λευκών δαχτύλων»(Φαινόμενο Raynaud). Αυτή η ασθένεια αποδυναμώνει την ικανότητα αφής και ρύθμισης της θερμοκρασίας προκαλώντας μούδιασμα στα δάχτυλα και ένα αίσθημα

καύσου. Αυτή η ασθένεια επηρεάζει τα νεύρα και το κυκλοφορικό και προκαλεί ακόμα και νέκρωση στα χέρια.

Για να μειώσετε τον κίνδυνο της ασθένειας των λευκών δαχτύλων είναι απαραίτητο να ακολουθείτε τις παρακάτω συστάσεις:

- Πάντα να φοράτε γάντια
- Να έχετε ζεστά χέρια
- Η αλυσίδα να είναι πάντα ακονισμένη.
- Να κάνετε συχνά διαλείμματα
- Να κρατάτε το μηχάνημα σταθερά από τις λαβές.

Αν αντιληφθείτε κάποιο από τα συμπτώματα, συμβουλευτείτε αμέσως τον γιατρό σας.

2.3. ΑΣΦΑΛΕΙΑ ΣΤΗΝ ΠΕΡΙΟΧΗ ΕΡΓΑΣΙΑΣ



Μην χρησιμοποιείτε αυτό το μηχάνημα σε εκρηκτικές ατμόσφαιρες ή όπου υπάρχουν εύφλεκτα υγρά, αέρια και σκόνης.



Μην ξεκινάτε το μηχάνημα σε κλειστό χώρο όπως δωμάτια ή γκαράζ. Αυτό το μηχάνημα εκπέμπει επικίνδυνα αέρια από την εξάτμιση που κάνουν τον αέρα τοξικό και επιβλαβή για τον άνθρωπο, ζώα και φυτά μέσα στον χώρο.



Μην ξεκινάτε το μηχάνημα σε κλειστό χώρο. Τα καυσαέρια περιέχουν μονοξείδιο του άνθρακα και επικίνδυνα χημικά. Σε περίπτωση συγκέντρωσης αερίων λόγω κακού εξαερισμού, απομακρύνετε ότι εμποδίζει την ροή καθαρού αέρα στον χώρο εργασίας για να βελτιωθεί ο εξαερισμός και μην επιστρέψετε στον χώρο εργασίας αν ο χώρος δεν έχει αεριστεί καλά ή υπάρχει πιθανότητα συγκέντρωσης καυσαερίων. Μόνο κατά τη στιγμή της εκκίνησης του μηχανήματος ή της αποθηκευσης μπορείτε να εκκινήσετε το μηχάνημα στο κλειστό περιβλήμα στο οποίο είναι αποθηκευμένα. Σε αυτή την περίπτωση, πριν

πριν από την εκκίνηση της μηχανής, ανοίξτε τις πόρτες και τα παράθυρα του περιβλήματος για να αποφευχθεί η συσσώρευση των επιβλαβών αερίων.



Η περιοχή σε ακτίνα 15 μέτρων γύρω από το μηχάνημα θεωρείται επικίνδυνη περιοχή και δεν πρέπει κανείς να εισχωρεί κατά την λειτουργία.

Όταν είναι απαραίτητο, να χρησιμοποιείτε σχοινιά και σήματα προειδοποίησης για να ορίσετε την Περιοχή Ασφαλείας.

Να κρατάτε παιδιά και περιοίκους μακριά από την περιοχή εργασίας κατά την λειτουργία.

Οι περισπασμοί μπορεί να προκαλέσουν απώλεια ελέγχου. Βεβαιωθείτε ότι παιδιά, άνθρωποι και ζώα δεν εισέρχονται στην περιοχή εργασίας.

Όταν η εργασία πρέπει να γίνεται ταυτόχρονα από δύο ή περισσότερα άτομα, πάντα να ελέγχετε την τοποθεσία των άλλων έτσι ώστε να υπάρχει κατάλληλη απόσταση μεταξύ σας για λόγους ασφαλείας.

Ποτέ μην κατευθύνετε το μηχάνημα προς ζώα, αυτοκίνητα, παράθυρα ή οποιοδήποτε άλλο στοιχείο. Ούτε να χρησιμοποιείτε σπρέι χιονιού σε δημόσιους δρόμους ή περιοχές όπου μπορεί να υπάρξει μια μετακίνηση των ανθρώπων, των ζώων ή / και οχήματα. Μην χρησιμοποιείτε αυτό το μηχάνημα την νύχτα, με ομίχλη ή χαμηλή ορατότητα που δεν σας επιτρέπει να βλέπετε καλά την περιοχή εργασίας.

Να διατηρείτε την περιοχή εργασίας καθαρή και με καλό φωτισμό. Να χρησιμοποιείτε το μηχάνημα μόνο με το φως της ημέρας ή επαρκή τεχνητό φωτισμό. Ακατάστατες και σκοτεινές περιοχές δημιουργούν ατυχήματα. Ελέγξτε και απομακρύνετε αντικείμενα που μπορεί να προκαλέσουν ζημιά σε εσάς ή το μηχάνημα.

Μην χρησιμοποιείτε το μηχάνημα σε περιοχές που υπάρχουν καλωδιώσεις ή υπόγειοι σωλήνες. Ελέγξτε την περιοχή εργασίας και απομακρύνετε πέτρες, ξύλα, καλώδια και ξένα αντικείμενα που μπορεί να εκτοξευτούν από το εργαλείο κοπής.

Μην χρησιμοποιείτε το μηχάνημα σε οροφές ή ασταθείς επιφάνειες.

2.4. ΑΣΦΑΛΕΙΑ ΒΕΝΖΙΝΗΣ ΚΑΙ ΛΑΔΙΟΥ



ΣΗΜΑΝΤΙΚΟ: Η βενζίνη και/ή το λάδι είναι ιδιαίτερα εύφλεκτα και εκρηκτικά υπό ορισμένες συνθήκες. Εάν η βενζίνη, το λάδι ή η μηχανή αναφλεχθούν, σβήστε τη φωτιά χρησιμοποιώντας πυροσβεστήρα ξηρής σκόνης.

Η βενζίνη και το λάδι είναι επικίνδυνα. Αποφύγετε την επαφή της βενζίνης και/ή του λαδιού με το δέρμα και τα μάτια. Μην απορροφάτε ή εισπνέετε. Στην απίθανη περίπτωση που απορροφήσετε βενζίνη και/ή λάδι, παρακαλούμε επικοινωνήστε άμεσα με γιατρό. Σε περίπτωση επαφής με βενζίνη και/ή λάδι, παρακαλούμε καθαριστείτε με άφθονο νερό και σαπούνι το συντομότερο δυνατό. Εάν, έπεται από αυτό, παρουσιάζετε ερεθισμό στα μάτια ή το δέρμα, συμβουλευτείτε άμεσα γιατρό.



Μην συμπληρώνετε καύσιμα σε χώρους όπου υπάρχουν φλόγες, σπίθες ή πηγές θερμότητας. Μην καπνίζετε όταν συμπληρώνετε καύσιμα. Γεμίστε τη δεξαμενή σε καλά αεριζόμενους χώρους και με τον κινητήρα σταματημένο. Μην ξεχειλίζετε τη δεξαμενή βενζίνης. Σε περίπτωση διαρροής βενζίνης, παρακαλούμε βεβαιωθείτε ότι την καθαρίσατε πριν την εκκίνηση.



Η βενζίνη και/ή το λάδι είναι εξαιρετικά εύφλεκτα και εκρηκτικά υπό ορισμένες συνθήκες. Μην καπνίζετε και μην πλησιάζετε φλόγες, σπίθες ή πηγές θερμότητας.

Βεβαιωθείτε ότι το καπάκι της βενζίνης έχει κλείσει σωστά όσο χρησιμοποιείτε το μηχάνημα. Βεβαιωθείτε ότι κλείσατε το καπάκι βενζίνης σωστά αφού συμπληρώσατε καύσιμα. Αποθηκεύστε την επιπλέον βενζίνη και λάδι σε εγκεκριμένα δοχεία σύμφωνα με τους Ευρωπαϊκούς κανονισμούς.

Μην χρησιμοποιείτε βενζίνη που έχει αποθηκευτεί για περισσότερο από δύο μήνες. Βενζίνη που έχει αποθηκευτεί για μεγαλύτερα διαστήματα θα καταστήσει την εκκίνηση του μηχανήματος πιο δύσκολη και θα διασφαλίσει μη ικανοποιητική απόδοση του κινητήρα. Εάν η βενζίνη βρίσκεται για περισσότερο από δύο μήνες εντός της δεξαμενής του μηχανήματος, αφαιρέστε και αντικαταστήστε τη με άλλη σε άριστη κατάσταση.

2.5. ΧΡΗΣΗ ΚΑΙ ΦΡΟΝΤΙΔΑ ΤΟΥ ΜΗΧΑΝΗΜΑΤΟΣ

⚠ Χρησιμοποιήστε αυτό το μηχάνημα μόνο για τον καθαρισμό των δρόμων, οδών, πεζοδρομίων ή επίπεδες περιοχές απαλλαγμένες από εμπόδια. Μην χρησιμοποιείτε αυτό το μηχάνημα για άλλους σκοπούς που δεν προορίζεται, για παράδειγμα, για να αφαιρέσετε το γρασιδί ή σωρούς σκουπιδιών. Μην χρησιμοποιείτε το μηχάνημα για σκοπούς για τους οποίους δεν ενδείκνυται. Ειδικά αυτό μπορεί να οδηγήσει σε επικίνδυνες καταστάσεις.

Να χρησιμοποιείτε τα αξεσουάρ, εργαλεία κλπ του μηχανήματος σύμφωνα με αυτές τις οδηγίες, λαμβάνοντας υπόψη τις συνθήκες και το είδος εργασίας. Η χρήση αυτού του σκαπτικού για άλλους σκοπούς από αυτούς για τους οποίους έχει σχεδιαστεί μπορεί να αποβεί επικίνδυνη. Βεβαιωθείτε ότι έχουν εγκατασταθεί όλες οι συσκευές ασφαλείας και είναι σε καλή κατάσταση.

Να θυμόσαστε ότι ο χειριστής του μηχανήματος είναι υπεύθυνος για ατυχήματα και κινδύνους που συμβαίνουν σε άλλους ανθρώπους ή αντικείμενα. Ο κατασκευαστής δεν ευθύνεται σε καμία περίπτωση για βλάβες που προκύπτουν λόγω κακής ή λανθασμένης χρήσης του μηχανήματος.

Το εργαλείο κοπής είναι πολύ αιχμηρό. Αν δεν ακολουθείτε τις οδηγίες μπορεί να προκληθούν σοβαρές ζημιές.

Διατηρείτε το σώμα σας μακριά από το εργαλείο κοπής κατά την χρήση του μηχανήματος.

Μην πιέζεται το μηχανήμα. Να χρησιμοποιείτε το μηχανήμα μόνο για την σωστή εφαρμογή. Έτσι θα εργάζεστε ευκολότερα και ασφαλέστερα.

Μην χρησιμοποιείτε το μηχανήμα αν ο διακόπτης δεν αλλάζει θέση μεταξύ «ανοικτό» και «κλειστό». Οποιοδήποτε μηχανήμα δεν μπορεί να ελεγχθεί από τον διακόπτη είναι επικίνδυνο και πρέπει να επισκευαστεί.

Πριν ξεκινήσετε την εργασία με το μηχανήμα, ελέγξτε ότι οι φρέζες δεν είναι σε επαφή με κανένα αντικείμενο και ότι μπορούν να κινούνται ελεύθερα.

Μην χρησιμοποιείτε το μηχανήμα σε δύσβατες κλίσεις όπου δεν εγγυάται η ασφάλεια σας. Αν εργάζεστε σε κλίσεις ελαττώστε ρυθμό και διασφαλίστε καλή σταθερότητα.

Διατηρείτε το μηχανήμα σε καλή κατάσταση. Ελέγξτε ότι τα κινούμενα μέρη δεν είναι μη ευθυγραμμισμένα ή μπλοκαρισμένα, ότι δεν υπάρχουν σπασμένα μέρη ή άλλες συνθήκες που μπορεί να επηρεάσουν την λειτουργία του μηχανήματος. Αν το μηχανήμα έχει βλάβη, επισκευάστε πριν από την χρήση. Πολλά ατυχήματα προκύπτουν λόγω κακής συντήρησης των μηχανημάτων.

Να διατηρείτε τις λαβές στεγνές και καθαρές. Αν έχουν λάδια ή γράσα και γλιστράνε μπορεί να χάσετε τον έλεγχο του μηχανήματος.

Σβήστε το μηχανήμα, αποσυνδέστε το μπουζί και βεβαιωθείτε ότι το εργαλείο κοπής έχει σταματήσει πριν κάνετε προσαρμογές, ανεφοδιασμό καυσίμου, αλλαγή αξεσουάρ, καθαρισμό, μεταφορά και αποθήκευση του μηχανήματος. Με αυτά τα προστατευτικά μέτρα μειώνετε ο κίνδυνος τυχαίας εκκίνησης του μηχανήματος.

Αν το μηχανήμα αρχίσει να δονείται κατά περιεργό τρόπο, σβήστε το και εξετάστε για να βρείτε την αιτία. Αν δεν μπορείτε να εντοπίσετε τον λόγο πηγαίνετε το μηχανήμα σε τεχνικό σέρβις. Οι δονήσεις είναι πάντα ένδειξη προβλήματος στο μηχανήμα.

Σταματήστε την μηχανή όποτε αφήνετε το μηχανήμα χωρίς επιτήρηση.

Μειώστε το σύστημα περιστροφής του κινητήρα όταν σβήσετε τον κινητήρα. Αν ο κινητήρας είναι εξοπλισμένος με βαλβίδα καυσίμου, κόψτε το καύσιμο όταν ο κινητήρας σταματήσει. Μην γέρνετε το μηχανήμα με τον κινητήρα σε λειτουργία.

2.6. ΣΕΡΒΙ

Περιοδικά ελέγξτε το μηχανήμα πηγαίνοντάς το στον πλησιέστερο έμπορο μεταγοραστικής εξυπηρέτησης και χρησιμοποιώντας γνήσια ανταλλακτικά. Έτσι θα είναι εγγυημένη η συντήρηση του μηχανήματος σε καλή κατάσταση λειτουργίας.

2.7. ΛΟΙΠΟΙ ΠΑΡΑΓΟΝΤΕΣ ΚΙΝΔΥΝΟΥ

Ακόμα κι αν το εργαλείο χρησιμοποιείται κατά τον προβλεπόμενο τρόπο δεν είναι δυνατό να εξαλειφθούν όλοι οι παράγοντες κινδύνου. Οι ακόλουθοι κίνδυνοι μπορεί να προκύψουν σε

σχέση με την κατασκευή και τον σχεδιασμό του εργαλείου:

* Βλάβη στην ακοή αν δεν χρησιμοποιείται αποτελεσματική ακουστική προστασία.

* Προβλήματα υγείας ως αποτέλεσμα των δονήσεων που παράγει το μηχάνημα αν χρησιμοποιείται για μεγαλύτερο χρονικό διάστημα από το συνιστώμενο ή δεν χειρίζεται σωστά, ή δεν είναι καλά συντηρημένο.

ΠΡΟΕΙΔΟΠΟΙΗΣΗ! Αυτό το μηχάνημα παράγει ένα ηλεκτρομαγνητικό πεδίο κατά την λειτουργία. Αυτό το πεδίο μπορεί υπό ορισμένες συνθήκες να παρεμβαίνει σε δραστικά ή παθητικά ιατρικά εμφυτεύματα. Για να μειωθεί ο κίνδυνος σοβαρών ή θανατηφόρων τραυματισμών συνιστούμε άτομα με ιατρικά εμφυτεύματα να συμβουλευούνται τον γιατρό τους και τον κατασκευαστή του ιατρικού εμφυτεύματος πριν από την λειτουργία του μηχανήματος

3. ΠΡΟΕΙΔΟΠΟΙΗΤΙΚΑ ΣΥΜΒΟΛΑ

Τα προειδοποιητικά σύμβολα στο μηχάνημα και στο εγχειρίδιο οδηγιών παρέχει τις απαραίτητες πληροφορίες για μια ασφαλή και επαρκή χρήση του μηχανήματος



προσοχή : Κίνδυνος!



Διαβάστε προσεκτικά πριν την πρώτη χρήση



Χρησιμοποιείτε προστασία 'ωτων



Διατηρήστε απόσταση από ανυπεράσπιστους περαστικούς



Κίνδυνος κοπής. Μην στοχεύετε ανθρώπους ή ζώα.



κίνδυνος των ματιών . Η πίεση του νερού θα μπορούσε να προβάλει αντικείμενα που θα μπορούσαν να βλάψουν τα μάτια σας . Πάντα να χρησιμοποιείτε προστατευτικά γυαλιά που συμμορφώνονται με τα κανονιστικά



κίνδυνος του δέρματος , Μη χρησιμοποιείτε ποτέ το μηχάνημα με οξέα , διαβρωτικά και / ή τοξικά υγρά. χρησιμοποιείτε μόνο καθαρό νερό risk,



Μη χρησιμοποιείτε για διανομή νερού.



Ηλεκτροπληξία κίνδυνος. Ποτέ μην προβάλετε το νερό προς ηλεκτρικά εργαλεία και καλώδια.



Κίνδυνος όταν εργάζεστε σε ασταθή ή / και μη ασφαλή θέση . η δύναμη ανάκρουσης μπορεί να προκαλέσει τον χειριστή να χάσει την ισορροπία ή να μετακινήσετε το υπομόχλιο .



Μην στοχεύετε ανθρώπους ή ζώα ή ηλεκτρικές εγκαταστάσεις



Καυτή επιφάνεια κίνδυνος εγκαυμάτων



Κίνδυνος! Καυτή εξάτμιση.



Κίνδυνος! Θανατηφόρα α'ερια. Μη χρησιμοποιείτε το μηχάνημα σε κλειστους και φτωχά αεριζόμενους χώρους.



Κίνδυνος! Ευφλεκτο αέριο. Κίνδυνος εκρηξης.



Μην καπνίζετε ή είστε κοντλα σε φλόγες κατά τη χρήση.



Ελεγξτε για τυχόν διαρροες αεριων.



Πάντα να ελέγχετε τη στάθμη του λαδιού του στροφαλοθαλάμου πριν από την έναρξη . Χωρητικότητα : 0,6 λίτρα . Πολύτυπο λιπαντικό 10W - 40.



Ακροφυσια εξόδου

▲ ΠΡΟΣΟΧΗ

Κίνδυνος τραυματισμού . Βεβαιωθείτε ότι το ακροφύσιο είναι πλήρως στην υποδοχή , QC , και ο QC δακτύλιος είναι πλήρως δεσμευμένος (προς τα εμπρός) πριν από τη συμπίεση σκανδάλης του πιστολιού)



Αφαιρέστε όλα τα κλειδιά ή εργαλεία χειρός από το μηχάνημα και το χώρο εργασίας πριν από την εκκίνηση του μηχανήματος .



Πετάξτε το μηχάνημά σας με ένα οικολογικό τρόπο . Μην απορρίπτετε το μηχάνημα μαζί με τα οικιακά σκουπίδια σας



Προστασία class II.



Εναρμολιση με EC Directives.



Εγγυημενο επιπεδο θορύβου Lwa, Db(A).

Θέσεις του επιταχυντή:



Χελώνα =Ελάχιστο.
Λαγός= Μέγιστο.

ON

“ON” = Ενεργοποίηση (Το μηχάνημα είναι έτοιμο για λειτουργία).

OFF

“OFF” = Απενεργοποίηση (Το μηχάνημα δεν μπορεί να λειτουργήσει).

4. ΣΥΜΒΟΛΑ ΜΗΧΑΝΗΜΑΤΟΣ

Για να εξασφαλιστεί η ασφαλής και σωστή χρήση και συντήρηση του μηχανήματος , τα ακόλουθα σύμβολα εμφανίζονται στο μηχάνημα



δοχείο βενζίνης



Κλειστη θέση αερα



Ανοιχτο δοχείο βενζίνης



Ελεγεzte το επιπεδο λαδιου.

HOT



CAUTION

Προειδοποίηση: Ζεστή επιφάνεια! Κίνδυνος γκαυμάτων.



SOAP

ποθήκευση σαπουνιού



5. ΠΕΡΙΓΡΑΦΗ ΜΗΧΑΝΗΜΑΤΟΣ

5.1. ΣΥΝΘΗΚΕΣ ΧΡΗΣΗΣ

Να χρησιμοποιείτε μόνο αυτό το υψηλής πίεσης σε οικιακές συνθήκες για να καθαρίσετε αντικείμενα όπως καρέκλες , τραπέζια , αυτοκίνητα , βεράντες , δάπεδα κ.λπ. Μην χρησιμοποιείτε το μηχάνημα για να καθαρίσει ή να πλύνει τα ζώα και άλλα πρόσωπα . Μην χρησιμοποιείτε αυτό το μηχάνημα για να καθαρίσει εύθραυστα αντικείμενα που δεν ανέχονται νερό σε υψηλή πίεση . μην τοποθετείτε το επιστόμιο πιο κοντά από 30 εκατοστά για να καθαριστεί η επιφάνεια . Η χρήση αυτού του μηχανήματος για άλλες χρήσεις από αυτές έχουν σχεδιαστεί λειτουργίες μπορεί να οδηγήσει σε επικίνδυνες καταστάσεις .

Θυμηθείτε ότι ο χρήστης είναι ο υπεύθυνος του κινδύνου και των ατυχημάτων που προκαλούνται σε άλλους ανθρώπους ή πράγματα . Ο κατασκευαστής δεν θα είναι υπεύθυνος για ζημιές που προκλήθηκαν από ακατάλληλη ή λανθασμένη χρήση του μηχανήματος .

5.2. ΠΕΡΙΓΡΑΦΗ ΜΕΡΩΝ ΜΗΧΑΝΗΜΑΤΟΣ

1. Στομια
2. Πιστολι
3. Σωληνας πιεσης
4. φίλτρου αέρα θα
5. Εισοδος νερου
6. Ροδα
7. Συνδεση σαπουνιου
8. Συνδεση λαστιχου
9. Εκκίνηση του μηχανήματος
10. Λανς Multijet
11. Επιταχυντή
12. Διακόπτης αέρα
13. Δεξαμενή καυσίμου
14. Σωληνας εισαγωγής
15. Δεξαμενή λαδιού κινητήρα
16. Δεξαμενή αντλίας λαδιού
17. Μοχλός καυσίμου
18. Δεξαμενή σαπουνιού

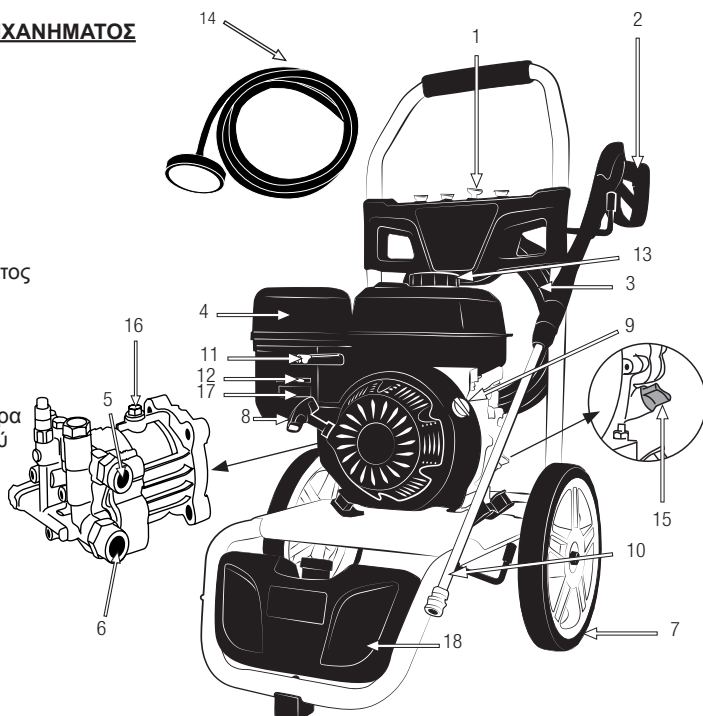

Οι εικόνες και τα σχέδια σε αυτό το εγχειρίδιο είναι κατά προσέγγιση και ενδέχεται να μην αντιστοιχούν με τη σημερινή του προϊόντος .

5.3. ΤΕΧΝΙΚΑ ΧΑΡΑΚΤΗΡΙΣΤΙΚΑ

Περιγραφή	Πλυστικό υψηλης πιεσης
Μαρκα	Garland
Μοντελο	ULTIMATE 820 QG-V23
Κινητηρας	4 Χρονο
Κινητηρας (cm³)	207
Μεγιστη ισχυς (kW / min-1)	4,2 / 3.600
Μέγιστη ροπή (Nm/rpm)	13 / 2.800
Δαπάνες καυσίμου (g/h/Kw)	421
Ονομαστικη πιεση (bar)	180
Μεγιστη πιεση (bar)	250
Ονομαστικη ροή (l / h)	540
Μέγιστη ροή (l / h)	600
Τύπος αντλίας	Αξονικός
Υλικό κυλίνδρου αντλίας	Ορείχαλκος
Υλικό εμβόλου	Ατσάλι
Βαλβίδα ασφαλείας	Si
Εύρος θερμοκρασίας χρησιμοποίησιμου νερού (° C)	1 / 50°
Μέγιστη πίεση εισόδου νερού (bar)	6
Εκπομπή κραδασμών (m / s2) (K = 1,5)	3,14
Επίπεδο ηχητικής πίεσης dB (A) (K = 3)	92,7
Επίπεδο ηχητικής ισχύος dB (A) (K = 3)	106,4
Εγγυημένη στάθμη ηχητικής ισχύος (dB (A)) (K = 3)	109
Βάρος (kg)	30

Τεχνικά χαρακτηριστικά θα μπορούσαν να τροποποιηθούν χωρίς προειδοποίηση

6. ΟΔΗΓΙΕΣ ΕΚΚΙΝΗΣΗΣ

6.1. ΛΙΣΤΑ ΥΛΙΚΩΝ

Το μηχάνημα αυτό περιλαμβάνει τα ακόλουθα στοιχεία που θα βρείτε μέσα στο κουτί :
 Βεβαιωθείτε ότι όλα τα στοιχεία που αναφέρονται παραπάνω περιλαμβάνονται με τη μηχανή .
 Χάρη στους ελέγχους ποιότητας στο εργοστάσιο είναι εξαιρετικά απίθανο ότι οποιαδήποτε στοιχείο θα λείπει . Εάν βρείτε οποιοδήποτε στοιχείο που λείπει , μην χρησιμοποιείτε το μηχάνημα Μέχρις οτου επισκευαστεί η βλάβη ή η μηχανή είναι πλήρης .

Χρησιμοποιώντας το μηχάνημα με ελαττωματικά ή χωρίς εξαρτήματα , μπορούν να προκληθούν σοβαρές ζημιές.

6.2. ΣΥΝΑΡΜΟΛΟΓΗΣΗ

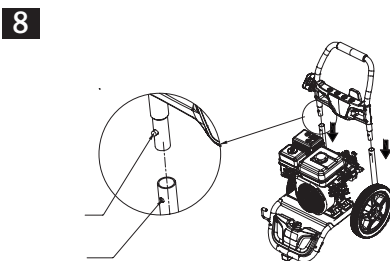
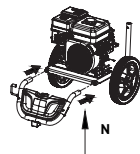
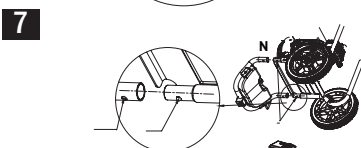
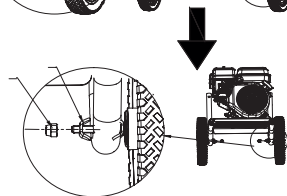
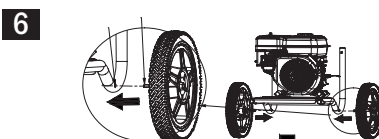
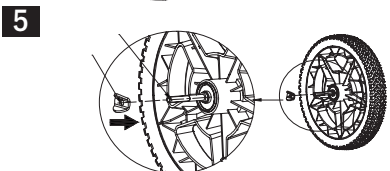
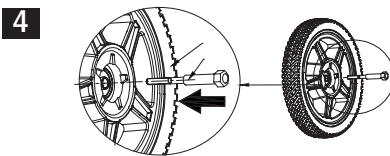
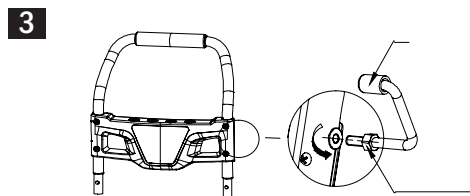
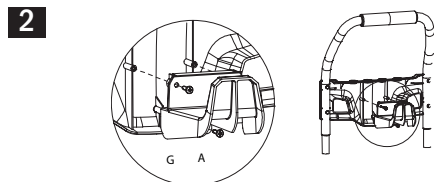
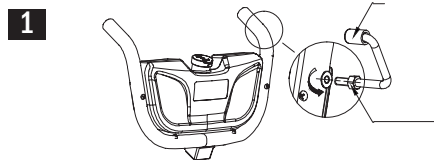
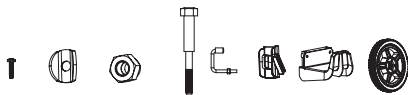

6.3. ΚΑΥΣΙΜΟ



ΣΗΜΑΝΤΙΚΟ : Το καύσιμο που χρησιμοποιείται είναι εξαιρετικά εύφλεκτο . Εάν το καύσιμο ή τα αλιεύματα μηχανήμα φωτιάς , ΣΥΝΙΣΤΟΥΜΕ την καταπολέμηση Στις φλόγες με πυροσβεστήρα ξηρής σκόνης



Μην καπνίζετε κατά τον ανεφοδιασμό ή την προετοιμασία . Μην πλησιάζετε κάποια φλόγα ή καυτό στοιχείο για το καύσιμο

Χρησιμοποιήστε αμόλυβδη βενζίνη των 95 °

Ανακατέψτε τη βενζίνη και το λαδί σε ένα μπουκάλι με έγκριση για χρήση .. Μην χρησιμοποιείτε το καύσιμο που έχει - έχουν αποθηκευτεί πάνω από δύο μήνες . Το καύσιμο που αποθηκεύεται για μεγάλες περιόδους χάνει τα Χαρακτηριστικά του και είναι πιο δύσκολο να ξεκινήσει τον κινητήρα, δίνοντας χειρότερη απόδοση .

ΑΝΑΓΕΜΙΣΗ ΚΑΥΣΙΜΟΥ

1. Επιλέξτε ανοιχτή περιοχή για εκτέλεση αυτής της κατάστασης
2. Μείνετε μακριά από την περιοχή όπου έχετε κάνει την προετοιμασία του μίγματος .
3. Αφαιρέστε την τάπα του ρεζερβουάρ καυσίμου και γεμίστε με καύσιμα .
4. Κλείστε το καπάκι του καυσίμου σφίχτα και να αφαιρέσετε όλα τα ίχνη των καυσίμων που έχουν χυθεί με ένα πανί .

ΠΡΟΕΙΔΟΠΟΙΗΣΕΙΣ:

- Πάντα να σβήνετε τον κινητήρα πριν από τον ανεφοδιασμό.
- Μην ξεκινήσετε το μηχανήμα σε κλειστό χώρο. Τα καυσάερια και οι ατμοί της βενζίνης

όλων μονοξειδίου του άνθρακα και περιέχουν επικίνδυνες χημικές ουσίες. Σε περίπτωση συγκέντρωσης αερίων που οφείλονται σε ανεπαρκή εξαερισμό, αερίστε την περιοχή καλά.

- Μην ξαναγεμίσετε καυσίμα σε περιοχές με φλόγες, σπινθήρες ή θερμές πηγές.
- Ξαναγεμίστε μόνο σε αεριζόμενους χώρους τον κινητήρα. Μην παραγεμίσετε υπερβολικά το ρεζερβουάρ καυσίμου. Σε περίπτωση διαρροής καυσίμων, πριν από την έναρξη εξάλειψτε αυτά και εκκινήστε σε διαφορετικό μέρος τον κινητήρα. - Μείνετε μακριά τουλάχιστον 3 μέτρα από τη ζώνη όπου μπορείτε ανεφοδιάσατε πριν από την εκκίνηση του μηχανήματος.
- Γεμίστε με καύσιμο πριν να ξεκινήσει το μηχανήμα. Μην ξεβιδώνετε την τάπα του ρεζερβουάρ καυσίμου, ενώ ο κινητήρας βρίσκεται σε λειτουργία ή κινητήρας είναι ζεστός.
- Μην χρησιμοποιείτε αιθανόλη ή μεθανόλη καυσίμων Επειδή ο κινητήρας θα βλαφθεί.

6.3.1. ΛΑΔΙ ΜΗΧΑΝΗΣ

Το μηχανήμα σας παραδίδεται χωρίς λαδί και πριν την εκκίνηση του κινητήρα, για πρώτη φορά πρέπει να βάζουμε το λαδί του κινητήρα.

- Αυτός ο κινητήρας πετρελαίου της ποιότητας χρήσης για 4-χρονος, 10W-40 ιξώδες.
- Η χωρητικότητα του κάρτερ του κινητήρα είναι 0, 6L. Πλήρωση το κάρτερ λαδιού:
- Τοποθετήστε το μηχανήμα σε μια επίπεδη, οριζόντια και απέρριπτη επιφάνεια.
- Ξεβιδώστε την τάπα πλήρωσης λαδιού

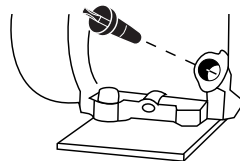

- Τοποθετήστε το γεμάτο 0 , 6L σωλήνα λαδιου .
- Περιμένετε 1 λεπτό για το λάδι να πάει εντελώς κάτω στο στροφαλοθάλαμο .
- Καθαρίστε τη ράβδο από το λάδι με ένα πανί .
- Τοποθετήστε τη ράβδο και βιδώστε την τάπα λαδιού .
- Ξεβιδώστε την τάπα ξανά και ελέγξτε το σημάδι που άφησε λαδιού με τη βέργα . Το σήμα που άφησε το λάδι πρέπει να είναι μεταξύ στο ελάχιστο και το μέγιστο μεταξύ των σημάτων .
- Εάν το σήμα είναι κάτω από το ελάχιστο όριο, προσθέστε λίγο περισσότερο λαδι και ελέγξτε ξανά .
- Εάν το σήμα είναι πάνω από το ανώτατο όριο να αφαιρέσετε το λαδι από το στροφαλοθάλαμο. Για να γίνει αυτό , γείρετε το μηχάνημα και να αφήσει λίγο λάδι (βάλτε ένα δοχείο
- στο άκρο του σωλήνα για την πρόληψη διαρροής λαδιου στο μηχάνημα ή το έδαφος)

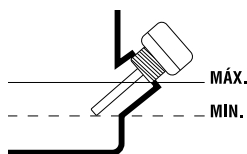

6.3.3. ΑΝΤΛΙΑ ΛΑΔΙ

Η αντλία για το μηχάνημά σας προέρχεται από το εργοστάσιο με λάδι και δεν θα χρειαστεί να προβείτε σε καμία ενέργεια. Για να το αλλάξετε, ανατρέξτε στο σημείο 8.2.3. ΑΛΛΑΓΗ ΤΟΥ ΛΑΔΙΟΥ ΑΝΤΛΙΑΣ

6.4 ΕΚΚΙΝΗΣΗ

6.4.1. ΣΗΜΕΙΑ ΕΛΕΓΧΟΥ ΠΡΙΝ ΤΗΝ ΕΚΚΙΝΗΣΗ

⚠ Μην χρησιμοποιείτε το μηχάνημα αν έχει υποστεί ζημιά ή έχει εσφαλμένα ρυθμιστεί .

Χρησιμοποιήστε αυτό το μηχάνημα για το σκοπό για τον οποίο σχεδιάστηκε . Οποιαδήποτε άλλη χρήση μπορεί να είναι επικίνδυνη για το χρήστη, για το μηχάνημα και για τα πρόσωπα, ζώα και πράγματα που μπορεί να είναι γύρω.

ελέγξτε :

- Το μηχάνημα εντελώς και να αναζητήσουν χαλαρά και κατεστραμμένα μέρη (βίδες, παξιμάδια , κλπ) .
- Ότι δεν υπάρχουν διαρροές καυσίμου .
- Η στάθμη του λαδιού του στροφαλοθαλάμου .
- Το φίλτρο αέρα είναι καθαρό . Καθαρίστε το φίλτρο εάν είναι απαραίτητο.

Σφίξτε , επισκευαστε ή αντικατάστασιστε όλα όσα χρειάζεστε πριν χρησιμοποιήσετε το μηχάνημα .

Μην χρησιμοποιείτε οποιοδήποτε αξεσουάρ για αυτό το μηχάνημα εκτός αυτών που συνιστώνται από Garland Δεδομένου ότι η χρήση του θα μπορούσε να οδηγήσει σε σοβαρό τραυματισμό στον χρήστη , τη μηχανή, και τους ανθρώπους , τα ζώα και τα πράγματα κοντά στο μηχάνημα .

Πριν από την έναρξη βεβαιωθείτε ότι τα κινούμενα μέρη που το μηχάνημα δεν είναι σε επαφή με οποιοδήποτε αντικείμενο .

6.4.2. ΣΥΝΔΕΣΗ ΝΕΡΟΥ ΚΑΙ ΛΑΣΤΙΧΟΥ

Συνδέστε τους σωλήνες και τη σκανδαλη όπως ορίζεται στο σημείο 6.2 .

Ανοίξτε την πρόσληψη νερού και ελέγξτε ότι δεν υπάρχουν διαρροές . Περιπτώσει διαρροών , προβείτε σε αντικατάσταση ή επισκευή στους εύκαμπτους σωλήνες ή τους ακροδέκτες της .

Πριν από την έναρξη της μηχανής , η μηχανή πρέπει να έχει εσωτερικό κύκλωμα γεμάτο νερό. Για να γεμίσει , πιέστε τη σκανδαλη του όπλου με το μηχάνημα σταμάτημένο (διακόπτη στη θέση 0) Με καμία πίεση μέχρι να στάζει νερό

από τη λόγχη . Αν η αντλία λειτουργεί με το εσωτερικό κύκλωμα μην είναι γεμάτο νερό (που εργάζονται σε ξηρές συνθήκες) , η αντλία θα καταστραφεί .

6.4.2. ΕΚΚΙΝΗΣΗ

Τοποθετήστε το μηχάνημα σε μια επίπεδη και σταθερή επιφάνεια , προκειμένου να ξεκινήσει.

6.4.2.1 . Ο ΚΙΝΗΤΗΡΑΣ- εκκίνηση εν ψυχρώ

1. Αν το μηχάνημά σας διαθέτει διακόπτη ασφαλείας , τοποθετήστε το στην αρχική θέση " ON" .
2. Γυρίστε την ταπα καυσίμου στην ανοιχτή θέση

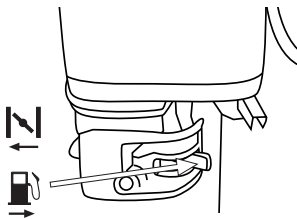

3. Γυρίστε το τσοκ στην κλειστή θέση .

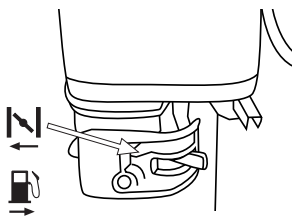

4. Γυρίστε το γκαζί στο τερμα .
5. Τοποθετήστε τον εαυτό σας πίσω από το μηχάνημα , όπως φαίνεται στην εικόνα , και τραβήξτε το σκοινί της μίζας μέχρι να ξεκινήσει ο κινητήρας

6. ρυθμίστε τις στροφές στην επιθυμητή θέση 

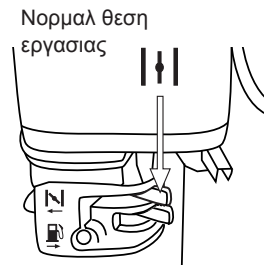

7. Αν ξεκινά το μηχάνημα και δεν σταματά , να αρχίσετε σιγά-σιγά τη μετακίνηση του αέρα προς τη θέση του μοχλού Open αέρα (κανονική θέση εργασίας)

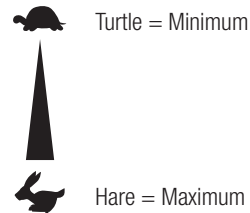

8. Αφήστε τον κινητήρα να ζεσταθεί για λίγα λεπτά πριν την έναρξη για να χρησιμοποιήσετε το μηχάνημα

6.4.2.2. ΕΚΚΙΝΗΣΗ ΖΕΣΤΟΥ ΚΙΝΗΤΗΡΑ

Τοποθετήστε το μηχάνημα σε μια επίπεδη επιφάνεια και σταθερό για να ξεκινήσει.

1. Αν το μηχάνημά σας διαθέτει διακόπτη ασφαλείας , τοποθετήστε το στην αρχική θέση " ON" .
2. Τοποθετήστε την τάπα καυσίμου στην ανοικτή θέση .
3. Τοποθετήστε το μοχλό του αέρα στην ανοικτή θέση (Κανονική θέση εργασίας) .
4. Τοποθετήστε τον εαυτό σας πίσω από το μηχάνημα και τραβήξτε το σκοινί της μίζας

μέχρι να ξεκινήσει ο κινητήρας .
5. Ρυθμίστε τον αριθμό των στροφών στις Κατάλληλες Με τον μοχλό του γκαζιού .

6.4.2.3. ΣΗΜΕΙΑ ΕΛΕΓΧΟΥ ΜΕΤΑ ΤΗΝ ΕΝΑΡΞΗ ΤΗΣ ΜΗΧΑΝΗΣ

Ελέγξτε Όταν η σκανδάλη που δεν είναι πατημένο , το νερό δεν ρέει υπό πίεση μέσω της λόγχης , μάνικα ή οποιαδήποτε συνδετήρες .

Αν εντοπίσετε κάποιο από αυτά τα διαρροές Παρακαλούμε σφίξτε ή ανταλλακτικών στο πρωτότυπο.

Είναι σημαντικό να δοθεί προσοχή στα πιθανά ενιαία τμήματα ή και τη θερμοκρασία της μηχανής . Αν έχετε εντοπίσει οποιαδήποτε ανωμαλία στη μηχανή Να σταματήσετε αμέσως και να ελέγξετε προσεκτικά . Σε περίπτωση οποιασδήποτε δυσλειτουργίας ή το πρόβλημα να λάβει το μηχάνημα τεχνικό σέρβις για να επισκευαστεί . Σε κάθε περίπτωση, να συνεχίσουν να χρησιμοποιούν το μηχάνημα, αν η πράξη δεν φαίνεται σκόπιμο.

 Μην χρησιμοποιείτε το μηχάνημα αν έχει υποστεί ζημιά ή έχει ρυθμιστεί σωστά .

6.4.2.4. ΣΤΑΜΑΤΗΜΑ ΤΗΣ ΜΗΧΑΝΗΣ

1. Βαλτε το γκαζι στην ελαχιστη ταχυτητα  και αφηστε τη μηχανη στο ρελαντι. seconds.
2. Βαλτε το διακοπη στη θεση "Ο" (stop)
3. Κλειστε την ταπα βενζινης.

6.4.2.5. ΣΤΑΜΑΤΗΜΑ ΤΗΣ ΧΡΗΣΗΣ ΤΗΣ ΜΗΧΑΝΗΣ

Μην ξεβιδώνετε τον εύκαμπο σωλήνα υψηλής πίεσης αμέσως μετά τη διακοπή της χρήσης . Όταν δεν πατήσετε τη σκανδάλη, θα υπάρχει νερό από την αντλία που θα κάνουν το ξεβιδωμα των συνδέσμων ευθεία πρακτικά αδύνατο μετά τη χρήση και αν καταφέρετε να ξεβιδώσετε αυτά , θα υπάρξει κίνδυνος τραυματισμού

1. Βαλτε το διακοπη στη θεση "Ο"
2. Κλειστε τη βρυση
3. Πιέστε τη σκανδάλη έξω μέχρι το νερό να σταματήσει στην άκρη της λόγχης . Με αυτό τον τρόπο μπορείτε να εξαλείψετε την πίεση στο εσωτερικό του σωλήνα.
4. Αποσυνδέστε το λαστιχο.

7. ΧΡΗΣΗ ΤΗΣ ΜΗΧΑΝΗΣ

 Χρησιμοποιήστε αυτό το μηχάνημα μόνο για τις προτεινόμενες εργασίες του. Η χρήση του μηχανήματος για άλλες εργασίες που δεν προβλέπονται σε αυτό το εγχειρίδιο είναι επικίνδυνο και μπορεί να προκαλέσει τραυματισμούς / ζημιές στον χρήστη και στο μηχάνημα Μην ξεκινήσετε το μηχάνημα σε δωμάτιο ή κλειστο χωρο. Τα καυσαέρια και οι ατμοί των καυσίμων και του καυσιμου και του μονοξειδιου του άνθρακα περιέχουν επιβλαβείς χημικές ουσίες. Σε περίπτωση συγκέντρωσης των αερίων που παράγονται από την ανεπαρκή εξαερισμό, αφαιρέστε όλα αυτά που εμποδίζουν τη ροή του καθαρού αέρα για να βελτιώσετε τον εξαερισμό από το χώρο εργασίας και να μην επιστρέφει για να εργαστείτε στην περιοχή εκτός αν έχετε σωστά αεριζόμενο χώρο και βεβαιωθείτε ότι ο εξαερισμός είναι επαρκής ώστε Αυτό δεν θα συμβεί ξανά.

Λειτουργείτε μόνο στο φως της ημέρας ή με καλό τεχνητό φως. Μην χρησιμοποιείτε το μηχάνημα τη νύχτα, με ομίχλη ή χαμηλή ορατότητα, με τα οποία δεν επιτρέπουν σε σας για να δείτε το χώρο εργασίας

Περιορίστε το χρόνο εργασίας σας σε περιόδους ανάπαυσης δέκα λεπτά με ένα διάλειμμα μεταξύ των δέκα έως είκοσι λεπτά.

Μην χρησιμοποιείτε το μηχάνημα αν ειστε κουρασμένος, άρρωστος, εάν υπό την επήρεια φαρμάκων, αλκοόλ ή τα ναρκωτικά.

Είναι απαραίτητο να δοθεί προσοχή στην πιθανή χαλάρωση ή την υπερθέρμανση των εξαρτημάτων της μηχανής. Αν έχετε εντοπίσει οποιαδήποτε ανωμαλία Σταματήστε αμέσως το μηχάνημα και να ελέγξετε προσεκτικά.

Θυμηθείτε να χρησιμοποιείτε πάντα το μηχάνημα με καθαρά χέρια και χωρίς υπολείμματα καυσίμου ή λαδιού.

Καθαρίστε το χώρο εργασίας και να αρθούν όλα τα εμπόδια που μπορεί να προκαλέσουν ατυχήματα. Ελέγξτε την περιοχή εργασίας και να αφαιρέσετε όλα τα στοιχεία που θα μπορούσαν να μπλεχτούν στο εργαλείο κοπής. Επίσης, αφαιρέστε όλα τα αντικείμενα που το εργαλείο κοπής μπορεί να εξάγει ενώ βρίσκεται σε λειτουργία

Μην επιτρέπεται σε κανέναν να εισέλθει στην περίμετρο εργασίας. Το έργο αυτό θα πρέπει να είναι 15 μέτρα περίμετρο και είναι μια επικίνδυνη ζώνη.

Ποτέ μην αφήνετε το μηχάνημα χωρίς επιτήρηση.

Προσέξτε να μην αγγίξετε τα ζεστά μέρη του μηχανήματος, ενώ ο κινητήρας βρίσκεται σε λειτουργία ή μετά τη χρήση, : όπως εξάτμιση, μπουζί ή καλώδια υψηλής τάσης.
Be careful not to touch the hot parts of the machine while the engine is running or after use, such as exhaust, spark plug or high voltage cables.

Μην χρησιμοποιείτε άλλα εξαρτήματα εκτός από αυτά που συνιστώνται από την εταιρεία μας. Δεδομένου ότι η χρήση τους θα μπορούσε να προκαλέσουν σοβαρή βλάβη στον χρήστη, άνθρωπος κοντά στο μηχάνημα και το ίδιο το μηχάνημα

7.1. ΕΡΓΑΣΙΑ ΜΕ ΤΟ ΜΗΧΑΝΗΜΑ

Επιλέξτε το πιο βολικό ακροφύσιο για τη δουλειά που πρέπει να πραγματοποιηθεί.

Συνδέστε τη μηχανή σε ένα καθαρό σωλήνα νερού .

Ανοίξτε τη βρύση του νερού . Ξεκινήστε το μηχάνημα σύμφωνα με τις οδηγίες στο εγχειρίδιο

Στοχεύστε απευθείας προς την επιφάνεια που πρόκειται να καθαριστεί . Πιέστε τη σκανδάλη του πιστολιού για να αρχίσει να καθαρίζει .

Καθάρισμα:

Για τον καθαρισμό , κρατήστε τη σκανδαλη και με τα δύο χέρια και να κατευθύνετε το νερό υψηλής πίεσης στα αντικείμενα που πρόκειται να καθαριστούν . Μην ειστε πάρα πολύ κοντά στα αντικείμενα που θα μπορούσε να βλαφθούν. Σας προτείνουμε διατηρείτε πάντα μια ελάχιστη απόσταση 30

σαπουνι:

καντε χρήση μονο GARLANDσαπουνιου

Τοποθετήστε το σωλήνα αναρρόφησης για σαπούνι στο μηχάνημα και τοποθετήστε το άκρο αναρρόφησης σε ένα δοχείο σαπουνιού .

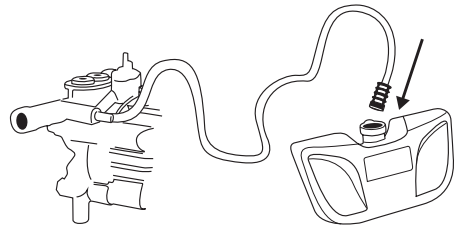

Τοποθετήστε το ακροφύσιο χαμηλής πίεσης στη λόγχη . καθαρίστε την επιθυμητή επιφάνεια .

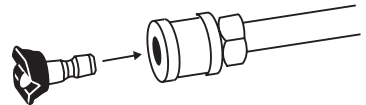

⚠ Κίνδυνος : Η χρήση με λάθος απορρυπαντικά ή χημικά μπορεί να θέσει σε κίνδυνο την ασφάλεια της συσκευής . Η χρήση άλλων απορρυπαντικών και προϊόντων φροντίδας μπορεί να οδηγήσει σε πρόωρη

φθορά και μπορεί να ακυρώσει τις αξιώσεις της εγγύησής σας .

⚠ Κίνδυνος : Η ακατάλληλη χρήση των απορρυπαντικών μπορεί να προκαλέσει σοβαρούς τραυματισμούς ή τοξικότητα . Όταν χρησιμοποιείτε απορρυπαντικά , το υλικό δελτίο δεδομένων ασφαλείας που εκδίδονται από τον κατασκευαστή του απορρυπαντικού πρέπει να τηρείται , ιδίως οι οδηγίες σχετικά με τον εξοπλισμό ατομικής προστασίας .

8. ΣΥΝΤΗΡΗΣΗ ΚΑΙ ΣΕΡΒΙΣ

Εκτελέστε τις παρακάτω εργασίες συντήρησης και φροντίδας , όταν έχετε τελειώσει την εργασία με το μηχάνημα για να διασφαλιστεί η ομαλή λειτουργία αυτού στο μέλλον . Για την πλήρη συντήρηση , σας προτείνουμε να πάρετε το πλυστικό στον τεχνικό του σέρβις .



Πριν από κάθε εργασία συντήρησης ή επισκευής στο μηχάνημα βεβαιωθείτε ότι ο κινητήρας έχει σταματήσει και αφαιρέστε το σωλήνα μπουζί .

εκτελείτε εργασίες συντήρησης του μηχανήματος με το μηχάνημα σε μια επίπεδη , καθαρή επιφάνεια

⚠ ΠΡΟΕΙΔΟΠΟΙΗΣΗ! Μην τροποποιείτε το μηχάνημα ή τα στοιχεία κοπής (λεπίδα) . Η ακατάλληλη χρήση αυτών των στοιχείων μπορεί να προκαλέσει σοβαρή βλάβη ή θάνατο .

Χρησιμοποιείτε μόνο κατάλληλο αντικαταστάτη για αυτό το μηχάνημα προκειμένου να επιτευχθεί η ορθή απόδοση της μηχανής .

Η αντικατάσταση αυτή μπορεί να βρεθεί στα επίσημα κεντρα διανομής της μηχανής . Η χρήση άλλων ανταλλακτικών μπορεί να προκαλέσει κινδύνους , βλάβη στο χρήστη , σε άνθρωπους γύρω και στο μηχάνημα .

Μη ρυθμίζετε το καρμπυρατέρ . Εάν είναι απαραίτητο , πάρτε τη μηχανή σας για σέρβις . Η ρύθμιση του καρμπυρατέρ είναι περίπλοκη , και μόνο η τεχνική υπηρεσία συντήρησης πρέπει να το κάνει . Η εσφαλμένη ρύθμιση του καρμπυρατέρ μπορεί να προκαλέσει βλάβη στον κινητήρα και θα προκαλέσει την ακύρωση της εγγύησης

⚠ Αφαίρεση των συσκευών ασφαλείας , ακατάλληλη συντήρηση ή αντικαταστάσεις με μη γνήσια ανταλλακτικά μπορεί να προκαλέσει τραυματισμό

8.1. ΣΥΝΤΗΡΗΣΗ ΜΕΤΑ ΤΗ ΧΡΗΣΗ

Εκτελέστε τις παρακάτω εργασίες συντήρησης και φροντίδας , όταν έχετε τελειώσει την εργασία με το μηχάνημα για να διασφαλιστεί η ομαλή λειτουργία αυτού του μηχανήματος στο μέλλον

8.1.1. ΚΑΘΑΡΙΣΜΟΣ

Διατηρήστε το μηχάνημα σας καθαρό και σε καλή κατάσταση . Καθαρίστε τα καλύμματα του μηχανήματος με ένα υγρό πανί . Μην χρησιμοποιείτε βενζίνη , απορρυπαντικά , ή οποιοδήποτε άλλο υγρό .

8.1.3. ΕΛΕΓΧΟΣ ΣΤΑΘΜΗΣ ΛΑΔΙΟΥ

- Τοποθετήστε το μηχάνημα σε οριζόντια , τακτοποιημένη επίπεδη επιφάνεια .
- Ξεβιδώστε την ταπα λαδιού .

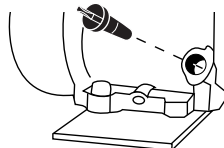

- Καθαρίστε τη ράβδο τάπας λαδιού με ένα πανί .

- Τοποθετήστε το δείκτη στάθμης λαδιού και βιδώστε την τάπα λαδιού .
- Ξεβιδώστε την τάπα ξανά και ελέγξτε το σημάδι που άφησε η λαδιού με τη βέργα . Το σήμα που άφησε το λάδι πρέπει να είναι μεταξύ της ελάχιστης και μέγιστης.
- Εάν το σήμα είναι κάτω από το ελάχιστο προσθέστε λίγο περισσότερο λαδι και ελέγξτε ξανά .
- Εάν το σήμα είναι πάνω από το ανώτατο όριο θα πρέπει να αφαιρέσετε το λαδι από το στροφαλοθάλαμο . Για να το κάνετε αυτό, γείρετε το μηχανήμα και να αφήσει λίγο λάδι (βάλτε ένα δοχείο στο άκρο του σωλήνα για την πρόληψη της διαρροής πετρελαίου από το μηχανήμα ή πάνω στο έδαφος) .

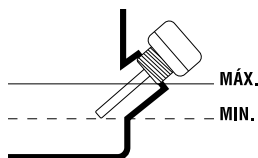

8.2. ΠΕΡΙΟΔΙΚΗ ΣΥΝΤΗΡΗΣΗ

Πάντα να χρησιμοποιείτε επαρκή ανταλλακτικά, προκειμένου να ληφθεί μια σωστή απόδοση του προϊόντος και την αποφυγή ζημιών και οι κίνδυνοι για τη μηχανή και το χρήστη . Ανταλλακτικά θα πρέπει να αγοραστούν σε επίσημο αντιπρόσωπο της υπηρεσίας . Η χρήση των μη επίσημων ανταλλακτικών μπορεί να προκαλέσει κίνδυνο ατυχήματος , τραυματισμού του χρήστη και θραύση του μηχανήματος . Εκτελέστε συντήρηση συχνά όπως φαίνεται στον ακόλουθο πίνακα :

8.2.1. ΦΙΛΤΡΟ ΑΕΡΑ

Η βρωμιά στο φίλτρο αέρα θα προκαλέσει μια μείωση της απόδοσης της μηχανής. Ελέγξτε και καθαρίστε το στοιχείο αυτό . Εάν παρατηρήσετε ζημιά ή αλλαγές στο φίλτρο , αντικαταστήστε το με ένα νέο.

1. Αφαιρέστε το προστατευτικό κάλυμμα από το φίλτρο .

χρηση	Πριν από κάθε χρήση	Κάθε 2 ωρες χρήσης	Κάθε 5 ωρες χρήσης	Κάθε 25 ωρες χρήσης	Κάθε 50 ωρες χρήσης	Κάθε 100 ωρες χρήσης	Πρώτη χρήση της σεζόν	Μετα την τελευταία χρήση της σεζόν
Χαλαρα εξαρτηματα	•							
Κατασταση σωληνων και πιστολιου	•							
Ελέγξτε τη στάθμη λαδιού του κινητήρα	•							
Αλλάξτε το λάδι του κινητήρα		•	•	•	•	•		•
Αλλάξτε το λάδι της αντλίας						•		
Καθαρίστε το φίλτρο αέρα				•	•	•		
Ελεγχος μπουζι					•		•	

2. Αφαιρέστε το φίλτρο .
3. Καθαρίστε το φίλτρο με νερό και σαπούνι .
4. Ξεπλύνετε το φίλτρο με καθαρό νερό .
5. Στεγνώστε το φίλτρο .
6. Μόλις στεγνώσει , το υγράνετε με 2 σταγόνες λάδι (αν υγρανθεί το φίλτρο με πάρα πολύ ΛΑΔΙ η μηχανή δεν μπορεί να ξεκινήσει) .
7. Τοποθετήστε το φίλτρο στο μηχάνημα .
8. Τοποθετήστε το προστατευτικό κάλυμμα .

⚠ Σημείωση: Ο κινητήρας δεν πρέπει να λειτουργεί χωρίς φίλτρο αερα/λαδιου

8.2.2. ΑΛΛΑΓΗ ΛΑΔΙΟΥ ΚΙΝΗΤΗΡΑ

ΜΟΝΟ ΟΣΟ ΕΙΝΑΙ ΖΕΣΤΗ Η ΜΗΧΑΝΗ.



ΠΡΟΣΟΧΗ ! Δεν πρέπει να ρίξει το παλιό λάδι σε ένα δίκτυο αγωγών ή στη Γη . Η μόλυνση των υπογείων υδάτων και των υδάτων υπόκειται σε βαριά **ΝΟΙΜΟΘΕΣΙΑ**. Υπάρχουν ειδικά κέντρα συγκέντρωσης στα πρατήρια καυσίμων . Αν όχι , κάθε τοπική αρχή θα σας δώσει τις σχετικές πληροφορίες .

Σημείωση : Έχετε στη διάθεσή σας δύο διαδικασίες **ΓΙΑ** να αδειάσετε το λάδι του κινητήρα . Μπορείτε να στραγγίξει το λάδι χαλαρώνοντας τη βίδα αποστράγγισης που βρίσκεται στη βάση του καναλιού πλήρωσης ή μπορείτε να χρησιμοποιήσετε το καθαρότερο λάδι κινητήρα **Garland** (ref : . 7199000020 , δεν περιλαμβάνονται Με το μηχάνημα , μπορεί να βρεθεί στο οποίο πλησιέστερο αντιπρόσωπο **Garland**) και αποστραγγίστε το λάδι μέσα τη γέμιση σωλήνας της μηχανής (**Y1**) . Για την εύκολη εφαρμογή , καθαρισμό , και την ασφάλεια , σας συνιστούμε να ' καθαρίσετε το λάδι .

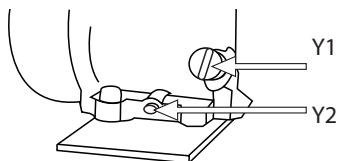

Για να αλλάξετε το λάδι:

- οποθετήστε το μηχάνημα σε μια επίπεδη, οριζόντια επιφάνεια.
- Αδειάστε το λάδι του κινητήρα:
 - A) Σε περίπτωση που απορροφά το λάδι: αφαιρέστε την τάπα λαδιού του κινητήρα και το κενό του λαδιού του κινητήρα (**Y1**) από την εισαγωγή του σωλήνα σκούπας **Garland** (REF.: 7199000020, δεν συμπεριλαμβάνονται με το μηχάνημα) προς τα κάτω.
 - β) Εάν επιλέξετε να αδειάσετε, η διαρροή γίνεται μέσα από την τάπα αποστράγγισης (**Y2**) Παρακαλείστε να σημειώσετε ότι η τροχιά που το λάδι θα πέσει στην σασί της μηχανής, τοποθετήστε ένα μεγάλο δοχείο για να πιάσει όλο το λάδι πριν χυθεί στο έδαφος.

Σας συνιστούμε να «βάλετε ένα μεγάλο πλαστικό κάλυμμα στην περιοχή στην οποία θα αλλάξετε το λάδι μέχρι το λάδι να μην πεφτει στο έδαφος. Μόλις ο χώρος εργασίας είναι έτοιμος, αφαιρέστε την τάπα αποστράγγισης λαδιού και δώστε ελαφρά κλίση ώστε το λάδι βγαίνει και πέφτει μέσα στο δοχείο.

Αδειάστε το λάδι του κινητήρα σε ένα κατάλληλο δοχείο, έτσι ώστε να «να το μεταφέρετε σε ένα κατάλληλο καθαρό σημείο.

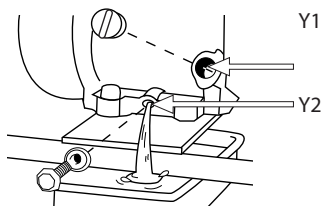

Πλήρωση το κάρτερ λαδιού:

- Τοποθετήστε το μηχάνημα σε μια επίπεδη, οριζόντια επιφάνεια.
- Ξεβιδώστε την τάπα πλήρωσης λαδιού.
- Τοποθετήστε το γεμάτο 0, 6L του σωλήνα λαδιου.
- Περιμένετε 1 λεπτό για το λάδι να πάει εντελώς

κάτω στο στροφαλοθάλαμο.

- Καθαρίστε τη ράβδο από το λάδι με ένα πανί.
- Τοποθετήστε τη ράβδο και βιδώστε την τάπα λαδιού.
- Ξεβιδώστε την τάπα ξανά και ελέγξτε το σημάδι που άφησε λαδιού με τη βέργα. Το σήμα που άφησε το λάδι πρέπει να είναι ελάχιστο και το μέγιστο
- Εάν το σήμα είναι κάτω από το ελάχιστο όριο, προσθέστε λίγο περισσότερο λαδι και ελέγξτε ξανά.
- Εάν το σήμα είναι πάνω από το ανώτατο όριο, θα έχετε να αφαιρέσει το πετρέλαιο από το στροφαλοθάλαμο. Για να γίνει αυτό, γείρετε το μηχάνημα και να αφήσει λίγο λάδι (βάλτε ένα δοχείο στο άκρο του σωλήνα για την πρόληψη διαρροής λαδιου στο μηχάνημα ή το έδαφος).

8.2.3. ΑΛΛΑΓΗ ΤΟΥ ΛΑΔΙΟΥ ΑΝΤΛΙΑΣ

Για να αλλάξετε το λάδι στην αντλία σας, επικοινωνήστε με την πλησιέστερη τεχνική υπηρεσία.

8.2.4. ΕΛΕΓΧΟΣ ΜΠΟΥΖΙ

Όταν πρόκειται για την έναρξη μιας μηχανής , Τα πιο συνηθισμένα προβλήματα που παράγεται από ένα λερωμένο μπουζί ή ένα σε κακή κατάσταση . Καθαρίστε και ελέγξτε το μπουζί τακτικά.

Ελέγξτε το διάκενο του ηλεκτροδίου που είναι σωστή (0,6 - 0,7 mm) .

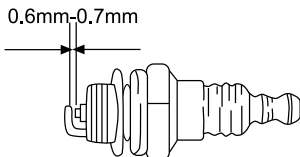

8.2.5. ΚΑΘΑΡΙΣΜΟΣ ΠΤΕΡΥΓΙΩΝ ΚΥΛΙΝΔΡΟΥ

Τα πτερύγια του κυλίνδρου είναι υπεύθυνα για την ψύξη του κινητήρα λόγω επαφής με τον αέρα . Αυτά τα πτερύγια πρέπει να είναι καθαρά και χωρίς υλικά συμπεριλαμβανομένων και εκείνων που περιορίζουν τη ροή του αέρα .

Λίγα βρώμικο πτερύγια θα κάνουν τον κινητήρα να υπερθερμανθεί και μπορεί να είναι επικίνδυνα . Ελέγξτε την κατάσταση των πτερυγίων του κυλίνδρου τακτικά.

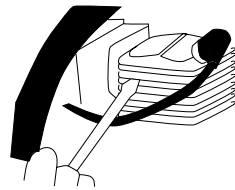

9. ΑΝΤΙΜΕΤΩΠΙΣΗ ΠΡΟΒΛΗΜΑΤΩΝ

Αν το μηχάνημα δεν ξεκινά , ελέγξτε τη συμπίεση του κινητήρα και τη σπίθα από το μπουζί . Ανάλογα με τα συμπτώματα μπορείτε να ανακαλύψετε την πιθανή αιτία και την επίλυση του προβλήματος

Σωστή συμπίεση κυλινδρου	Μπουζί ok	Αιτία	Διορθωση
Ναι	Ναι	Δεν έχει καυσίμο	Συμπληρώστε καυσίμο
		Φίλτρο βενζίνης βρωμικό	Καθαρίστε
		Νερό στο καυσίμο	Αντικατάσταση καυσίμου
		Λαθος τυπος βενζίνης	Αλλαγή βενζίνης με τα σωστα οκτανια
		Βρωμικό καρμπυρατερ	Στο σερβις
Ναι	Οχι	Ο διακοπτης ειναι στο off	Γυριστε το διακοπτη στο “1”
		Βρωμικό μπουζί	Καθαρίστε
		Μη συνδεδεμένη πιπα μπουζί	Συνδέστε
Οχι συμπίεση	Ναι	Καλωδιο μπουζί χαλαρο	Σφιξτε
		Πιστονι και συναφη φθαρμενα κατεστραμμενα	Στο σερβις
		Γρατζουνισμενος φθαρμενος κυλινδρος	Στο σερβις
Η μηχανη δεν δουλευει		Κρυα μηχανη	Στο σερβις

Αν ο κινητήρας δεν λειτουργεί σωστά (έλλειψη δύναμης , ασταθές ρελαντί , κλπ) παρακάτω είναι μια σειρά από συμπτώματα , πιθανές αιτίες και τις λύσεις τους.

Συμπτωμα	Αιτια	Λυση
Οι ήχοι της μηχανής	Φθαρμενα μερη	Στο σερβις
	Χρησιμοποιημενο πιστονι	Στο σερβις
	Βρωμικος στροφαλοθαλαμος	Στο σερβις
	Χαλαροτητα συμπλεκτη	Στο σερβις
Ο κινητήρας υπερθερμαίνεται	Βρωμικη εξατμιση	Στο σερβις
	Ακαταλληλα καυσιμα	Αντικατασταση καυσιμων
	Βρωμικο καρμπυρατερ	Στο σερβις
Ο κινητήρας δεν γυρίζει	Βρωμικο φιλτρο αερα	Καθαρισμος φιλτρου
	Βρωμικο φιλτρο αερα	Καθαρισμος φιλτρου
	Μη ρυθμισμενο καρμπυρατερ	Στο σερβις
Ο κινητήρας σταματά ή δεν διατηρεί μια κατάσταση αδράνειας .	Μη ρυθμισμενο καρμπυρατερ	Στο σερβις

ΟΧΙ ΡΟΗ ΝΕΡΟΥ ΚΑΙ ΑΥΞΟΜΕΙΟΥΜΕΝΗ ΠΙΕΣΗ

Συμπτωμα	Αιτια	Λυση
πίεση αυξομειώνεται ή Μηχάνημα να δονείται	Δεν υπάρχει αρκετη ροή του νερού.	Βεβαιωθείτε ότι ο σωλήνας είναι καλά συνδεδεμένο και ότι δεν έχει διαρροές . Ελέγξτε ότι Δίνει τη ροή του νερού της βρύσης είναι αρκετά για τις ανάγκες της μηχανής . Ελέγξτε το φίλτρο και βεβαιωθείτε ότι είναι καθαρό.
Μηχάνημα ξεκινά , αλλά δεν βγαίνει .νερό	Το νερό είναι παγωμένο	Βεβαιωθείτε νερό δεν έχει παγώσει
	Η βρύση είναι κλειστή	Ανοίξτε τη βρύση
	Μπλοκαρισμενη εξοδος	Καθαρίστε τη λόγχη

Σε κάθε άλλη περιπτωση παρτε το μηχανημα στο σερβις.

10. ΜΕΤΑΦΟΡΑ

Ποτέ μην άρετε ή να μεταφέρετε, ενώ ο περιστροφικός κινητήρας βρίσκεται σε λειτουργία . Είναι απαραίτητο να σβηγνετε πάντα τον κινητήρα όταν μεταφέρετε το μηχάνημα μεταξύ των διαφόρων τομέων εργασίας .

Μόλις το μηχάνημα είναι απενεργοποιημένο, περιμένετε 5 λεπτά , ώστε να μπορέσει να κρυώσει πριν από τη μεταφορά . Ο Σωλήνας της εξάτμισης της μηχανής θα παραμείνει ζεστός μετά την απενεργοποίηση του κινητήρα .

Αν έχετε να σηκώσετε το μηχάνημα , ελέγξτε το βάρος της μηχανής στα τεχνικά Χαρακτηριστικά πριν από την άρση να διασφαλιστεί ότι είναι ένα βάρος που μπορείτε να αντέξετε .

πρέπει να διασφαλίζεται σταθερά για να το αποτρέψετε από την ολίσθηση ή ανατροπή .

11. ΑΠΟΘΗΚΕΥΣΗ

Μόλις η μηχανή είναι σβηστή , περιμένετε 5 λεπτά για να κρυώσει πριν την αποθήκευση του μηχανήματος . Σωλήνας της εξάτμισης της μηχανής θα παραμείνει ζεστός μετά την ενεργοποίηση ΟΤΑΝ ο κινητήρας είναι σβηστός . Μην ποτέ αποθηκεύετε τη μηχανή σε μέρη κοντά σε εύφλεκτα υλικά (ξερά χόρτα ή ξύλο ...), αέρια ή καύσιμα .

Να είστε βέβαιος να αποθηκεύσετε το μηχάνημα σε ένα χώρο που δεν έχουν πρόσβαση τα παιδιά ή ότι δημιουργεί πιθανό κίνδυνο για κανέναν και ότι είναι στεγνός , καθαρός και σε θερμοκρασία μεταξύ 0 ° C και 45 ° C .

Πριν την αποθήκευση του μηχανήματος, ακολουθήστε τις οδηγίες στο κεφάλαιο συντήρηση .

Αν σκοπεύετε να αποθηκεύσετε το μηχάνημα σε κλειστό χώρο , πρώτα αδειάσετε το καύσιμο . Οι ατμοί μπορούν να ερθουν σε επαφή με φλόγα ή ζεστό σώμα και να αναφλεγεί . Η δεξαμενή καυσίμου πρέπει να αδειάσει , πρέπει να γίνεται σε εξωτερικούς χώρους σύμφωνα με τους κανονισμούς και της ανακύκλωσης .

Για να μειώσετε τον κίνδυνο πυρκαγιάς , διατηρείτε τον κινητήρα , σιγαστήρα και δεξαμενή καυσίμου καθαρά με την εξάλειψη των υπολειμμάτων κοπής υλικών , λάδια και λίπη .

12. ΑΝΑΚΥΚΛΩΣΗ

Προστατεύστε το περιβάλλον . Ανακυκλώστε το μηχάνημα που χρησιμοποιείτε με τη λήψη σε ένα κέντρο ανακύκλωσης . Μην ρίχνετε λάδι σε αποχετεύσεις , τη γη, τα ποτάμια , τις λίμνες κλπ

Απορρίψτε τη συσκευή σας με βιώσιμο τρόπο. οχι με τα οικιακά απόβλητα . Πλαστικά και μέταλλικα συστατικά μπορούν να ταξινομηθούν σύμφωνα με τη φύση και να ανακυκλωθούν .



Τα υλικά που χρησιμοποιούνται για τη συσκευασία είναι ανακυκλώσιμα . Παρακαλώ μην πετάτε τη συσκευασία με τα οικιακά σκουπίδια . αλλά σε ένα επίσημο σημείο συλλογή



ΟΡΟΙ ΕΓΓΥΗΣΗΣ

ΔΙΑΡΚΕΙΑ ΕΓΓΥΗΣΗΣ

- Η περίοδος εγγύησης στις συμβάσεις που συνάπτονται με καταναλωτές και χρήστες έναντι οποιασδήποτε έλλειψης συμμόρφωσης του προϊόντος που υπάρχει κατά τη στιγμή της παράδοσής του στον αγοραστή, σύμφωνα με τις διατάξεις της Οδηγίας (ΕΕ) 2019/771 του Ευρωπαϊκού Κοινοβουλίου και του Συμβουλίου, της 20ης Μαΐου 2019, και με το Βασιλικό Νομοθετικό Διάταγμα 1/2007, της 16ης Νοεμβρίου, με το οποίο εγκρίνεται το αναθεωρημένο κείμενο του Γενικού Νόμου για την Πρόσπιση Καταναλωτών και Χρηστών, θα έχει διάρκεια τριών (3) ετών, και θα οδηγήσει στη διόρθωση του ελαττώματος ή του κατασκευαστικού ελαττώματος που ενδέχεται να παρουσιάσει τελικά το αγορασμένο προϊόν σύμφωνα με τις νομικές διατάξεις

ΕΞΑΙΡΕΣΕΙΣ

Η εγγύηση της Garland δεν καλύπτει:

- Εταιρείες και επαγγελματίες
- Εξαρτήματα που έχουν φθαρεί λόγω φυσιολογικής φθοράς.
- Κακή χρήση, αμέλεια, απουσία συντήρησης.
- Αστοχίες που προκύπτουν λόγω εσφαλμένης χρήσης του προϊόντος. Η Garland δεν θα ευθύνεται εάν τα αντικαταστημένα εξαρτήματα του μηχανήματος δεν είναι από την Garland και εάν το μηχάνημα μετατραπεί με οποιοδήποτε τρόπο.

ΕΛΔΑΦΙΚΗ ΕΚΤΑΣΗ

- Η εγγύηση της Garland καλύπτει τη χώρα.

ΠΕΡΙΠΤΩΣΗ ΑΤΥΧΗΜΑΤΟΣ

- Η εγγύηση θα πρέπει να συμπληρωθεί με όλες τις απαραίτητες πληροφορίες και θα πρέπει να επισυναφθεί σε αυτή το τιμολόγιο ή το παραστατικό αγοράς.

ΠΡΟΕΙΔΟΠΟΙΗΣΗ!

ΓΙΑ ΤΗ ΔΙΑΣΦΑΛΙΣΗ ΤΗΣ ΣΩΣΤΗΣ ΛΕΙΤΟΥΡΓΙΑΣ ΤΟΥ ΜΗΧΑΝΗΜΑΤΟΣ ΣΑΣ ΚΑΙ ΤΗΣ ΜΕΓΙΣΤΗΣ ΑΣΦΑΛΕΙΑΣ, ΣΑΣ ΖΗΤΑΜΕ ΝΑ ΔΙΑΒΑΣΕΤΕ ΟΛΟΚΛΗΡΟ ΤΟ ΕΓΧΕΙΡΙΔΙΟ ΧΡΗΣΗΣ ΠΡΟΣΕΚΤΙΚΑ ΠΡΙΝ ΧΡΗΣΙΜΟΠΟΙΗΣΕΤΕ ΤΟ ΜΗΧΑΝΗΜΑ.

ΔΗΛΩΣΗ ΠΙΣΤΟΤΗΤΑΣ (ΕΚ)

Ο κάτωθι υπογεγραμμένος, Carlos Carballal, , εξουσιοδοτημένος από την Productos McLand S.L. , με την παρακάτω διεύθυνση C/ La Fragua 22, 28933, Móstoles, España, , δηλώνει ότι τα προϊόντα της μάρκας Garland μοντέλα Ultimate 820QG-V23 με αύξοντα αριθμό του έτους 2023 και μετά (το έτος κατασκευής καταδεικνύεται εμφανώς στην πινακίδα αναγνώρισης του εργαλείου, ακολουθούμενο από τον αύξοντα αριθμό) και η λειτουργία του οποίου είναι “Το μηχάνημα με ακροφύσια ή άλλες σπές επιτάχυνσης της ροής απ’ όπου το ύδωρ - καθαρό ή με πρόσθετα - εκτοξεύεται ως ελεύθερος πίδακας. Κατά κανόνα, τα μηχανήματα εκτόξευσης πίδακα ύδατος υψηλής πίεσης αποτελούνται από τον κινητήρα, τη γεννήτρια πίεσης, τους εύκαμπτους σωλήνες, τις διατάξεις ψεκασμού, τους μηχανισμούς ασφάλειας, τα χειριστήρια και τους μετρητές.”, συμμορφώνεται με όλες τις απαιτήσεις που αναφέρονται στην

Οδηγία 2006/42/ΕΚ του Ευρωπαϊκού Κοινοβουλίου και του Συμβουλίου της 17ης Μαΐου 2006 σχετικά με τα μηχανήματα και την τροποποίηση της οδηγίας 95/16/ΕΚ

Επιπλέον, τα εργαλεία αυτά συμμορφώνονται με τις απαιτήσεις των παρακάτω κοινοτικών οδηγιών:

- ΚΑΝΟΝΙΣΜΟΣ (ΕΕ) 2016/1628 ΤΟΥ ΕΥΡΩΠΑΪΚΟΥ ΚΟΙΝΟΒΟΥΛΙΟΥ ΚΑΙ ΤΟΥ ΣΥΜΒΟΥΛΙΟΥ της 14ης Σεπτεμβρίου 2016 σχετικά με τις απαιτήσεις που αφορούν τα όρια εκπομπών για τους αέριους και σωματιδιακούς ρύπους και την έγκριση τύπου για κινητήρες εσωτερικής καύσης για μη οδικά κινητά μηχανήματα, για την τροποποίηση των κανονισμών (ΕΕ) αριθ. 1024/2012 και (ΕΕ) αριθ. 167/2013 και για την τροποποίηση και κατάργηση της οδηγίας 97/68/ΕΚ
- Οδηγία 2000/14/ΕΚ του Ευρωπαϊκού Κοινοβουλίου και του Συμβουλίου της 8ης Μαΐου 2000 για την προσέγγιση των νομοθεσιών των κρατών μελών σχετικά με την εκπομπή θορύβου στο περιβάλλον από εξοπλισμό προς χρήση σε εξωτερικούς χώρους
- ΟΔΗΓΙΑ 2014/30/ΕΕ ΤΟΥ ΕΥΡΩΠΑΪΚΟΥ ΚΟΙΝΟΒΟΥΛΙΟΥ ΚΑΙ ΤΟΥ ΣΥΜΒΟΥΛΙΟΥ της 26ης Φεβρουαρίου 2014 για την εναρμόνιση των νομοθεσιών των κρατών μελών σχετικά με την ηλεκτρομαγνητική συμβατότητα (αναδιατύπωση)

Μέγιστη Ισχύς (kW) = 4,2



Carlos Carballal
Product manager
Móstoles 02/11/2023

- ES** TARJETA DE GARANTÍA
- EN** WARRANTY REGISTRATION CARD
- FR** CARTE DE GARANTIE
- PT** CERTIFICADO DE GARANTÍA



Nº. _____

TIPO DE MÁQUINA
TYPE OF MACHINE
TYPO DE MAQUINA
TYPE DE MACHINE

MODELO
MODEL
MODELO
MODÈLE

NOMBRE DEL CLIENTE
CUSTOMER NAME
NOME DO CLIENTE
NOM DU CLIENT

FECHA DE COMPRA
DATE OF PURCHASE
DATA DE COMPRA
DATE D'ACHAT

DIRECCIÓN
ADDRESS
ENDERECO
ADRESSÉ

PAIS
COUNTRY
PAIS
PAYS

DISTRIBUIDOR
DEALER
REVENDEDOR
DISTRIBUTEUR

PRECIO PAGADO
PRICE PAID
PREÇO
PRIX PAYÉ

¿Es este su primer aparato de este tipo
Is this your first toll of this type?
É ésta a sua la compra deste tipo de maquina?
Est-ce première unité de ce genre?



VEASE EL MANUAL DE SERVICIO PARA
DETALLES COMPLETOS SOBRE LA GARANTÍA

TIPO DE MÁQUINA
TYPE OF MACHINE
TYPO DE MAQUINA
TYPE DE MACHINE

SEE YOUR SERVICE MANUAL
FOR FULL WARRANTY DETAILS

MODELO
MODEL
MODELO
MODÈLE

PARA INFORMAÇÕES DETALHADAS SOBRE GARANTIAS
É FAVOR CONSULTAR O MANUAL QUE ACOMPANHA A
MÁQUINA

FECHA DE COMPRA
DATE OF PURCHASE
DATA DE COMPRA
DATE D'ACHAT

LIRE LA NOTICE POUR LES DÉTAILS
SUR LA GARANTIE

DISTRIBUIDOR
DEALER
REVENDEDOR
DISTRIBUTEUR



GARLAND