



# GEISER 281 G



**EN** Instruction manual

**ES** Manual de instrucciones

**FR** Manuel d'instructions

**IT** Libretto d'istruzioni

**PT** Manual do operador

**GR** ΕΓΧΕΙΡΙΔΙΟ ΧΕΙΡΙΣΜΟΣ

## ÍNDICE

1. Introducción	2
2. Normas y precauciones de seguridad	3
3. Iconos de advertencia	6
4. Símbolos en la máquina	6
5. Descripción de la máquina	7
6. Instrucciones para la puesta en servicio	9
7. Mantenimiento y servicio	11
8. Detección e identificación de fallos	13
9. Transporte	15
10. Almacenamiento	15
11. Información sobre la destrucción del equipo/reciclado	15
12. Condiciones de garantía	16
Declaración de conformidad CE	17

## 1. INTRODUCCIÓN

Gracias por haber elegido esta máquina Garland. Estamos seguros de que usted apreciará la calidad y prestaciones de esta máquina, que le facilitará su tarea por un largo periodo de tiempo. Recuerde que esta máquina dispone de la más amplia y experta red de asistencia técnica a la que usted puede acudir para el mantenimiento de su máquina, resolución de problemas y compra de recambios y/o accesorios.

**⚠ ¡Atención! Lea todas las advertencias de seguridad y todas las instrucciones.** La no observación de todas las advertencias e instrucciones relacionadas a continuación puede dar como resultado una descarga eléctrica, fuego y/o una lesión seria.

**⚠** Esta máquina está prevista para el bombeo de agua dulce limpia con una temperatura máxima de 35°C. No utilice esta bomba para bombear otros líquidos distintos del agua dulce limpia como agua salada, agua sucia, gasolina, aceites, disolventes, líquidos alimenticios (leche, refrescos, etc) o aguas residuales. Esta máquina es de uso particular en instalaciones de agua domésticas, sistemas de riego.

**⚠ Guarde todas las advertencias y todas las instrucciones para una referencia futura.** Si vende esta máquina en un futuro recuerde entregar éste manual al nuevo propietario.

La expresión "máquina" en las advertencias se refiere a esta máquina eléctrica conectada a la red eléctrica.

Recuerde que el usuario es responsable de los accidentes y daños causados a si mismo, a terceras personas y a las cosas. al nuevo propietario.

### MANUAL ORIGINAL

Ref.:GBAGEISER281GV17M0722V4

FECHA PUBLICACIÓN: 26/10/2017

FECHA DE REVISIÓN: 11/07/2022

## 2. NORMAS Y PRECAUCIONES DE SEGURIDAD

### 2.1. USUARIOS

Esta máquina ha sido diseñada para ser manipulada por usuarios mayores de edad y que hayan leído y entendido éstas instrucciones.

**⚠ ¡ATENCIÓN!** No permita que personas menores de edad utilicen esta máquina.

**⚠ ¡ATENCIÓN!** No permita que personas que no entiendan éstas instrucciones utilicen esta máquina.

Antes de usar esta máquina familiarícese con la misma asegurando que usted conoce perfectamente donde están todos los controles, los dispositivos de seguridad y la manera en que se debe de utilizar. Si usted es un usuario inexperto le recomendamos que ejecute una práctica mínima realizando trabajos sencillos y, si es posible, en compañía de una persona con experiencia.

**⚠ ¡ATENCIÓN!** Sólo preste esta máquina a personas que estén familiarizadas con éste tipo de máquina y conozcan como utilizarla. Siempre preste junto con la máquina el manual de instrucciones para que el usuario lo lea detenidamente y lo comprenda. Esta máquina es peligrosa en manos de usuarios no entrenados.

### 2.2. SEGURIDAD PERSONAL

Esté alerta, vigile lo que está haciendo y use el sentido común cuando maneje esta máquina.

Evite la inhalación de los gases del escape. Esta máquina expulsa por el escape gases peligrosos como el monóxido de carbono que le pueden causar mareos, desmayos o, incluso, la muerte.

No use esta máquina cuando esté cansado o bajo la influencia de drogas, alcohol o medicamentos. Un momento de distracción mientras maneja esta máquina puede causar un daño personal serio.

Retire todas las llaves o herramientas de mano de la máquina y de la zona de trabajo antes de arrancar esta máquina. Una llave o herramienta dejada cerca de la máquina puede ser tocada por una parte de la máquina en movimiento y proyectarse causando daños personales.

No toque el escape de la máquina con el motor en marcha o tras su parada. El escape de esta máquina se calienta durante el funcionamiento de la máquina llegando a alcanzar elevadas temperaturas durante el funcionamiento y hasta pasados unos minutos de la parada del motor.

### 2.3. SEGURIDAD DEL ÁREA DE TRABAJO

Mantenga el área de trabajo limpia y trabaje con buena iluminación. Las áreas desordenadas y oscuras provocan accidentes.

No utilice esta máquina en atmosferas explosivas así como en presencia de líquidos inflamables, gases y polvo. Para prevenir riesgos de fuego y asegurar una buena ventilación utilice esta máquina en un área limpia en la que no exista ningún elemento a menos de 1 metro de distancia.

Nunca arranque esta máquina en áreas cerradas como habitaciones o garajes. Esta máquina expulsa gases peligrosos por el escape que se acumularán en el área haciendo que el aire de la misma sea tóxico y perjudicial para la salud de las personas, animales y plantas que estén en el interior del área.

Mantenga alejados a los niños y curiosos mientras esta máquina esté en marcha.

## **2.4. SEGURIDAD DEL COMBUSTIBLE Y ACEITE**



La gasolina y el aceite son peligrosos, evite el contacto de la gasolina o el aceite con la piel y ojos. **No los inhale ni ingiera.**

En caso de ingerir combustible y/o aceite acuda rápidamente a su médico. Si entra en contacto con el combustible o con el aceite límpiense con abundante agua y jabón lo antes posible, si después siente los ojos o la piel irritados consulte inmediatamente con un médico.



**IMPORTANTE:** El combustible y el aceite son altamente inflamables. Si el combustible, el aceite o la máquina se inflaman apague el fuego con un extintor de polvo seco.

La gasolina y el aceite son extremadamente inflamables y explosivos bajo ciertas condiciones. No fume y no acerque llamas, chispas o fuentes de calor a la máquina.



No reposte combustible en lugares donde exista la presencia de llamas, chispas o fuentes intensas de calor. No fume mientras repostas. Rellene el depósito siempre en áreas bien ventiladas y con el motor parado. No desborde el combustible por intentar llenar en exceso el depósito de combustible. En caso de fuga de combustible asegúrese de eliminar éstas fugas completamente antes de arrancar.

Asegúrese que el tapón de la gasolina está correctamente cerrado mientras utiliza la máquina. Asegúrese de cerrar correctamente el tapón de gasolina tras el repostaje.

Almacene siempre el combustible y el aceite en recipientes homologados que cumplan con la normativa europea.

No utilice combustible que haya estado almacenado por más de 2 meses. Un carburante almacenado demasiado tiempo hará más difícil el arranque de la máquina y producirá un rendimiento insatisfactorio del motor. Si el carburante ha estado en el depósito de la máquina más de dos meses retírelo de la máquina y sustitúyalo por uno en perfecto estado.

## **2.5. UTILIZACIÓN Y CUIDADOS DE ESTA MÁQUINA**

Esta máquina ha sido diseñada para el bombeo de agua, cualquier otro tipo de uso podría ser peligroso para usted, para las personas, animales y cosas que se encuentren alrededor y podrá dañar la máquina. No utilice esta máquina para bombear líquidos diferentes de agua. No bombee gasolina, disolvente u otros líquidos inflamables.

Use esta máquina, accesorios, útiles, etc. de acuerdo con éstas instrucciones y de la manera prevista para el particular tipo de máquina teniendo en cuenta las condiciones de trabajo y el trabajo a desarrollar. El uso de esta máquina para aplicaciones diferentes de las previstas podrá causar una situación de peligro.

El fabricante no será en ningún caso responsable de los daños provocados por un uso indebido o incorrecto de esta máquina.

**No fuerce esta máquina. Utilice esta máquina para la aplicación correcta.** La utilización de la máquina correcta para el tipo de trabajo a realizar le permitirá trabajar mejor y más seguro.

**No use esta máquina si el interruptor no cambia entre “cerrado” y “abierto”.** Cualquier máquina que no pueda controlarse con el interruptor es peligrosa y debe repararse.

Compruebe que las partes móviles no estén desalineadas o trabadas, que no hay piezas rotas u otras condiciones que puedan afectar el funcionamiento de esta máquina. Siempre que esta máquina esté dañada repárela antes de su uso. Muchos accidentes son causados por máquinas pobremente mantenidas.

Mantenga las empuñaduras de esta máquina secas y limpias. Las empuñaduras grasientas o aceitadas son deslizantes y provocan pérdida de control sobre la máquina.

Apague siempre el motor de la máquina antes de efectuar cualquier ajuste, cambio de accesorios, o de almacenar esta máquina.

Almacene esta máquina inactiva fuera del alcance de los niños.

## **2.6. SERVICIO**

Haga revisar periódicamente su máquina por un servicio de reparación cualificado usando solamente piezas de recambio idénticas. Esto garantizará que la seguridad de esta máquina se mantiene.

### 3. ICONOS DE ADVERTENCIA

Los iconos en las etiquetas de advertencia que aparecen en esta máquina y/o en el manual indican información necesaria para la utilización segura de esta máquina.



Atención y Peligro.



Lea el manual de instrucciones.



Atención, peligro de fuego.



Atención, superficies calientes.

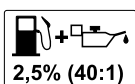

¡Nunca utilice gasolina sola o gasolina en mal estado!. Mezcle gasolina sin plomo 95º y un aceite sintético para motores de 2 tiempos al 2,5% (40:1).



Rellenar la bomba con agua antes de arrancar.



Compruebe que no existen fugas de combustible.



Deshágase de su aparato de manera ecológica. No lo tire a los contenedores de basura doméstica.



Cumple con las directivas CE.



Nivel de potencia sonora garantizado Lwa, dB(A).

### 4. SIMBOLOS EN LA MÁQUINA

A fin de garantizar un uso y mantenimiento seguro de la máquina existen los siguientes símbolos en la máquina.

Interruptor ON/OFF:



Posición encendido.



Posición apagado.



Posición del aire cerrado. Situado en la tapa del filtro.

**CHOKE**



Depósito de combustible. Situado en el tapón del depósito de combustible. MEZCLA DE ACEITE 2 TIEMPOS y GASOLINA.

## 5. DESCRIPCIÓN DE LA MÁQUINA

### 5.1. CONDICIONES DE UTILIZACIÓN

Esta máquina está prevista para el bombeo de agua dulce limpia con una temperatura máxima de 35°C. No utilice esta máquina para bombear otros líquidos distintos del agua dulce limpia como agua salada, agua sucia, gasolina, aceites, disolventes, líquidos alimenticios (leche, refrescos, etc) o aguas residuales.

### 5.2. DESCRIPCIÓN DETALLADA DEL PRODUCTO

1. Tapón del depósito de combustible
2. Depósito de combustible
3. Acelerador
4. Silenciador
5. Asa de transporte
6. Tapón de llenado de agua
7. Salida de agua
8. Entrada de agua

9. Tapón de vaciado de agua
10. Palanca del aire
11. Interruptor ON/OFF
12. Cebador "primer"
13. Filtro
14. Acople de manguera
15. Abrazadera
16. Manguera
17. Válvula antirretorno

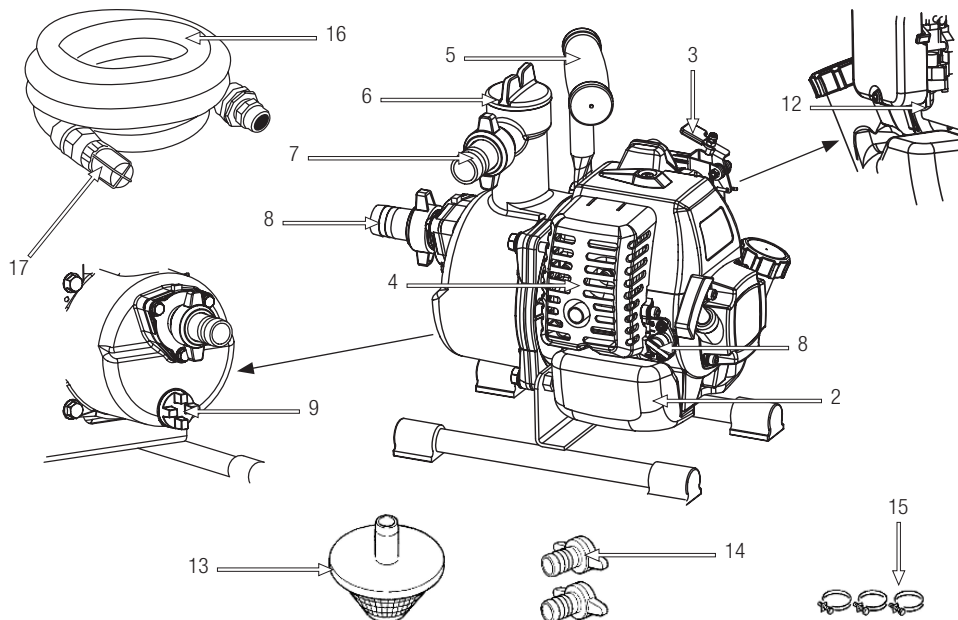

Las imágenes y dibujos representados en este manual son orientativos y pueden no corresponder con el producto real.

**5.3. CARACTERÍSTICAS TÉCNICAS**

Descripción	Motobomba
Marca	Garland
Modelo	Geiser 281 G-V17
Motor	2 tiempos
Cilindrada (cc)	25,4
Potencia (kW)	0,7
Combustible	Mezcla de gasolina sin plomo 95 octanos con aceite para motores de 2 tiempos al 2,5%.
Capacidad depósito de combustible (l)	0,6
Caudal máximo (l/h)	7.000
Altura máxima de impulsión (m)	35
Altura máxima de aspiración (m)	4
Diámetro toma de entrada de agua	1"
Diámetro toma de salida de agua	1"
Nivel de potencia sonora garantizado dB(A)	101
Peso (kg)	5,5

Las características técnicas pueden ser modificadas sin preaviso.



## 6. INSTRUCCIONES PARA LA PUESTA EN SERVICIO

### 6.1. DESEMBALAJE Y LISTA DE MATERIALES

Esta máquina incluye los siguientes elementos que usted encontrará dentro de la caja:

- Motobomba.
- Racores (2).
- Junta (2).
- Filtro de agua.
- Abrazadera (2).
- Manual de instrucciones.

### 6.2. MONTAJE

Para el montaje de la motobomba es necesario disponer de:

- Manguera de aspiración.
- Manguera de impulsión.
- Abrazaderas para las mangueras.

Montaje:

1. Enrosque los racores suministrados con las juntas en la entrada y salida del agua de la bomba.

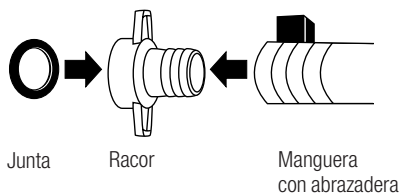

2. Coloque la manguera de aspiración en el racor de entrada del agua con una abrazadera.

3. Coloque la manguera de impulsión en el racor de salida del agua con una abrazadera.

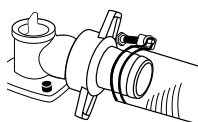

### 6.3. PUNTOS DE VERIFICACIÓN ANTES DE LA PUESTA EN MARCHA

#### 6.3.1. UBICACIÓN DE LA MOTOBOMBA

Coloque la bomba en un lugar plano, estable, bien ventilado y donde no se moje con el agua a bombear o el agua bombeada.

Intente que la bomba esté lo más cerca posible del agua a bombear.

#### 6.3.2. COMBUSTIBLE



**¡IMPORTANTE!** Este motor funciona con una mezcla de GASOLINA de 95 octanos y aceite sintético especial para motores 2 tiempos al 2,5% como combustible.

Combustible del motor: Mezcle aceite sintético y gasolina (gasolina 40:aceite 1=25%). Mezcle gasolina y aceite en un recipiente homologado.



**¡IMPORTANTE!** El combustible usado para la motobomba es altamente inflamable. Si el combustible o la máquina se inflaman apague el fuego con un extintor de polvo seco.

Evite siempre el contacto de gasolina o aceite en sus ojos. Si la gasolina o el aceite entran en contacto con sus ojos lávelos inmediatamente con agua limpia. Si después siente los ojos irritados consulte inmediatamente con un médico.



No fume mientras esté manejando el combustible o mientras rellena los depósitos. No fume mientras reposta ni acerque ninguna llama ni objeto caliente al combustible.

No quite el tapón del depósito de combustible mientras el motor esté en marcha.

Mientras esté repostando combustible tenga la máquina apagada y asegúrese de que el motor está frío. Nunca reposte con el motor en marcha o caliente. En caso de fuga de combustible asegúrese de eliminar éstas fugas completamente antes de arrancar.



No reposte combustible en lugares cerrados o mal ventilados ni cerca de llamas.

Almacene siempre el combustible en recipientes homologados que cumplan con la normativa europea. Mezcle la gasolina y aceite en un recipiente homologado CE.

No utilice combustible que haya estado almacenado por más de 2 meses. Un carburante almacenado demasiado tiempo hará más difícil el arranque de la máquina y producirá un rendimiento insatisfactorio del motor. Si el carburante ha estado en el depósito de la máquina más de dos meses retírelo de la máquina y sustitúyalo por uno en perfecto estado.

Repostaje de combustible en la máquina:

1. Elija una zona adecuada para realizar esta operación.
2. Agite el envase en el que tiene la mezcla de gasolina y aceite ya preparado.
3. Retire el tapón del depósito de combustible y rellene con la mezcla de gasolina y aceite.
4. Cierre fuertemente el tapón del depósito de la gasolina y elimine todo el carburante que se haya podido derramar por fuera con un trapo seco.



**ADVERTENCIA:** Parar el motor antes de repostar. No efectúe jamás ésta operación en un lugar cerrado o sin ventilación.

Sepárese al menos 3 metros de la zona en la que ha repostado antes de arrancar la máquina.

## 6.4. PUESTA EN MARCHA Y PARADA

### 6.4.1. CEBADO DEL AGUA

**¡ATENCIÓN!** Nunca arranque el motor sin agua en el interior de la bomba.

Llene de agua el circuito de la bomba. Asegúrese de que el cuerpo de la bomba tiene agua antes de poner en marcha la bomba, de otro modo se podrían producir averías en la máquina.

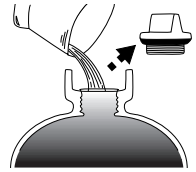

El circuito de agua de la bomba se llena abriendo el tapón de llenado de agua y llenando con agua el cuerpo de la bomba hasta que el agua llegue a desbordar por arriba. Una vez lleno el cuerpo de bomba cierre el tapón de llenado antes de continuar.

### 6.4.2. ARRANQUE DEL MOTOR

Siga el procedimiento de arranque en frío o arranque en caliente en función del estado de su motor.

### 6.4.3. ARRANQUE EN FRÍO

1. Ponga el interruptor en posición "I" (encendido).
2. Ponga la palanca del aire en posición  CHOKE (aire cerrado).
3. Ponga la palanca del acelerador al 50%.

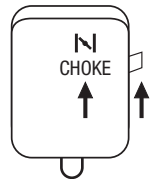

4. Sujete la motobomba firmemente por el asa para que no se mueva de su posición en el suelo cuando tire de la cuerda de arranque.

5. Tire de la cuerda de arranque hasta que el motor haga una explosión o arranque.

6. Si la máquina arranca y no se para vaya cambiando la palanca de aire poco a poco hacia la posición **I I I** "abierto".

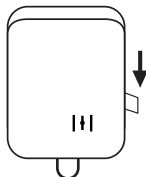

7. Si la máquina no ha arrancado (usted sólo ha escuchado un explosión) mueva la palanca del aire a posición a abierto y tire de nuevo de la cuerda de arranque hasta que esta arranque.

8. Regular el acelerador para que el motor gire al régimen deseado.

#### 6.4.4. ARRANQUE EN CALIENTE

1. Ponga el interruptor en posición "I" (encendido).
2. Ponga la palanca del aire en posición normal de funcionamiento **I I I** (aire abierto).
3. Ponga la palanca del acelerador al 50%.
4. Sujete la motobomba firmemente por el asa para que no se mueva de su posición en el suelo cuando tire de la cuerda de arranque.
5. Tire de la cuerda de arranque hasta que el motor arranque.
6. Una vez la máquina haya arrancado regule el acelerador para que el motor gire al régimen deseado.

#### 6.4.5. PARADA DEL MOTOR

1. Mueva la palanca del acelerador al mínimo.
2. Ponga el interruptor en posición "O" (parada).

### **6.5. PUNTOS DE VERIFICACIÓN TRAS LA PUESTA EN MARCHA**

Compruebe que la bomba aspira agua observando si el agua sube por la manguera de aspiración.

Compruebe que no existen tomas de aire en la manguera de aspiración.

Compruebe que todos los racores están correctamente apretados y que no hay fugas de agua por la bomba, los racores y la manguera de impulsión.

**⚠ ¡ATENCIÓN!** Si usted observa que el agua no llega a la bomba en un breve intervalo de tiempo detenga la motobomba para evitar roturas.

**⚠ ¡ATENCIÓN!** No rellene el agua de la bomba con la bomba en marcha.

### **6.6. FINALIZACIÓN DEL USO**

Tras el uso de la máquina vacíe el agua que quede en el interior de la bomba. Para ello desatornille el tornillo de vaciado del agua y espere a que salga todo el agua. Después vuelva a enroscarlo.

## **7. MANTENIMIENTO Y SERVICIO**

El objetivo del mantenimiento y servicio es asegurar que su máquina funciona siempre en las mejores condiciones de seguridad y eficiencia. Sigas las recomendaciones y los periodos de mantenimiento recomendados en este manual.

**⚠ Apague siempre el motor de la máquina antes de efectuar cualquier ajuste, cambio de accesorios, o de almacenar esta máquina.**

**¡ADVERTENCIA!** No modifique la máquina. Un uso inadecuado de estos elementos puede provocar **DAÑOS PERSONALES GRAVES O LA MUERTE.**

Mantenga la máquina limpia, especialmente la zona del depósito de combustible y las zonas cercanas al filtro del aire.

Efectúe todos los mantenimientos de la máquina con ésta puesta en una superficie plana y despejada.

Utilice sólo recambio adecuado para esta máquina con el fin de obtener un rendimiento adecuado de la máquina. Este recambio lo puede encontrar en los distribuidores oficiales de la máquina. El uso de otro recambios puede provocar riesgos, daños al usuario, a la gente de alrededor y a la máquina.

Antes de realizar algún mantenimiento en la máquina o reparación asegúrese de que el motor está parado y retire la pipa de la bujía.

Realizar inspecciones periódicas de la máquina para asegurar que la máquina está correcta. Para una inspección a fondo de la misma lleve la máquina a su distribuidor.

**7.1. PERIODOS DE MANTENIMIENTO**

Acción		Cada uso	Tras las 20 <sup>as</sup> horas o el 1 <sup>er</sup> mes	Cada 50 horas o 3 meses	Cada 100 horas o 6 meses	Cada 300 horas o cada año
Aceite del motor	Chequear	•				
	Cambiar		•		•	•
Filtro del aire	Chequear	•				
	Limpiar			•	•	•
Bujía	Limpiar/ajustar				•	•
Filtro del depósito	Limpiar					•

**7.2. FILTRO DE AIRE**

La suciedad en el filtro de aire provocará una reducción de las prestaciones de la máquina. Compruebe y limpie éste elemento. Si usted observa daños o alteraciones en el filtro replácelo por uno nuevo.

**7.3. REGLAJE DEL CARBURADOR**

El reglaje del carburador es complicado y sólo lo debe hacer el servicio técnico.

**7.4. FILTRO DE COMBUSTIBLE**

El depósito de combustible está equipado con un filtro. Éste se encuentra en el extremo del tubo de aspiración de combustible y se puede extraer con la ayuda de un alambre en forma de gancho.

Compruebe el filtro de combustible periódicamente. No permita que entre suciedad en el depósito de combustible para evitar que el filtro se ensucie. Un filtro sucio hará más difícil el arranque del motor y producirá anomalías en el funcionamiento o parada del mismo.

Verifique el combustible. Si usted observa suciedad replácelo.

Si el interior del depósito de combustible está sucio usted puede limpiarlo con gasolina.

**7.5. VERIFICACIÓN DE LA BUJÍA**

Los problemas más comunes a la hora de arrancar una máquina son producidos por una bujía sucia o en mal estado. Limpie la bujía y compruébela regularmente. Verifique que la distancia entre electrodos es correcta (0,6 – 0,7 mm).

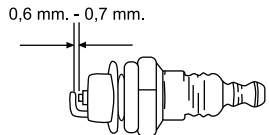

## 8. DETECCIÓN E IDENTIFICACIÓN DE FALLOS

En caso de que su máquina no arranque:

En función de los síntomas que usted observe se puede detectar la causa probable y solucionar el problema:

La compresión del cilindro es normal	La bujía está bien	Causa probable	Acción correctiva
Sí	Sí	No hay combustible en el depósito	Reposte combustible
		El filtro de gasolina está sucio	Limpie el filtro
		Hay agua en el combustible	Reemplácelo
		La gasolina usada no es la adecuada	Cambie el combustible por uno con un octanaje adecuado
		El carburador está sucio	Envíe su máquina al servicio técnico
Sí	No	El interruptor está en OFF ("0")	Poner el interruptor en ON "1"
		La bujía está sucia	Limpie la bujía
		La pipa de la bujía no está bien conectada	Conéctela
Falta compresión	Sí	La bujía está suelta	Apriétela
		El pistón y los segmentos están desgastados	Envíe su máquina al servicio técnico
		El cilindro o está rallado	Envíe su máquina al servicio técnico
El motor no gira		Motor gripado	Envíe su máquina al servicio técnico

Si el motor no funciona correctamente (falta de potencia, ralentí inestable, etc.) aquí tiene una serie de síntomas, sus causas probables y la solución:

Síntoma	Causa probable	Acción correctiva
La máquina campaneá	Segmentos desgastados	Envíe su máquina al servicio técnico
	Pistón usado	Envíe su máquina al servicio técnico
	Holgura de cigüeñal	Envíe su máquina al servicio técnico
	Holgura en el embrague	Envíe su máquina al servicio técnico
El motor se calienta demasiado	Exceso de uso ininterrumpido	Haga pausas cada 10 minutos de trabajo y deje que le motor se enfríe
	Tubo de escape sucio	Envíe su máquina al servicio técnico
	El combustible no es adecuado	Sustituya el combustible
El motor no va redondo	Carburador sucio	Envíe su máquina al servicio técnico
	Filtro de aire sucio	Limpiar el filtro
	Filtro de combustible sucio	Limpiar el filtro
El motor se para o no aguanta el ralentí	Carburador mal regulado	Envíe su máquina al servicio técnico

En caso de que no pueda solucionar el problema con este cuadro lleve su máquina al servicio técnico. Puede encontrar el listado de servicios técnicos disponibles en [www.recaball.com](http://www.recaball.com)

## 9. TRANSPORTE

Transporte esta máquina siempre con el motor parado.

Espere 5 minutos una vez apagada la máquina para que ésta se enfríe antes de transportarla.

Para transportar la máquina le recomendamos que desenganche las mangueras de aspiración y impulsión.

Recuerde que esta máquina no dispone de ruedas para su transporte y que debe elevarla cogiéndola por el bastidor. Compruebe en las características técnicas el peso de la máquina antes de elevarla para asegurar que es un peso que usted puede soportar.

Siempre transporte la máquina en posición horizontal.

Si va a transportar el aparato en vehículos asegúrelo firmemente para evitar que se deslice o vuelque.

## 10. ALMACENAMIENTO

Espere 5 minutos una vez apagada la máquina para que ésta se enfríe antes de guardar la máquina.

El tubo de escape de la máquina continuará caliente después de apagar el motor. No almacene la máquina jamás en lugares próximos a materiales inflamables (hierba seca, madera...), de gas o combustibles.

Almacene esta máquina inactiva en un lugar no accesible a los niños y seguro de manera que no ponga en peligro a ninguna persona. La máquina fuera de uso debe almacenarse limpia, sobre una superficie plana sin agua en el interior de la bomba.

Almacene la máquina en un lugar donde el rango de temperaturas no sea inferior a 0°C ni superior a 45°C y con una humedad relativa inferior a 50%.

Limpie todas las piezas y guarde la máquina en un lugar seguro y seco.

Siempre antes de almacenar la máquina respete los puntos del capítulo de mantenimiento.

Si va a almacenar la máquina en un lugar cerrado vacíe el combustible y aceite de los depósitos ya que los vapores podrían entrar en contacto con una llama o cuerpo caliente e inflamarse.

Por favor recoja el aceite usado en un contenedor adecuado para el transporte de aceite usado y entréguelo en su centro de reciclado más próximo. No tire el aceite al suelo o por una alcantarilla.

## 11. INFORMACIÓN SOBRE LA DESTRUCCIÓN DEL EQUIPO/ RECICLADO

Deshágase de su aparato de manera ecológica. No debemos deshacernos de las máquinas junto con la basura doméstica.

Sus componentes de plástico y de metal pueden clasificarse en función de su naturaleza y reciclarse.

Los materiales utilizados para embalar esta máquina son reciclables. Por favor, no tire los embalajes a la basura doméstica. Tire estos embalajes en un punto oficial de recogida de residuos.



## 12. CONDICIONES DE GARANTÍA

### 12.1. PERIODO DE GARANTÍA

- El período de garantía en los contratos celebrados con consumidores y usuarios frente a cualquier falta de conformidad del producto que exista en el momento de su entrega al comprador, de conformidad con lo dispuesto en la Directiva (UE) 2019/771 del Parlamento Europeo y del Consejo, de 20 de mayo de 2019, y en el Real Decreto Legislativo 1/2007, de 16 de noviembre, por el que se aprueba el texto refundido de la Ley General para la Defensa de los Consumidores y Usuarios, tendrá una duración de tres (3) años, y dará lugar a la subsanación de la falta o defecto de fabricación que eventualmente pueda presentar el producto adquirido de conformidad con las previsiones legales

### 12.2. EXCLUSIONES

La garantía Garland no cubre:

- Empresas y profesionales
- Desgaste natural por uso.
- Mal uso, negligencia, operación descuidada o falta de mantenimiento.
- Defectos causados por un uso incorrecto, daños provocados debido a manipulaciones realizadas a través de personal no autorizado por Garland o uso de recambios no originales.

### 12.3. TERRITORIO

- La garantía Garland asegura cobertura de servicio en todo el territorio nacional.

### 12.4. EN CASO DE INCIDENCIA

- La garantía debe ir correctamente cumplimentada con todos los datos solicitados, y acompañada por la factura.

#### **¡ATENCIÓN!**

PARA ASEGURAR UN FUNCIONAMIENTO Y UNA SEGURIDAD MÁXIMA, LE ROGAMOS LEA EL LIBRO DE INSTRUCCIONES DETENIDAMENTE ANTES DE USAR.



## DECLARACIÓN DE CONFORMIDAD (CE)

El abajo firmante, Carlos Carballal, autorizado por Productos McLand S.L., con dirección C/ La Fragua 22, 28933, Móstoles, España, declara que las máquinas Marca Garland modelos Geiser 281 G-V17 con números de serie del año 2022 en adelante (el año de fabricación se indica claramente en la placa de identificación de la máquina seguido del número de serie) y cuya descripción y función es "Máquina compuesta por una bomba de agua y un motor. La bomba de agua es una máquina que hace subir el agua de un nivel inferior de energía a otro superior.", cumplen con todos los requerimientos de la Directiva 2006/42/CE del Parlamento Europeo y del Consejo, de 17 de mayo de 2006, relativa a las máquinas

Estas máquinas también cumplen los requerimientos de las siguientes directivas comunitarias:

- Directiva 2000/14/CE del Parlamento Europeo y del Consejo, de 8 de mayo de 2000, relativa a la aproximación de las legislaciones de los Estados miembros sobre emisiones sonoras en el entorno debidas a las máquinas de uso al aire libre
- DIRECTIVA 2014/30/UE DEL PARLAMENTO EUROPEO Y DEL CONSEJO de 26 de febrero de 2014 sobre la armonización de las legislaciones de los Estados miembros en materia de compatibilidad electromagnética (refundición)

Potencia máxima (kW)	0,7
Nivel de potencia acústica garantizado dB(A)	101



Carlos Carballal  
Director de producto  
Móstoles 11-07-2022

## INDEX

1. Introduction	18
2. Normative and security measures	19
3. Warning icons	22
4. Machine symbols	22
5. Machine description	23
6. Start up instructions	25
7. Maintenance and service	27
8. Troubleshooting	29
9. Transport	31
10. Storage	31
11. Recycling and machine disposal	31
12. Warranty conditions	32
CE Declaration of conformity	33

## 1. INTRODUCTION

Thank you for choosing a Garland machine. We are sure that you will appreciate the quality and functions of this machine that will facilitate your daily work for a long time. Remember that this machine has a wide of network of after sales services to which you can take your machine for any maintenance necessary on your machine, in case of any troubleshooting and for purchasing spare parts and accessories.

**⚠ Attention! Read all the warning signs and all the instructions.** The non observance of the warning and instructions detailed from here on can result in a fire being caused and/or a serious injury. Before using the machine, read carefully the information in this manual on a secure and correct start up.

To avoid an incorrect use of the machine read all the instruction manual before using the machine for the first time. All information included in this manual is relevant for your personal security, that of others, animals and other objects surrounding you. If you have any doubts about the information in this manual please ask an expert or go back to where you bought the machine and ask.

Keep all the warning signs and the manual in a safe place for future reference. If you sell or otherwise dispose of the machine, please pass on the instruction manual as it forms part of the machine.

### TRANSLATION OF THE ORIGINAL INSTRUCTIONS

Ref.:GBAGEISER281GV17M0722V4

DATE OF PUBLICATION: 26/10/2017

DATE OF REVISION: 11/07/2022

## 2. NORMATIVE AND SECURITY MEASURES

### 2.1. USERS

This machine has been designed to be used by adults who have read and understood the instruction manual.

**⚠ Attention! Do not allow underage people to use the machine.**

**⚠ Attention! Do not allow people who do not understand the instruction manual to use the machine.**

Before using the machine familiarize yourself with the machine making sure you know perfectly well where all the controls can be found as well as all security devices and how all these should be used. If you are not an expert user we recommend you start with some simple jobs and if possible, under the supervision of an expert user.

**⚠ Attention! Only lend this machine to people who are familiarized with this type of machine and know how to use it.** Always lend the instruction manual with the machine so that the new user reads it and understand it prior to carrying out any work. This machine is dangerous in untrained hands.

### 2.2. PERSONAL SECURITY

**Be alert and vigilant and use common sense when using the machine.**

**Avoid the inhalation of exhaust fumes.** This machine expels dangerous gases such as carbon monoxide that can cause dizziness and even death.

**Do not use the machine when you are tired or under the influence of drugs, alcohol or medicines.** One moment's distraction can cause serious personal injury.

**Never use this machine without the security elements.**

**Remove all tools from the working area before starting the machine.** Any tools left in the working area can be touched by any moving part of the machine and be hurled causing personal damages.

**Do not touch the exhaust of the machine or the engine when stopping the engine.** The exhaust will be hot some time after turning the engine off. The machine heats up when functioning and will remain hot for some time after stopping the engine.

### 2.3. WORKING AREA SECURITY

**Maintain the work area with adequate light.** Work areas that are untidy or dark will cause accidents.

**Do not use the machine in explosive atmospheres or in the presence of inflammable liquids, gases and powders.** To avoid fire hazards, make sure the working area is well ventilated and that the working area is clean and that there are no strange elements within 1 metre of the machine.

**Never start up the machine in closed areas such as rooms and garages.** This machine expels dangerous gases through the exhaust that will accumulate in the area and since they are toxic, they could represent a danger to the end user, to other people, animals and plants that are indoors.

**Maintain underage children and other people well clear whilst the machine is functioning.**

## 2.4. OIL AND PETROL SECURITY



Petrol and oil are dangerous, avoid contact of oil or petrol with skin and eyes. Do not inhale or drink. If oil or petrol has been drunk, visit your doctor straight away. If you come into contact with petrol or oil, clean yourself with plenty of water and soap as soon as possible. If after this, you still feel your eyes or skin are itchy visit your doctor straight away.



**IMPORTANT:** Petrol and oil are highly flammable. Should the petrol or the oil catch fire, use a dry powder fire extinguisher.



Petrol and/or oil are highly flammable and explosive under certain circumstances. Do not smoke and do not come close to the flames, sparks or heat sources.

Do not refill in areas where there are flames, sparks or heat sources. Do not smoke while refilling. Fill deposit in well ventilated areas and with the engine stopped. Do not overfill the petrol deposit. In case of petrol leakage please ensure you eliminate these before starting.

Ensure the petrol cap is correctly closed whilst you use the machine. Ensure you close the petrol cap correctly after refilling.

Store excess petrol and oil in homologated recipients in accordance with European normative.

Do not use petrol that has been stored for longer than two months. Petrol stored for longer periods will make the starting of the machine more difficult and will guarantee an unsatisfactory output of the engine. If petrol has been longer than two months in the petrol deposit of the machine, remove and substitute it with petrol in a perfect state.

## 2.5. USE AND CARE OF THE MACHINE

This machine has been designed to pump water, in any other use given to the machine will be dangerous to you, other people, animals and objects surrounding you and cold damage the machine. Do not use this machine to pump other liquids different to water. Do not pump petrol or other flammable liquids.

**Use this machine and its accessories in accordance to the instructions herewith, taking into account the job in hand.** The use of this machine for other jobs different to those herewith stated could cause a dangerous situation.

The manufacturer will not be liable for damages caused through an incorrect use of the machine. Do not overload the machine. Use the machine for its correct use. The use of the machine in an adequate manner will ensure you work better and in a more secure way.

**Do not use the machine if the switch open/closed does not work.** Any machine that cannot be controlled by means of the switch is dangerous and must be repaired.

**Check the mobile parts and ensure these are not damaged, out of place and that there are no damaged parts that could affect the good functioning of the machine.** If the machine is damaged in any way, please repair before use. Many accidents are caused by poor maintenance work of the machine.

**Maintain the handles of the machine dry and clean.** Handles that are not clean and dry cause these to be slippery and a consequent loss of control over the machine.

Turn off the engine always before doing any adjustments, changing any accessories or storing the machine.

Store in a place out of reach of children.

## **2.6. SERVICE**

Take your machine for periodic revision to a qualified after sales dealer and only use original spare parts and accessories. This will guarantee that the security measures of this electric machine can always be complied with.

### 3. WARNING ICONS

The warning icons on the labels that are attached to this machine and/or in the manual give necessary information which is necessary for a correct usage of this machine.



Attention and danger.



Read the instruction manual.



Attention, fire risk.



Attention, hot surfaces.

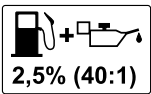

Never use only petrol or petrol in a bad state. Mix 95o petrol with two stroke synthetic oil at 2.5% (40:1).



Fill the pump with water prior to use.



Check that there are no petrol leakages prior to use.



Dispose of your machine in an ecological way. Do not dispose of the machine together with your domestic rubbish.



Complies with EC Directives.



Guaranteed level of sound power Lwa, Db(A).

### 4. MACHINE SYMBOLS

To guarantee a correct use and maintenance of this machine, you will find the following symbols on the machine.

ON/OFF switch:



Open position.



Closed position.



Air closed. On filter cover.

**CHOKE**



Fuel tank. Located in the combustible tank cap. Mix 2 stroke oil and gasoline.

## 5. MACHINE DESCRIPTION

### 5.1. USAGE CONDITIONS

This machine is for domestic use and it is designed to impulse water. It must work in temperatures between 1 and 45°C and with a humidity level lower than 50% and always in an open and well ventilated area. It works with petrol 95 octane and two stroke oil at 2.5% (ratio 40:1).

### 5.2. DETAILED DESCRIPTION OF THE PRODUCT

- |                       |                       |
|-----------------------|-----------------------|
| 1. Petrol deposit cap | 9. Emptying water cap |
| 2. Petrol deposit     | 10. Air lever         |
| 3. Accelerator        | 11. ON/OFF switch     |
| 4. Silencer           | 12. Primer            |
| 5. Transport handle   | 13. Filter            |
| 6. Water filler cap   | 14. Hose coupling     |
| 7. Water outlet       | 15. O ring            |
| 8. Water inlet        | 16. Hose              |
|                       | 17. Non-return valve  |

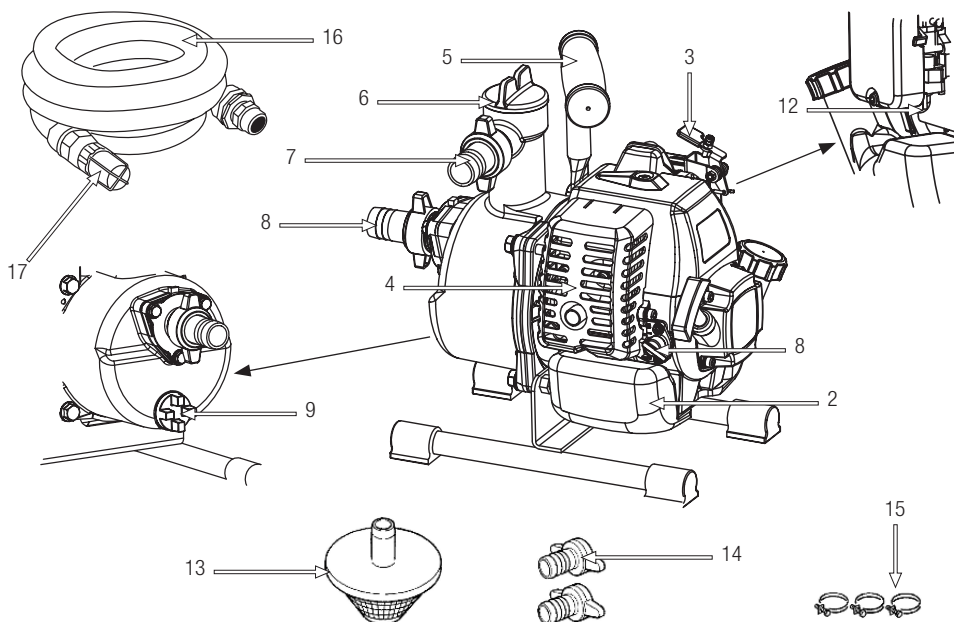

The diagrams and pictograms herewith enclosed in this manual are a guide but not necessarily an exact copy of the actual machine.

**5.3. TECHNICAL CHARACTERISTICS**

Description	Pump
Brand	Garland
Model	Geiser 281 G-V17
Engine type	2 stroke
Cylinder capacity (cc)	25,4
Power (kW)	0,7
Petrol	Unleaded petrol 95 octane with synthetic two stroke oil at 2.5%
Petrol deposit capacity (l)	0,6
Maximum outflow (l/h)	7.000
Maximum height of impulsion (m)	35
Maximum height of aspiration (m)	4
Water inlet diameter	1"
Water outlet diameter	1"
Level of guaranteed power dB(A)	101
Weight (kg)	5,5

Technical characteristics can be changed without any prior warning.



## 6. START UP INSTRUCTIONS

### 6.1. LIST OF MATERIALS

This machine includes the following elements that you will find inside the box:

- Pump.
- Racor (2).
- Joint (2).
- Water filter.
- O ring (2).
- Instruction manual.

### 6.2. MOUNTING

To mount the pump it is necessary to have:

- Aspiration hose.
- Impulsion hose.
- O rings for the hoses.

Mounting:

1. Coil the racors supplied with the joints in the entrance and exit (impulsion) hoses.

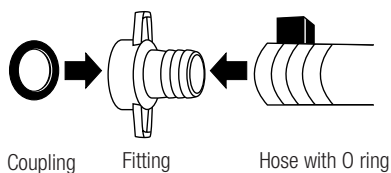

2. Place the aspiration hose with the racor in the water entrance with the O ring.
3. Place the impulsion hose with the racor in the water exit with the ring.

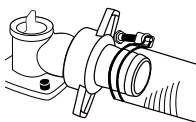

### 6.3. VERIFICATION POINTS BEFORE START UP

#### 6.3.1. PLACEMENT OF THE PUMP

Place the pump on a flat surface, stable, well ventilated and where it will not get wet with the water entering or exiting the pump.

Try and place the pump as close to the water to be pumped as possible.

#### 6.3.2. PETROL

**IMPORTANT!** This engine works with a mixture of 95 degree octane petrol and two stroke synthetic oil in a 40:1 (2.5%) ratio.



Engine petrol: Mix synthetic oil and petrol (petrol 40: oil 1=2.5%). Mix in a homologated recipient.



**IMPORTANT:** The petrol used in the pump is highly flammable. Should the petrol catch fire, use a dry powder fire extinguisher on the flames.

Always avoid the contact of petrol and oil especially with your eyes. Should your eyes come into contact with either the petrol or the oil, clean them with water.

Should you still have your eyes red with irritation, consult immediately with your doctor.



Do not smoke whilst handling petrol and whilst refilling the petrol deposit. Do not smoke will you refill and do not close up any hot object to the petrol.

Do not remove the petrol cap whilst the engine is running.

While refilling petrol, make sure the machine is turned off and that the engine is cold. Never refill with the engine running or hot. In case of petrol leakages, eliminate these before starting the machine.



Do not start the machine in closed or badly ventilated areas or near flames.

Always store petrol in a homologated recipient that complies with European normative. Mix the petrol and oil in a CE homologated recipient.

Store excess petrol and oil in homologated recipients in accordance with European normative. Do not use petrol that has been stored for longer than two months. Petrol stored for longer periods will make the starting of the machine more difficult and will guarantee an unsatisfactory output of the engine. If petrol has been longer than two months in the petrol deposit of the machine, remove and substitute it with petrol in a perfect state.

Refilling petrol in the machine:

1. Choose an adequate area to refill the deposit.
2. Shake the recipient so that the petrol and oil mix correctly.
3. Remove the petrol cap and refill with the mixture.
4. Close the petrol deposit and wipe off any excess mixture that might have spilt with a dry cloth.

**WARNING:** Stop the engine before refilling. Never carry out this job in a closed or badly ventilated area. Once you have refilled the machine, start up of the machine must be carried out at least 3 metres away from where the refilling took place.

## 6.4. START UP AND STOPPAGE

### 6.4.1. WATER PRIMING

**Attention!** Never start up the machine without filling the water pump with water.

**Fill up the water circuit of the machine.** Make sure the machine is filled up with water before starting the machine. If not, there could be breakages.

The water circuit of the pump is filled opening the cap for water replenishment and filling it up with water until it overflows.

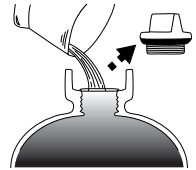

Once the pump is full of water, close the cap prior to continuing.

### 6.4.2. START UP OF THE ENGINE

Follow the instructions of cold or hot start up depending on the state of the machine.

### 6.4.3. COLD START UP

1. Place the switch in the 'I' position.
2. Put the air lever in the close position **I** CHOKE .

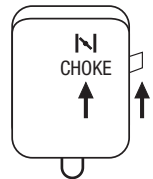

3. Place the accelerator lever at 50%.
4. Pull the starter rope until the engine starts holding the machine firmly to the ground by the handle.
5. If the machine starts and does not stop itself, move the air lever slowly to the open position.

- If the engine does not start, move the air lever to open and pull the starter rope until the engine starts **I** **II** "open".

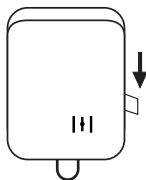

- If the engine does not start, move the air lever to open and pull the starter rope until the engine starts.
- Regulate the accelerator so that the engine moves at the desired speed.

#### 6.4.4. HOT START UP

- Place the switch in the "I" position.
- Put the air lever in the open position **I** **II** .
- Place the accelerator lever at 50%.
- Pull the starter rope until the engine starts holding the machine firmly to the ground by the handle.
- Regulate the accelerator so that the engine moves at the desired speed.

#### 6.4.5. ENGINE STOPAGE

- Move the accelerator lever to its minimum.
- Place the switch in the "O" position (stoppage)
- Close the petrol key.

### 6.5. CHECKING POINTS AFTER START UP

Check that the pump sucks up water. Make sure that there are no air leakages in the hose.

Check that all the racors are correctly tightened and that there are no water leakages on the main body of the pump, through the racors or in the impulsion hose.

**⚠ Attention!** If you observe that water does not reach the pump in a short interval of time, stop the pump to avoid breakages.

**⚠ Attention!** Do not fill the pump with water with the pump running.

### 6.6. END OF USAGE

After using the machine, empty the water that is inside the machine. To do this, unscrew the emptying water screw and wait for the water to empty from the machine. After this, screw back into place.

## 7. MAINTENANCE AND SERVICE

The objective of the maintenance and service is to ensure that your machine works always in the best possible conditions both in efficiency and security. Follow the recommendations and the maintenance periods included in this manual.

**⚠ Turn off the engine before doing any adjustments, change of accessories or storing the machine.**

**⚠ Warning!** Do not modify the machine. An inadequate use of these elements can cause PERSONAL DAMAGES AND EVEN DEATH.

Maintain the machine clean, specially the petrol deposit area and the area near the air filter.

Any changes should be done on a flat and stable surface.

Only use original spare parts and accessories for this machine so as to obtain the best performance from the machine. These spare parts and accessories can be found in the official distributors of the brand. The use of other spare parts and accessories could result in risks to the end user, people who are nearby and to the machine.

Do periodic revisions to the machine to ensure the machine is in good conditions. For an in depth revision take the machine to your nearest after sales service.

**7.1. MAINTENANCE PERIOD**

Action		After every use	After 20 hours work or one month	Every 50 hours or 3 months	Every 100 hours or 6 months	Every 300 hours or each year
Engine oil	Check level	•				
	Change		•		•	•
Air filter	Check	•				
	Clean			•	•	•
Spark plug	Clean/adjust				•	•
Deposit filter	Clean					•

**7.2. AIR FILTER**

Dirt in the filter will cause the machine to perform worse. Check and clean the air filter. If you observe damages or alterations in the filter change the filter with a new one.

**7.3. CARBURETOR MAINTENANCE**

This is a complex procedure and must be carried out by the after sales service.

**7.4. PETROL FILTER**

The petrol deposit is equipped with a filter. It is located in the extreme of the aspiration petrol tube and can be removed using a wire shaped like a hook.

Check the petrol filter periodically. Do not allow dirt to enter the petrol deposit to avoid the filter getting dirty. A dirty filter will difficult the engine starting and will provoke instability and in extreme cases, the machine might even stop.

Check the petrol. If you observe dirt, replace it.

If the interior of the petrol deposit is dirty, you can clean it with petrol.

**7.5. SPARK PLUG MAINTENANCE**

The most common problems when starting the machine are due to a dirty spark plug or to a spark plug in a bad state. Clean the spark plug and check it regularly. Check that the distance between electrodes is correct (0.6-0.7mm).

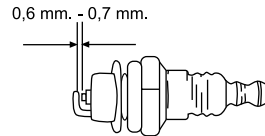

## 8. TROUBLESHOOTING

Should your machine not start and based on the symptoms you will be able to detect the probable cause and solve the problem:

Compression of cylinder is normal	Spark plug is ok	Probable cause	Corrective action
Yes	Yes	No petrol in the deposit	Refill with petrol
		The petrol filter is dirty	Clean the filter
		There is water in the petrol	Replace
		Petrol being used is not adequate	Change petrol for correct petrol
		The carburetor is dirty	Take your machine to service dealer
Yes	No	The switch is in the OFF position	Put the switch in the ON position
		Spark plug dirty	Clean the spark plug
		The spark plug pipe is not connected	Connect the pipe
Low compression	Yes	Spark plug is loose	Tighten spark plug
		Piston and segments are worn out	Take your machine to service dealer
		Cylinder is scraped	Take your machine to service dealer
Engine does not move		Engine burnt out	Take your machine to service dealer

If the engine does not work correctly (power failure, idle speed unstable etc) see probable symptoms, causes and solutions:

Symptom	Probable cause	Corrective action
Machine vibrates	Worn out segments	Take your machine to service dealer
	Worn out piston	Take your machine to service dealer
	Crankshaft looseness	Take your machine to service dealer
	Clutch looseness	Take your machine to service dealer
Engine heats excessively	Uninterrupted excessive use	Stop every 10 minutes to allow the engine to cool down.
	Exhaust dirty	Take your machine to service dealer
	Inadequate petrol	Replace the petrol
Engine does not run smoothly	Dirty carburetor	Take your machine to service dealer
	Dirty air filter	Clean the filter
	Dirty petrol filter	Clean the filter
Engine stops or does not hold the idle speed	Carburetor not well regulated	Take your machine to service dealer

Should you not find a solution here, take your machine to your nearest service dealer. You can check the service dealers in [www.recaball.com](http://www.recaball.com).

## 9. TRANSPORT

Transport the machine only when the machine is stopped.

Wait five minutes after the machine has been stopped to ensure that the machine cools down before transporting.

To transport, we strongly recommend that you remove the entry and impulsion hoses.

Remember that this machine has no transport wheels and you will have to transport the machine by the main body. Check the weight of the machine in the general characteristics to ensure that you can lift this weight. Always transport the machine in a horizontal position.

If you are going to transport the machine by car or other vehicles, make sure the machine travels in a stable position and hold the machine firmly so that it does not slide when being transported.

## 10. STORAGE

Once the machine has been stopped, wait for five minutes so that the machine cools down before storing the machine.

The exhaust pipe will still be hot after the machine has been turned off. Do not store the machine in a place close to heat sources, inflammable products, dry grass, wood, gases and petrol.

Store in a place which is inaccessible to children. The machine once stored should be clean, on a flat and dry surface and with no water in the interior of the

pump. Store in a place with a range of temperatures not inferior to 0°C and not above 45°C and with a humidity lower than 50%.

Clean all the pieces and store the machine in a secure and dry place.

Check the maintenance chapter before storing.

If you are going to store the machine in a closed area, empty the petrol and oil deposits as vapours could cause a fire if near inflammable products.

Please store used oil in an adequate recipient for used oil and take it to be recycled. Do not throw the oil away into the sewage or the ground.

## 11. RECYCLING AND MACHINE DISPOSAL

Get rid of your machine in an ecological way. We should not get rid of the machine with the domestic rubbish. Its plastic and metallic parts can be classified and can be recycled.



All materials used to box this machine are recyclable. Please, do not dispose of the box with your domestic rubbish. Throw these parts in an official ecological residual pick up point.



## 13. WARRANTY CONDITIONS

### 13.1. WARRANTY PERIOD

- The warranty period in contracts concluded with consumers and users against any lack of conformity of the product that exists at the time of its delivery to the buyer, in accordance with the provisions of Directive (EU) 2019/771 of the European Parliament and of the Council, of May 20, 2019, and in Royal Legislative Decree 1/2007, of November 16, which approves the revised text of the General Law for the Defense of Consumers and Users, will have a duration of three (3) years, and will lead to the correction of the fault or manufacturing defect that the purchased product may eventually present in accordance with legal provisions

### 13.2. EXCLUSIONS

Garland warranty will not cover:

- Companies and professionals
- Pieces worn out due to wear and tear.
- Bad use, negligence, lack of maintenance.
- Failures that turn out because of an incorrect use of the product, Garland will not be responsible if the replaced parts of the machine are not from Garland and if the machine has been modified in any way.

### 13.3. TERRITORY

- Garland warranty covers the country.

### 13.4. IN CASE OF INCIDENCE

- The warranty should be correctly filled in with all the information requested, and the invoice or the purchase ticket should be attached.

#### **WARNING!**

TO GUARANTEE THE CORRECT FUNCTIONING OF THE MACHINE AND MAXIMUM SECURITY, WE ASK YOU TO READ THE INSTRUCTION MANUAL FULLY AND CAREFULLY PRIOR TO USING THE MACHINE.



## CE DECLARATION OF CONFORMITY

Who has signed below, Carlos Carballal, authorised by Productos McLand S.L., with the following address C/ La Fragua 22, 28933, Móstoles, España, declares that the products brand Garland models Geiser 281 G-V17 with serial number of year 2022 on (the year of manufacture is clearly indicated on the tool identification plate, followed the serial number) and whose function is "A machine consisting of a water pump itself and the driving system. Water pump means a machine for the raising of water from a lower to a higher energy level.", comply with all the requirements stated by the Directive 2006/42/EC of the European Parliament and of the Council of 17 May 2006 on machinery

These tools also comply with the requirements of the following community directives:

- Directive 2000/14/EC of the European Parliament and of the Council of 8 May 2000 on the approximation of the laws of the Member States relating to the noise emission in the environment by equipment for use outdoors
- DIRECTIVE 2014/30/EU OF THE EUROPEAN PARLIAMENT AND OF THE COUNCIL of 26 February 2014 on the harmonisation of the laws of the Member States relating to electromagnetic compatibility (recast)

Power (kW)	0,7
Guaranteed sound power level dB(A)	101



Carlos Carballal  
Product Manager  
Móstoles 11-07-2022

## TABLE DE MATIERES

1. Introduction	34
2. Normes de sécurité	35
3. Etiquettes d'avertissement	38
4. Symboles sur la machine	38
5. Connaître votre machine	39
6. Indications pour la mise en service	41
7. Entretien et soin	43
8. Résolution des pannes	45
9. Transport	47
10. Stockage	47
11. Recyclage	47
12. Garantie	48
Déclaration de conformité	49

## 1. INTRODUCTION

Merci d'avoir choisi cette machine Garland. Nous sommes sûres que vous apprécierez la qualité et prestations de cette machine qui vous simplifiera la tâche pour une longue période. Rappelez-vous que cette machine doit être révisée et entretenue dans un réseau de Services Techniques où vous pouvez aller pour l'entretien, résolution des pannes, acheter des pièces détachées et/ou accessoires.

**⚠ ATTENTION!** Lisez les avertissements de sécurité et les indications du manuel. Le non accomplissement des avertissements et indications mentionnées plus bas peut vous provoquer un choc électrique, feu et/ou grave lésion.

Pour ne pas manipuler incorrectement la machine, lisez les instructions du manuel avant de l'utiliser par la première fois. Toute information inclus dans ce manuel est importante pour votre sécurité personnelle et des personnes, animaux et choses qui sont à proximité. Si vous avez des doutes par rapport à l'information ci inclus demandez à un professionnel ou à votre magasin de référence pour la résoudre.

Gardez les avertissements et instructions pour de futures références. Si vous vendez cette machine dans le futur, rappelez-vous de donner ce manuel au nouveau propriétaire.

TRADUCTION DES INSTRUCTIONS ORIGINALES

Ref.:GBAGEISER281GV17M0722V4

DATE DE SORTIE: 26/10/2017

DATE DE RÉVISION: 11/07/2022

## 2. NORMES DE SECURITE

### 2.1. UTILISATEURS

Cette machine a été conçue pour être manipulée par des utilisateurs adultes et ayant lu et compris les indications ici fournies.

**⚠ ATTENTION:** Ne permettez pas aux personnes mineures d'utiliser cette machine.

**⚠ ATTENTION:** bien avoir compris les instructions avant d'utiliser cette machine.

Avant d'utiliser la machine, familiarisez-vous avec en vous assurant de connaître parfaitement où sont les contrôles, les dispositifs de sécurité et comment les utiliser. Si vous êtes un utilisateur non expérimenté, nous vous recommandons de commencer par des travaux simples et, si possible, accompagné d'une personne avec de l'expérience.

**⚠ ATTENTION:** Prêtez la machine à des personnes qui connaissent ce genre de machines et savent comment l'utiliser. Avec la machine, prêtez toujours le manuel d'utilisation pour que l'utilisateur puisse le lire et comprendre. Cette machine est dangereuse pour des personnes qui l'utilisent pour la première fois.

### 2.2. SECURITE PERSONNELLE

Soyez attentif, regardez ce que vous êtes en train de faire.

Éviter l'inhalation des gaz d'échappement. Cette machine expulse par l'échappement, des gaz dangereux comme le monoxyde de carbone, qui peuvent causer des étourdissements, des évanouissements ou même la mort

Ne pas utiliser cette machine si vous êtes fatigué ou sous l'influence de drogues, alcool ou médicaments.

Une seconde de distraction lorsque vous maniez la machine peut provoquer de sérieuses blessures.

Enlevez toutes les clés ou outillage à main de la machine et du lieu du travail avant de démarrer la machine. Une clé ou un outil proche de la machine peut être touché par une partie de la machine en mouvement et être projeté en provoquant des dommages personnels.

Ne touchez pas l'échappement de la machine avec le moteur en marche ou après son arrêt. L'échappement de cette machine se réchauffe pendant le fonctionnement de la machine et atteint des températures très hautes, cette température peut durer quelques minutes après l'arrêt du moteur.

### 2.3. SECURITE DANS L'AIRE DE TRAVAIL

Tenez l'aire de travail propre et travaillez avec un bon éclairage. Les aires en désordre et obscures peuvent provoquer des dommages.

N'utilisez pas cette machine dans des atmosphères explosives ainsi qu'en présence de liquides inflammables, du gaz et de la poussière. Pour la prévention de risque de feu et assurer une bonne aération, utilisez cette machine dans une aire propre dans laquelle, se trouve aucun élément à moins d'un mètre de distance.

Ne jamais démarrer cette machine dans des pièces fermées comme chambres ou garages. Cette machine expulse des gaz dangereux par l'échappement qui seront accumulés dans la pièce en faisant que l'air devient toxique et dangereuse pour la santé des personnes, animaux et plants à l'intérieur de cette aire.

Tenez les enfants et curieux éloignées lorsque que vous manipulez la machine.

## **2.4. SECURITE AVEC L'UTILISATION DES CARBURANTS**



L'essence et l'huile sont dangereux, évitez le contact de l'essence ou l'huile avec la peau et yeux. Ne les inhalez ou ingérez pas. En cas d'ingestion du carburant et/ou huile, lavez-vous avec beaucoup d'eau et savon le plus tôt possible, si vous continuez à avoir les yeux et/ou la peau irrités adressez-vous à votre médecin.



**IMPORTANT:** Le carburant et l'huile sont hautement inflammables. Si le carburant, l'huile ou la machine s'enflamment, éteignez l'incendie avec un extincteur à poudre sec.



Le carburant et l'huile sont hautement inflammables et explosifs sous certaines conditions. Ne fumez pas et n'approchez pas des flammes, étincelles ou sources de chaleur à la machine.

Ne ravitaillez pas de carburant dans des lieux où il a une présence des flammes, étincelles ou sources intenses de chaleur. Toujours remplissez le réservoir dans des zones bien aérées et avec le moteur éteint. Ne pas remplir trop le réservoir de carburant. Dans le cas de fuite de carburant, assurez-vous d'éliminer ces fuites complètement avant de démarrer.

Assurez-vous de que le bouchon de carburant est bien fermé lorsque vous utilisez la machine. Assurez-vous de bien fermer le bouchon du carburant après le ravitaillement.

Remplir de carburant avant de démarrer la machine. N'enlevez pas le bouchon du réservoir lorsque que le moteur est en marche ou si la machine est chaude. Toujours stockez le carburant et l'huile dans de conteneurs qui respectent les réglementations européennes.

N'utilisez pas de carburant ayant été stocké pendant plus de 2 mois. Un carburant stocké trop de temps rendra plus difficile le démarrage de la machine et produira un rendement non satisfaisant du moteur. Si le carburant a été dans le réservoir de la machine plus de 2 mois, enlevez-le de la machine et substituez-le par un carburant frais.

## **2.5. UTILISATION ET SOINS DE LA MACHINE**

Cette machine a été conçue pour le pompage de l'eau, autre utilisation pourrait être dangereuse pour vous, pour les personnes, animaux et choses des alentours et endommager la machine. N'utilisez pas cette machine pour pomper des liquides différents que de d'eau. Ne pompez pas des carburants, dissolvants ou autres liquides inflammables.

Utilisez cette machine, accessoires, outils, etc. en suivant les indications ici fournies et de la façon prévue, en prenant compte des conditions du travail et du travail à faire. L'utilisation de cette machine pour des applications autres que celles prévues peut vous mettre en péril.

Le fabricant ne serait pas tenu responsable des blessures et dommages provoqués par une mauvaise ou incorrecte utilisation de cette machine.

**Ne forcez pas avec cette machine. Utilisez la machine pour l'application correcte.** La correcte application de la machine pour le genre de travail à faire, vous permettra de mieux travailler et plus sécurisé.

**N'utilisez pas cette machine si l'interrupteur ne change pas entre ARRÊT et MARCHÉ.** Toute machine ne POUVANT être contrôlée avec l'interrupteur est dangereuse et doit être réparée.

**Faites l'entretien de cette machine. Vérifiez que les parties mobiles ne soient plus en ligne ou défectueuses, qu'il n'y a pas de pièces cassées ou autres conditions qui puissent affecter le fonctionnement**

**de la machine.** Si la machine est abîmée, faites-la toujours réparer avant son utilisation. Beaucoup d'accidents sont provoqués par machines pas bien entretenues.

**Ayez les poignées propres et sèches.** Les poignées huileuses ou graisseuses sont glissantes et peuvent provoquer la perte de contrôle de la machine.

**Arrêtez le moteur de la machine avant d'effectuer des ajustements, changer d'accessoires ou de stocker cette machine.**

**Stockez cette machine inactive, hors de la portée des enfants.**

## **2.6. SERVICE**

Faites réviser périodiquement la machine électrique par un service après vente qualifié en utilisant que de pièces détachées identiques. Ce fait garantit la sécurité de la machine.

### 3. ÉTIQUETTES D'AVERTISSEMENT

Les icônes dans les étiquettes d'avertissement qui sont sur la machine et / ou dans le manuel sont la pour indiquer l'information nécessaire pour une utilisation sécurisée de cette machine.



Attention danger!



Lire attentivement ce manuel.



Attention, risque d'incendie.



Ne touchez-pas, surface chaude.

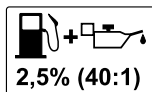

Mélangez de l'essence sans plomb 95 et l'huile totalement synthétique pour moteurs 2 temps à 2,5% (40:1)



Remplissez la pompe avec de l'eau avant de démarrer.



Vérifiez qu'il n'y a pas de fuites de carburant.



Débarrassez-vous de votre appareil de façon écologique. On ne doit pas nous débarrasser des nos machines avec des déchets domestiques.



Conforme directives CE.



Niveau de puissance sonore garantie Lw, dB (A).

### 4. SYMBOLES SUR LA MACHINE

Pour garantir une utilisation et entretien sécurisé de cette machine il y a des symboles sur la machine.

Positions du commutateur



Position allumé



Position éteint



Position de l'air fermé, placé dans le couvercle du filtre.

**CHOKÉ**



Réservoir de carburant. Situé sur le bouchon du réservoir. MELANGE HUILE 2 TPS + ESSENCE.

## 5. CONNAITRE VOTRE MACHINE

### 5.1. CONDITIONS D'UTILISATION

Cette machine est conçue pour un usage domestique pour impulser de l'eau. Il est recommandé de travailler à des températures entre +1°C et 45°C, avec une humidité inférieure à 50% et toujours dans un lieu ouvert et aéré. Marche avec de l'essence 95 octanes.

### 5.2. DESCRIPTION DÉTAILLÉE DU PRODUIT

1. Bouchon de réservoir.
2. Réservoir de carburant.
3. Accélérateur.
4. Silencieux
5. Poignée
6. Bouchon d'entrée d'eau
7. Sortie d'eau
8. Entrée d'eau

9. Bouchon de vidange d'eau
10. Levier de starter.
11. Interrupteur ON / OFF
12. Premier
13. Filtre
14. Connectez tuyau
15. Anneau
16. Tuyau
17. Clapet anti-retour

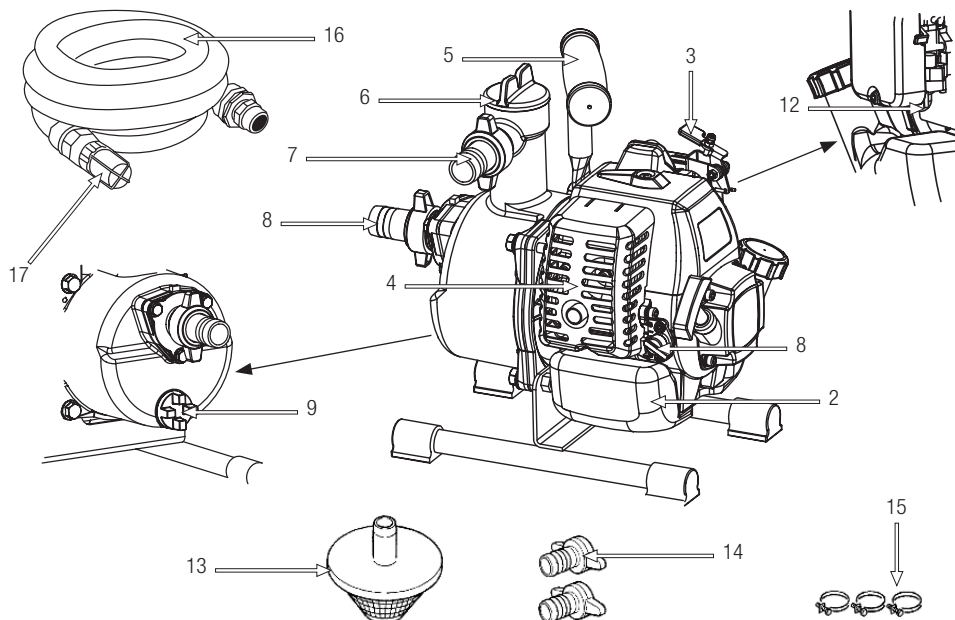

Les images et les dessins figurant dans ce manuel sont purement représentatifs et peuvent ne pas répondre avec le produit réel.

**5.3. SPECIFICITES**

Description	Motopompe
Marque	Garland
Modèle	Geiser 281 G-V17
Moteur	2 Temps
Cylindrée (cc)	25,4
Puissance (kW)	0,7
Carburant	Melange de carburant de 95 octane et de l'huile synthétique spéciale pour moteurs 2-temps à 2,5%.
Capacité du réservoir à carburant (l)	0,6
Débit maximal (l/h)	7.000
Hauteur maximal d'impulsion (m)	35
Hauteur maximal d'aspiration (m)	4
Diamètre d'entrée d'eau	1"
Diamètre de sortie d'eau	1"
Niveau de puissance acoustique garanti dB(A)	101
Poids à sec (kg)	5,5

Les spécificités peuvent être modifiées sans préavis.



## 6. INDICATIONS POUR LA MISE EN SERVICE

### 6.1. LISTE DES ELEMENTS

Cette machine inclue les éléments suivants que vous trouverez dans la boîte:

- Motopompe.
- Raccords (2).
- Joint (2).
- Filtre d'eau.
- Anneau.
- Manuel de l'utilisateur.

### 6.2. MONTAGE

Pour le montage de la motopompe vous disposez de:

- Tuyau d'aspiration
- Tuyau d'impulsion
- Anneaux pour les tuyaux

Montage:

1. Vissez les raccords fournis avec les joints à l'entrée et sortie de l'eau de la pompe.

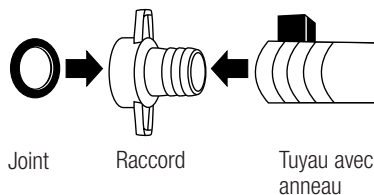

2. Placez le tuyau d'aspiration dans le raccord d'entrée de l'eau avec un anneau.

3. Placez le tuyau d'impulsion dans le raccord de sortie de l'eau avec un anneau.

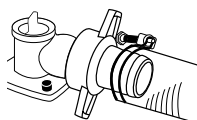

### 6.3. POINTS A VERIFIER AVANT LA MISE EN MARCHÉ

#### 6.3.1. EMBLACEMENT DE LA MOTOPOMPE

Placez la motopompe dans un endroit plat, stable, bien aéré et sec.

Essayez que la pompe soit aussi proche que possible de l'eau à pomper.

#### 6.3.2. CARBURANT



**IMPORTANT** - Ce moteur fonctionne avec un mélange de carburant de 95 octane et de l'huile synthétique spéciale pour moteurs 2-temps à 2,5%.

Carburant du moteur : mélange avec huile 100% synthétique (essence 40 : huile 1 soit 2,5%). Mélangez l'essence et l'huile soigneusement dans un jerrican homologué pour cet usage.



**IMPORTANT**: Le carburant du moteur est hautement inflammable. Si le combustible ou la machine s'enflamme, éteignez le feu avec un extincteur de poudre sec.

L'essence est dangereuse, évitez le contact de l'essence avec la peau et yeux. En cas d'ingestion du carburant, lavez-vous avec beaucoup d'eau le plus tôt possible, si vous continuez à avoir les yeux et/ou la peau irrités adressez-vous à votre médecin.



Ne fumez pas lors de ravitaillement. Ne fumez pas et n'approchez pas des flammes, étincelles ou sources de chaleur à la machine.

Ne pas enlever le bouchon du réservoir de carburant lorsque le moteur est en marche.

Pendant que vous remplissez de carburant ayez la machine éteint et assurez-vous que le moteur est froid. Jamais remplir avec le moteur allumé ou chaud.

En cas de fuite de carburant assurez-vous d'éliminer ces fuites avant de démarrer.

Ne ravitaillez pas de carburant dans des lieux où il a une présence des flammes, étincelles ou sources intenses de chaleur.



Toujours stockez le carburant et l'huile dans des conteneurs qui respectent les réglementations européennes.

Mix essence et l'huile dans un récipient approuvé CE.

N'utilisez pas de carburant ayant été stocké pendant plus de 2 mois. Un carburant stocké trop de temps rendra plus difficile le démarrage de la machine et produira un rendement non satisfaisant du moteur. Si le carburant a été dans le réservoir de la machine plus de 2 mois, enlevez-le de la machine et substituez-le par un carburant frais.

Remplissage de carburant dans la machine:

1. Choisissez une zone adaptée pour faire cette opération.
2. Agiter le récipient dans lequel est le mélange d'essence et d'huile préparé.
3. Enlevez le bouchon du réservoir de carburant et remplir avec le mélange d'essence et d'huile.
4. Fermez fermement le bouchon du réservoir d'essence. Nettoyez tout le carburant ayant été déversé avec un chiffon.



**AVERTISSEMENT:** Arrêter le moteur avant le remplissage. Ne jamais faire cette opération dans un lieu fermé ou sans aération.

Eloignez-vous, d'au moins 3 mètres de l'aire de remplissage avant de démarrer la machine.

## 6.4. MIS EN MARCHÉ ET STOP

### 6.4.1. AMORÇAGE DE L'EAU

Pour aspirer de l'eau, le réservoir de la pompe doit être toujours rempli d'eau. **JAMAIS** mettre en marche à vide.

Remplissez d'eau le circuit de la pompe. Assurez-vous que le corps de la pompe est mis en eau avant de mettre en marche la pompe, sinon, il pourrait se produire des pannes.

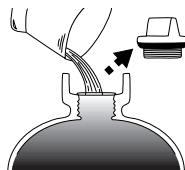

Le circuit de la pompe doit être rempli en ouvrant le bouchon de remplissage et en remplissant avec de l'eau le corps de la pompe jusqu'à ce que l'eau atteigne le dessus et déborde.

Après le remplissage du carter de la pompe fermer le bouchon de remplissage avant de continuer.

### 6.4.2. MISE EN MARCHÉ

Suivez la procédure de démarrage à froid ou démarrage à chaud en fonction de l'état de votre moteur.

### 6.4.3. DÉMARRAGE DU MOTEUR À FROID

1. Déplacez l'interrupteur à la position «I» (allumé).
2. Placez le levier d'air dans la position  CHOKE (air fermée).

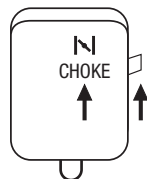

3. Placez le levier de l'accélérateur à 50% de sa course.
4. Tenez la pompe fermement par la poignée pour qu'elle ne bouge pas de sa position sur le sol lorsque vous tirez la corde de démarrage.

5. Tirez la corde de démarrage jusqu'à ce que le moteur démarre.

6. Changez le levier d'air petit à petit vers la position  «ouvert».

7. Si la machine ne démarre pas déplacer le levier d'air en position ouvert tirez à nouveau sur la corde du lanceur jusqu'à ce qu'elle démarre.

8. Régler l'accélérateur pour que le moteur tourne au régime désiré.

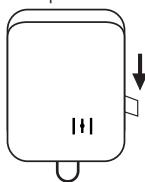

 **ATTENTION:** Si vous voyez que l'eau n'atteint pas le corps de pompe rapidement, arrêtez la pompe pour éviter de l'endommager.

 **AVERTISSEMENT:** Ne pas remplir d'eau la pompe en marche.

## **6.6. FIN DE L'UTILISATION**

Après l'utilisation de la machine videz l'eau qui reste à l'intérieur de la pompe. Pour cela, dévissez la vis de vidange d'eau et attendez jusqu'à que toute l'eau soit sortie. Puis vissez-la à nouveau.

### **6.4.4. DÉMARRAGE DU MOTEUR À CHAUD**

1. Placez le levier d'air dans la position normale de fonctionnement  (air ouvert).

2. Placez le levier de l'accélérateur à 50% de sa course.

3. Tenez la pompe fermement par la poignée pour qu'elle ne bouge pas de sa position sur le sol lorsque vous tirez la corde de démarrage.

4. Tirez la corde de démarrage jusqu'à ce que le moteur démarre.

5. Régler l'accélérateur pour que le moteur tourne au régime désiré.

### **6.4.5. ARRÊT**

1. Placez le levier de l'accélérateur au minimum.

2. Placez l'interrupteur dans la position "0" (arrêt).

3. Fermez le pas de carburant.

## **6.5. POINTS DE VERIFICATION APRES LA MISE EN MARCHÉ**

Vérifier que la pompe aspire l'eau en observant si l'eau monte le tuyau d'aspiration. Vérifiez qu'il n'y a pas de prise d'air sur le tuyau d'aspiration. Vérifiez que tous les raccords sont correctement serrés et qu'il n'y a pas de fuites d'eau, à la pompe, aux raccords et le tuyau d'impulsion.

## **7. ENTRETIEN ET SOIN**

L'entretien et soin est d'assurer que votre machine marche toujours dans les meilleures conditions de sécurité et d'efficacité. Suivez les indications et périodes d'entretien recommandés dans ce manuel.

 **Arrêtez toujours, le moteur avant d'effectuer n'importe quel ajustement, changement d'accessoires ou de stocker cette machine.**

**ATTENTION!** Ne pas modifier la machine ou les éléments de coupe. Une mauvaise utilisation de ces éléments peut provoquer des BLESSURES GRAVES OU LA MORT.

Ayez la machine nettoyée, spécialement les zones proches au réservoir de carburant et le filtre à air.

Ne jamais faire de réglages de la machine si elle est en marche. Effectuer tous les travaux sur la machine, sur une surface plane et dégagée.

Toujours utiliser des pièces détachées adéquates, afin d'obtenir un rendement approprié du produit et éviter des dommages et risques à la machine et à

l'utilisateur. L'utilisation des pièces détachées, non originales, peuvent provoquer risque d'accident, dommages personnels et rupture de la machine.

Avant d'effectuer toute opération d'entretien ou de réparation sur l'appareil, assurez-vous que le moteur est éteint et retirez le fil de la bougie d'allumage. Effectuez des inspections périodiques à la machine, à fin d'assurer un bon fonctionnement de la machine. Pour un fonctionnement complet on vous recommande d'amener la machine au SAV.

### 7.1. TABLEAU DE MAINTENANCE PERIODIQUE

Action		Chaque utilisation	Après les premières 20 heures ou le premier mois	Chaque 50 heures ou 3 mois	Chaque 100 heures ou 6 mois	Chaque 300 heures ou 1 année
Huile moteur	Verifier niveau	•				
	Changer		•		•	•
Filtre à air	Verifier	•				
	Nettoyer			•	•	•
Bougie	Nettoyer/ajuster				•	•
Filtre du réservoir	Nettoyer					•

### 7.2. NETTOYAGE DU FILTRE A AIR

L'obstruction du filtre à air provoquera une réduction du rendement du moteur. Vérifiez et nettoyez cet élément. Si vous observez des dommages ou des altérations, il est alors nécessaire de le remplacer par un filtre neuf.

### 7.3. REGLAGE DU CARBURATEUR

Le réglage du carburateur est compliqué et seul le

service technique est autorisé pour le faire.

### 7.4. FILTRE DE CARBURANT

Le réservoir de carburant est équipé d'un filtre. Cet élément est placé à l'extrémité du tuyau de carburant et peut être extrait à l'aide d'un fil de fer en forme de crochet ou autre dispositif similaire.

Vérifiez le filtre de carburant périodiquement. Ne permettez pas l'entrée de poussière dans le réservoir de carburant. L'obstruction du filtre rendra plus difficile le démarrage ou produira des anomalies de fonctionnement du moteur.

Vérifier le filtre de carburant et, si vous voyez qu'il est sale, remplacez-le.

Si l'intérieur du réservoir de carburant est sale, vous pouvez le nettoyer avec de l'essence.

### 7.5. VÉRIFICATION DE LA BOUGIE D'ALLUMAGE

Fréquemment les défauts de démarrage ou d'allumage sont provoqués par une bougie d'allumage sale. Nettoyez la bougie d'allumage et vérifiez l'écartement de l'électrode soit placée dans l'intervalle correct (0,6 - 0,7 mm).

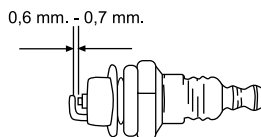

## 8. RESOLUTION DES PANNES

Compression du cylindre est normale	L'étincelle de la Bougie est correcte	Cause probable	Action corrective
Oui	Oui	Il n'y a pas de carburant dans le réservoir	Ajouter du carburant dans le réservoir.
		Le filtre de carburant est sale	Nettoyez le filtre à carburant
		Il y a de l'eau dans le carburant	Changez le carburant
		L'essence utilisée n'est pas adéquate.	Utilisez l'essence ayant un indice d'octane adéquat
		Le carburateur est sale	Emmenez votre machine au service technique
Oui	Non	L'interrupteur est en position "OFF"	Mettez l'interrupteur en position "I"
		La bougie d'allumage est sale	Nettoyez la bougie
		La pipe de la bougie n'est pas connectée.	Connectez-la
Manque de compression	Oui	La bougie d'allumage est desserrée	Serrez-la
		Piston, segments du piston, cylindre usé	Emmenez votre machine au service technique
		Le cylindre est rayé	Emmenez votre machine au service technique
Le moteur ne tourne pas		Moteur grippé	Emmenez votre machine au service technique

Si le moteur ne fonctionne pas correctement (manque de puissance, ralenti instable ,etc..) nous vous donnons ici une série de symptômes, leurs causes probables et leurs solutions:

Symptôme	Cause probable	Action corrective
Le moteur crépite	Segments usés	Emmenez votre machine au service technique
	Piston usé	Emmenez votre machine au service technique
	Coussinet d'embellage usé	Emmenez votre machine au service technique
	L'embrayage est usé.	Emmenez votre machine au service technique
Le moteur chauffe trop	Trop d'utilisation ininterrompue	Faites des pauses de 10 minutes et laissez le moteur se refroidir.
	Pot d'échappement sale	Emmenez votre machine au service technique.
	L'essence utilisée n'est pas adéquate.	Utilisez l'essence ayant un indice d'octane adéquat
Le moteur a du mal à tourner	Carburateur sale	Emmenez votre machine au service technique.
	Filtre à air sale	Nettoyez le filtre à air.
	Le filtre de carburant est bouché	Nettoyez le filtre de carburant.
Le moteur s'arrête et ne supporte pas le ralenti	Carburateur mal réglé	Emmenez la machine au SAV.

Dans n'importe quel autre cas, emmenez votre machine au SAV.

Pour localiser le service après-vente le plus proche dans votre région, contactez votre point de vente.

## 9. TRANSPORT

Toujours transportez la machine avec le moteur arrêté.

Arrêtez le moteur et laissez-le refroidir pendant 5 minutes avant de transporter la machine.

Pour transporter la machine, nous vous recommandons de décrocher les tuyaux d'aspiration et impulsion.

Rappelez-vous que cette machine n'a pas de roues pour la transporter et, vous devez l'élever et la prendre par le châssis. Vérifiez dans les spécificités le poids de la machine avant de la lever pour vous assurer que vous pouvez supporter le poids de la machine.

Toujours transportez la machine dans une position horizontale.

Si vous allez transporter la tronçonneuse par véhicule, fixez-la fermement pour quelle ne glisse ou bascule pas.

## 10. STOCKAGE

Arrêtez le moteur et laissez-le refroidir pendant 5 minutes avant de ranger la machine ou avant de la transporter. Le pot d'échappement continuera d'être chaud même après l'arrêt du moteur. Ne jamais placer la machine à proximité de matériaux inflammables (herbe sèche...) de gaz ou de carburants liquides.

Assurez-vous que la machine reste hors de portée des enfants.

Avant de stocker la machine suivez les points du chapitre d'entretien.

Ne jamais ranger la machine contenant du carburant à l'intérieur d'un bâtiment où les vapeurs pourraient entrer en contact avec une flamme, une étincelle ou une source de chaleur intense.

Si vous stockez l'appareil pour une longue période de temps videz le carburant, nettoyez toutes les pièces et stockez la machine dans un lieu sûr et sec.

## 11. RECYCLAGE

Débarrassez-vous de votre appareil de façon écologique. On ne doit pas se débarrasser de nos machines avec des déchets domestiques. Les composants en plastique et métal peuvent être reclassés selon leur nature et recyclés.



Les matériels utilisés pour l'emballage de cette machine sont recyclables. S'il vous plaît, ne jetez pas les emballages avec les déchets domestiques. Jetez ces emballages dans un lieu officiel de recyclage.



## 12. GARANTIE

### 12.1. PÉRIODE DE GARANTIE

- La période de garantie dans les contrats conclus avec les consommateurs et les utilisateurs contre tout défaut de conformité du produit existant au moment de sa livraison à l'acheteur, conformément aux dispositions de la directive (UE) 2019/771 du Parlement européen et du Conseil, du 20 mai 2019, et dans le décret législatif royal 1/2007, du 16 novembre, qui approuve le texte révisé de la loi générale pour la défense des consommateurs et des utilisateurs, aura une durée de trois (3) ans, et entraînera la correction du vice ou du défaut de fabrication que le produit acheté pourrait éventuellement présenter conformément aux dispositions légales

### 12.2. EXCLUSIONS

La garantie Garland ne couvre pas:

- Entreprises et professionnels
- L'usure naturelle due à l'utilisation.
- Mauvais usage, utilisation inappropriée de la machine. Dommages provoqués par une intervention réalisée par du personnel non autorisé par Garland ou utilisation de pièces de rechanges pas d'origines.

### 12.3. TERRITOIRE

- La garantie Garland assure une couverture de service sur tout le territoire national.

### 12.4. EN CAS D'INCIDENT

- La garantie doit être correctement remplie contenant toutes les données requises et accompagnée d'une facture ou ticket d'achat de l'établissement du vendeur.

#### **ATTENTION! ⚠**

AFIN DE GARANTIR UN FONCTIONNEMENT ET UNE SÉCURITÉ MAXIMALE, NOUS VOUS PRIONS DE LIRE ATTENTIVEMENT LE MANUEL D'INSTRUCTIONS AVANT L'UTILISATION DE CETTE MACHINE.



## DÉCLARATION DE CONFORMITÉ (CE)

Le signataire ci-dessous, Carlos Carballal, autorisé par Productos McLand S.L., dont l'adresse est C/ La Fragua 22, 28933, Móstoles, España, déclare que les machines Garland modèles Geiser 281 G-V17 avec numéro de série de l'année 2022 en avant (l'année de fabrication est clairement indiqué sur la plaque d'identification de la machine suivi du numéro de série) et dont la fonction est "Machine composée d'une pompe à eau et de son système d'entraînement. On entend par "pompe à eau" une machine destinée à conférer à l'eau d'entrée un niveau d'énergie supérieur.", respectent toutes les conditions de la Directive 2006/42/CE du Parlement européen et du Conseil du 17 mai 2006 relative aux machines

Ces machines respectent aussi les conditions des directives communautaires suivantes:

- Directive 2000/14/CE du Parlement européen et du Conseil du 8 mai 2000 concernant le rapprochement des législations des États membres relatives aux émissions sonores dans l'environnement des matériels destinés à être utilisés à l'extérieur des bâtiments
- DIRECTIVE 2014/30/UE DU PARLEMENT EUROPÉEN ET DU CONSEIL du 26 février 2014 relative à l'harmonisation des législations des États membres concernant la compatibilité électromagnétique.

Puissance maximale (kW)	0,7
Niveau de puissance acoustique garanti dB(A)	101



Carlos Carballal  
Chef Produits  
Móstoles 11-07-2022

## ÍNDICE

1. Introduzione	50
2. Norme e misure di sicurezza	51
3. Segnali di avvertenza	54
4. Simboli posti sulla macchina	54
5. Descrizione della macchina	55
6. Istruzioni per la messa in moto	57
7. Manutenzione e assistenza	59
8. Rilevamento e identificazione dei guasti	61
9. Trasporto	63
10. Magazzinaggio	63
11. Informazioni sullo smaltimento e il riciclaggio della attrezzatura	63
12. Condizioni di garanzia	64
Dichiarazione di conformità CE	65

## 1. INTRODUZIONE

Vi ringraziamo per l'acquisto di questa macchina Garland. Siamo sicuri che apprezzerete la qualità e le prestazioni della macchina, che vi renderà agevole il lavoro per un lungo periodo di tempo. La presente macchina dispone della più completa e professionale rete di assistenza tecnica a cui rivolgersi per la manutenzione, la risoluzione dei problemi, e per l'acquisto dei pezzi di ricambio e / o degli accessori.

**⚠ ATTENZIONE!** Prestate molta attenzione a tutte le istruzioni e avvertenze di sicurezza. La mancata osservazione delle norme qui di seguito elencate può provocare - come conseguenza - scossa elettrica, incendio e/o serio infortunio.

Per evitare un uso improprio di questa macchina leggere tutte le istruzioni in questo manuale prima del primo utilizzo. Tutte le informazioni contenute in questo manuale sono rilevanti per la sicurezza personale, degli animali e delle cose che si trovano nella stessa zona della macchina. Se avete qualsiasi domanda riguardante le informazioni contenute in questo manuale chiedere ad un professionista o andare dal rivenditore dove è stato acquistato il prodotto.

Conservate tutte le avvertenze e le istruzioni per vostra referenza futura. Se in futuro pensate di vendere la macchina, al nuovo proprietario non dimenticate di consegnare anche il manuale.

TRADUZIONE DELLE ISTRUZIONI ORIGINALI

Ref.:GBAGEISER281GV17M0722V4

DATA DI PUBBLICAZIONE: 26/10/2017

DATA DI REVISIONE: 11/07/2022

## 2. NORME E MISURE DI SICUREZZA

### 2.1. UTILIZZATORI

La presente macchina è stata progettata per essere utilizzata da utilizzatori di età adulta, che hanno letto e ben compreso queste istruzioni.

**⚠ Attenzione! Non permettere mai che persone minori di età utilizzino questa macchina.**

**⚠ Attenzione! Non permettere mai a persone che non hanno ben compreso le istruzioni l'utilizzo di questa macchina.**

Prima di utilizzare questa macchina familiarizzare con essa per essere sicuri di sapere esattamente dove sono tutti i controlli, dispositivi di sicurezza e come si dovrebbe usare.

Se siete un utente inesperto, vi raccomandiamo di eseguire compiti semplici e, se possibile, sotto la supervisione da una persona esperta.

**⚠ Attenzione! Prestate la macchina solamente a persone che hanno familiarità con questo tipo di utensile e che sanno come utilizzarlo.**

All'utilizzatore prestate sempre, assieme alla macchina, il manuale d'istruzioni in modo che lo possa leggere attentamente e ben comprendere. La macchina risulta pericolosa nelle mani di utenti inesperti.

### 2.2. SICUREZZA PERSONALE

**Stare attenti, guardare ciò che si sta facendo e usare il buon senso quando si utilizza questa macchina.**

**Evitare l'inalazione di gas di scarico.** Questa macchina espelle gas di scarico pericoloso come

il monossido di carbonio che può causare vertigini, svenimenti o morte.

**Non utilizzare questa macchina mentre si è stanchi o sotto l'effetto di droghe, alcol o farmaci.**

Un attimo di distrazione durante l'utilizzo di questa macchina può causare gravi lesioni personali.

**Rimuovere tutte le chiavi o utensili che sono presenti nelle vicinanze della macchina.** Una chiave o un attrezzo lasciato vicino alla macchina può essere colpito da parti mobili della macchina in movimento e proiettato causando lesioni personali.

**Non toccare lo scarico della macchina con il motore acceso o dopo l'arresto.** La marmitta si surriscalda durante il funzionamento e raggiungere temperature elevate durante il funzionamento e rimarrà calda anche tempo dopo lo spegnimento del motore.

### 2.3. SICUREZZA SUL LAVORO

**Mantenere l'area di lavoro pulita e lavorare con una buona illuminazione.** Le aree disordinate e scure provocano incidenti.

**Non utilizzare la macchina in ambienti esplosivi e in presenza di liquidi infiammabili, gas e polveri.** Per evitare rischi di incendio e per garantire una buona ventilazione, lavorare in un ambiente pulito in cui non c'è alcun elemento a meno di 1 metro di distanza.

**Non avviare la macchina in ambienti chiusi come stanze o garage.** Questa macchina espelle gas di scarico pericolosi che si accumulano nell'aria e diventano tossici e dannosi per la salute delle persone, animali e piante che si trovano all'interno dell'area.

**Tenere lontano dalla portata dei bambini e curiosi mentre la macchina è in funzione.**

## 2.4. LA SICUREZZA DI CARBURANTE E OLIO



La benzina e l'olio sono pericolosi, evitare il contatto della benzina o l'olio con la pelle e gli occhi. Non inalare o ingerire. In caso di ingestione di olio e/o combustibile rapidamente rivolgersi al proprio medico. In caso di contatto con olio o combustibile pulire con acqua e sapone il più presto possibile. Se poi si gli occhi o la pelle rimangono irritati consultare immediatamente un medico.



**IMPORTANTE:** Il carburante e l'olio sono altamente infiammabili. Se il carburante o l'olio si incendiano, spegnere il fuoco con un estintore a polvere.



La benzina e l'olio sono estremamente infiammabili ed esplosivi in determinate condizioni. Non fumare in prossimità di fiamme libere, scintille o fonti di calore alla macchina.

Non rifornire di carburante in luoghi dove vi è la presenza di fiamme libere, scintille o fonti di calore intenso. Non fumare durante il rifornimento. Riempire il serbatoio in una zona ben ventilata e con il motore spento. Non far fuoriuscire il combustibile per cercare di riempire eccessivamente il serbatoio del carburante. In caso di perdite di carburante, accertarsi di rimuoverle completamente prima di iniziare a lavorare

Assicurarsi che il tappo sia ben chiuso durante l'utilizzo della macchina. Assicurarsi di chiudere correttamente il tappo del serbatoio dopo il rifornimento.

Immagazzinare il carburante sempre in contenitori omologati conformi agli standard europei. Non utilizzare combustibile che è stato conservato per più di 2 mesi. Un carburante conservato troppo lungo

renderà più difficile avviare la macchina e rischia di produrre una performance insoddisfacente del motore.

Se il carburante è rimasto nel serbatoio della macchina per più di due mesi rimuoverlo dalla macchina e sostituirlo con uno in perfette condizioni.

## 2.5. USO E MANUTENZIONE

Questa macchina è stata progettata per il pompaggio dell'acqua, ogni altro utilizzo potrebbe essere pericoloso per voi, per altre persone, per animali e cose che si trovano intorno e possono danneggiare la macchina. Non utilizzare la macchina per il pompaggio di liquidi diversi dall'acqua. Non pompare benzina, solventi o altri liquidi infiammabili.

Utilizzare la macchina, gli accessori, i materiali di consumo, e così via, in conformità con le presenti istruzioni e secondo le modalità previste per il particolare tipo di macchina e lavoro da sviluppare. L'utilizzo di questa macchina per applicazioni diverse da quelle previste può provocare una situazione pericolosa.

Il fabbricante non può in alcun modo essere responsabile per eventuali danni causati da abuso o uso improprio di questa macchina.

**Non forzare questa macchina. Utilizzare questa macchina per la giusta applicazione.** Utilizzando la macchina corretta per il tipo di lavoro da fare ti permetterà di lavorare in modo più sicuro.

**Non utilizzare la macchina se l'interruttore non funziona correttamente.** Ogni macchina che non può essere controllata tramite l'interruttore di accensione e spegnimento, risulta pericolosa e deve essere riparata.

Conservare questa macchina. Verificare che le parti in movimento non siano disallineate o bloccate, che non ci siano parti rotte o altre condizioni che possano influire sul funzionamento di questa macchina.

In caso di problemi tecnici è necessario farli riparare prima dell'uso. Molti incidenti sono causati da scarsa manutenzione dei macchinari.

Mantenere le impugnature della macchina asciutte e pulite in questa. Impugnature con del grasso o oleose sono scivolose e possono causare la perdita di controllo sulla macchina.

Spegnere sempre il motore della macchina prima di eseguire qualsiasi regolazione, sostituzione di pezzi di ricambio.

Conservare questa macchina fuori della portata dei bambini.

## **2.6. SERVIZIO**

Si prega di far controllare periodicamente la vostra macchina da un servizio di assistenza specializzato e solo impiegando pezzi originali. Questo garantirà che la sicurezza di questa macchina sia mantenuta.

### 3. SEGNALI DI AVVERTENZA

Le icone sulle etichette di avvertenza che appaiono su questa macchina e / o nel manuale indicano le informazioni necessarie per l'uso sicuro di questa macchina.



Attenzione e pericolo.



Leggere il manuale di istruzioni.



Attenzione: pericolo di incendio.



Attenzione: superfici roventi.

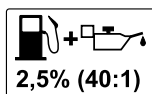

Non usare mai benzina pura (ovvero non miscelata) o benzina in cattivo stato! Miscelate sempre benzina senza piombo con numero di ottani di 95 e un olio sintetico per motori a 2 tempi al 2,5% (Rapporto di miscela: 40:1).



Riempire la pompa con l'acqua prima di iniziare.



Verificare la presenza di perdite di carburante.



Smaltite il vostro apparecchio in maniera ecologica. E' vietato smaltire gli elettrodomestici insieme ai rifiuti domestici.



Conforme alle direttive CE.



Livello di potenza sonora garantito Lwa, dB(A).

### 4. SIMBOLI POSTI SULLA MACCHINA

Per garantire la sicurezza e la manutenzione della macchina sono i seguenti simboli sulla macchina.

Interruttore ON/OFF:



Posizionare di accensione.



Posizione di spegnimento.



Posizione di aria: chiusa. Situata sul tappo del filtro.

**CHOKE**



Serbatoio del carburante. Situato nel tappo del serbatoio del carburante. MISCELA DI OLIO A 2 TEMPI E BENZINA.

## 5. DESCRIZIONE DELLA MACCHINA

### 5.1. CONDIZIONI DI UTILIZZO

Questa macchina è per uso domestico ed è progettato per pompare l'acqua. Deve lavorare a temperature comprese tra +1°C e 45°C con umidità inferiore al 50% e sempre in ambiente aperto e arioso. Funziona con miscela di benzina 95 ottani e olio per motori a due tempi.

### 5.2. DESCRIZIONE DEL PRODOTTO

- |  |                                |
|--|--------------------------------|
| 1. Tappo del serbatoio di carburante   | 9. Tappo di scarico dell'acqua |
| 2. Serbatoio di carburante             | 10. Leva dell'aria             |
| 3. Acceleratore                        | 11. Interruttore ON / OFF      |
| 4. Marmitta                            | 12. Primer                     |
| 5. Maniglia di trasporto               | 13. Filtro                     |
| 6. Tappo per il riempimento dell'acqua | 14. Accoppiare tubo            |
| 7. Uscita dell'acqua                   | 15. Morsetti                   |
| 8. Ingresso dell'acqua                 | 16. Tubo flessibile            |
|  | 17. Valvola di non ritorno     |

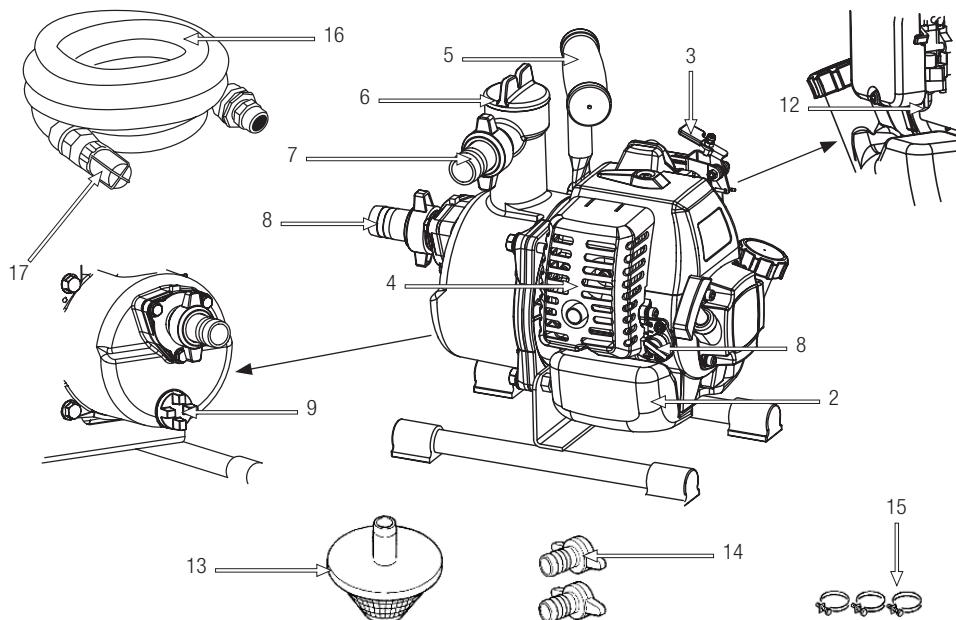

Le foto e i disegni riportati nel presente manuale sono puramente indicativi e potrebbero non corrispondere al prodotto reale.

**5.3. CARATTERISTICHE TECNICHE**

Descrizione	Pompa
Marchio	Garland
Modello	Geiser 281 G-V17
Motore	2 tempi
Cilindrata (cc)	25,4
Potencia (kW)	0,7
Combustibile	Miscela di benzina senza piombo 95 ottani e olio sintetico per motori a 2 tempi al 2,5%
Capacità serbatoio di carburante (l)	0,6
Caudale massimo (l/h)	7.000
Altezza massima d'impulsione (m)	35
Altezza massima di aspirazione (m)	4
Diametro ingresso acqua	1"
Diametro uscita acqua	1"
Livello di potenza sonora garantito dB(A)	101
Peso (kg)	5,5

Le caratteristiche tecniche sono soggette a modifiche senza preavviso.



## 6. ISTRUZIONI PER LA MESSA IN MOTO

### 6.1. DISIMBALLAGGIO E LISTA DELLE PARTI

La macchina include le seguenti elementi, che potete trovare all'interno della scatola:

- Pompa.
- Raccordi (2).
- Giunture (2).
- Filtro dell'acqua.
- Morsetto.
- Manuale di istruzioni.

### 6.2. MONTAGGIO

Per il montaggio della pompa è necessario disporre di:

- Tubo di aspirazione.
- Tubo di espulsione.
- Morsetti per tubi.

Montaggio:

1. Avvitare i raccordi in dotazione con l'ingresso e l'uscita della pompa.

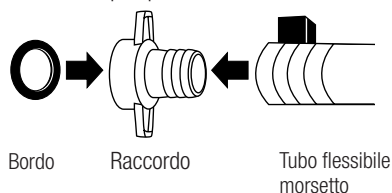

2. Collegare il tubo di aspirazione al raccordo d'ingresso dell'acqua.

3. Collegare il tubo di espulsione al raccordo di uscita dall'acqua.

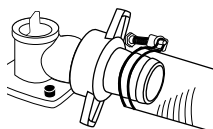

### 6.3. PUNTI DI VERIFICA PRIMA DI INIZIARE

#### 6.3.1. UBICAZIONE DELLA POMPA

Collocate la pompa su una superficie piana, stabile, in un luogo ben ventilato e nel quale non vi sia il rischio di venir bagnati dall'acqua da pompare o già pompata.

Posizionate la pompa il più vicino possibile all'acqua che dev'essere pompata.

#### 6.3.2. CARBURANTE

**IMPORTANTE:** Questo motore funziona con una miscela di benzina 95 ottani e olio sintetico speciale per motori a 2 tempi al 2,5% come combustibile.



Carburante di motore: miscelare olio sintetico e benzina (Benzina 40: 1 olio = 2,5%). Miscelare benzina e olio in un contenitore approvato da marcatura CE.



**IMPORTANTE:** Il carburante utilizzato per la pompa è altamente infiammabile. Se si gonfiano il carburante o la macchina spegnere con estintore a polvere.

Evitare sempre il contatto di benzina o di olio nei loro occhi. Se la benzina o l'olio viene a contatto con gli occhi lavare immediatamente con acqua pulita. Se i tuoi occhi si sentono irritati dopo consultare immediatamente un medico.



Non fumare durante la manipolazione del combustibile o durante il rifornimento dei serbatoi. Non fumare durante il rifornimento né portare fiamme libere o oggetto caldo al carburante.

Non togliere il tappo del serbatoio quando il motore è in funzione.

Durante il rifornimento, la macchina dev'essere spenta e assicuratevi che il motore è freddo. Non fare mai rifornimento quando il motore è in funzione o caldo. In caso di perdite di carburante, rimuovere completamente prima di iniziare.



Non rifornire in ambienti chiusi o scarsamente ventilati o in prossimità di fiamme libere.

Sempre conservare il combustibile in contenitori omologati e conformi agli standard europei. Miscelate la benzina e l'olio in un contenitore approvato da marcatura CE. Non utilizzate combustibile che sia stato conservato per più di 2 mesi. Un carburante conservato troppo a lungo renderà più difficile l'accensione della macchina e produrrà un funzionamento insoddisfacente del motore. Se il carburante è rimasto nel serbatoio della macchina per più di due mesi, svuotatelo dalla macchina e sostituitelo con uno in perfette condizioni.

Rifornimento di carburante nella macchina:

1. Scegliete una zona adeguata per eseguire l'operazione.
2. Agitate il contenitore contenente la miscela di olio e benzina.
3. Togliete il tappo del serbatoio e riempite con la miscela di benzina e olio.
4. Chiudete rigorosamente il tappo del serbatoio del carburante e asciugate tutto il combustibile che è stato versato sulla parte esterna con un panno asciutto.



**ATTENZIONE:** Spegnere il motore prima del rifornimento. Non eseguire questa operazione mai in un ambiente chiuso o non ventilato. Stare ad almeno 3 metri dalla zona che ha rifornito di carburante prima di iniziare.

## 6.4. AVVIAMENTO E ARRESTO

### 6.4.1. ADESCAMENTO DELL'ACQUA

**ATTENZIONE:** Non avviare il motore senza acqua all'interno della pompa.

Riempire d'acqua il circuito della pompa. Assicurarsi che il corpo pompa ha acqua prima di avviare la pompa, altrimenti può causare danni alla macchina.

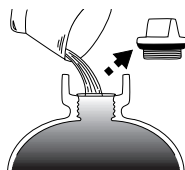

Il circuito idraulico della pompa è riempito aprendo il tappo di riempimento e riempimento con acqua il corpo pompa acqua fino al raggiungimento traboccare sopra.

Dopo aver riempito il corpo della pompa chiudere il tappo del serbatoio prima di continuare.

### 6.4.2. AVVIAMENTO DEL MOTORE

Seguire la procedura di avviamento a freddo o di avviamento a caldo a seconda delle condizioni del motore.

### 6.4.3. AVVIAMENTO DEL MOTORE A FREDDO

1. Portate l'interruttore in posizione "I" (acceso-ON).
2. Posizionate la leva dell'aria in posizione  CHOKE (aria chiusa).

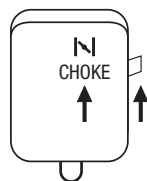

3. Portate la leva dell'acceleratore al 50%.
4. Tenete saldamente la pompa attarverso l'impugnatura, in modo che non si sposti dalla sua posizione mentre si tira la cordicella di avviamento
5. Tirate la cordicella di avviamento fino al primo scoppio del motore o fino a quando il motore non si avvia.

6. Se la macchina si accende a si arresta, girate a poco a poco la leva dell'aria fino a raggiungere la posizione **I I I** "aria aperta".
7. Se la macchina non si è avviata (avete udito soltanto uno scoppio), girate la leva dell'aria in posizione "aperto" e tirate nuovamente la cordicella di avviamento fino a quando non si avvia.
8. Regolate l'acceleratore fino a far girare il motore al livello desiderato.

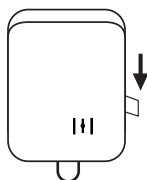

Verificate che tutti i raccordi risultino ben collegati e che non vi siano perdite di acqua attraverso la pompa, o i raccordi o il tubo di spint di aspirazione.

**⚠ ATTENZIONE:** se notate che l'acqua non raggiunge la pompa in un breve periodo di tempo, arrestate la pompa per evitare rotture.

**⚠ ATTENZIONE:** Non riempite di acqua la pompa mentre la macchina è in funzione.

#### 6.4.4. ACCENSIONE A CALDO

1. Portate l'interruttore in posizione "I" (acceso-ON).
2. Posizionare la leva dell'aria in posizione di funzionamento ordinario **I I I** (aria aperta).
3. Portate la leva dell'acceleratore al 50%.
4. Tenete saldamente la pompa attarverso l'impugnatura, in modo che non si sposti dalla sua posizione mentre si tira la cordicella di avviamento
5. Tirate la cordicella di avviamento finché il motore non si avvia.
6. Una volta che la macchina si è stata avviata, regolate l'acceleratore fino a far girare il motore al livello desiderato.

#### 6.4.5. ARRESTO DEL MOTORE

1. Portate la leva dell'acceleratore al minimo.
2. Portate l'interruttore in posizione "O" (arresto).
3. Chiudete il rubinetto del carburante.

### **6.5. PUNTI DI CONTROLLO DOPO LA MESSA IN MOTO**

Accertatevi che la pompa aspiri acqua verificando che questa salga attraverso il tubo di aspirazione. Assicuratevi che non ci siano perdite di aria nel tubo di aspirazione.

### **6.6. CESSAZIONE D'UTILIZZO**

Dopo l'uso scaricare l'acqua residua all'interno della pompa. Per fare ciò svitare l'acqua di scarico e permettere all'acqua di drenare completamente. Poi riavvitare.

## **7. MANUTENZIONE E ASSISTENZA**

Scopo della manutenzione e dell'assistenza è quello di garantire che la vostra macchina lavori sempre nelle migliori condizioni possibili di sicurezza ed efficienza. Seguite le raccomandazioni riferite al programma di manutenzione consigliate in questo manuale.

**⚠ Spegner sempre il motore della macchina prima di eseguire qualsiasi regolazione, sostituire pezzi di ricambio o conservare questa unità.**

**ATTENZIONE!** Non modificare la macchina o gli elementi di taglio. L'uso improprio di questi oggetti può causare lesioni gravi o morte.

Non tentate mai di effettuare manutenzione sulla macchina mentre è in funzione. Effettuate tutta le operazioni di manutenzione della macchina, con la stessa posta su di una superficie piana e pulita.

Non tentare mai di regolazioni sulla macchina se è in esecuzione e / o l'utente collegato al cablaggio.

Eseguire gli interventi di manutenzione della macchina è posto su una superficie piana e nuda.

Usate solo il ricambio adatto per la macchina in modo da ottenere un rendimento adeguato alla macchina. Questo ricambio è acquistabile presso i distributori ufficiali del prodotto. L'uso di altri ricambi può causare rischi, danni per l'utente, e alle persone intorno alla macchina.

Prima di eseguire qualsiasi intervento di manutenzione o di riparazione sulla macchina assicurarsi che il motore sia spento e rimuovere la candela.

Effettuare ispezioni periodiche della macchina per verificare che la macchina sia corretto. Per un accurato controllo di esso prendere la macchina presso un rivenditore.

## 7.1. PERIODI DI MANUTENZIONE

Azione		Ogni uso	Dopo le prime 20 ore o il primo mese	Ogni 50 ore o 3 mesi	Ogni 100 ore o 6 mesi	Ogni 300 ore o ogni anno
Olio del motore	Controllare il livello	•				
	Cambiare		•		•	•
Filtro dell'aria	Controllare	•				
	Pulire			•	•	•
Candela	Pulire/Regolare				•	•
Filtro del serbatoio	Pulire					•

## 7.2. FILTRO DELL'ARIA

La sporcizia nel filtro dell'aria comporta una riduzione delle prestazioni della macchina. Controllare e pulire l'elemento. Se si osservano danni modificare il filtro o sostituirlo con uno nuovo.

## 7.4. FILTRO CARBURANTE

Il serbatoio è dotato di un filtro. Questo si trova all'estremità del tubo di combustibile e può essere rimosso con l'aiuto di un gancio a forma di filo.

Controllare periodicamente il filtro del carburante.

Evitare che sporcizia di entrare nel serbatoio del carburante per evitare che il filtro si sporca. Un filtro sporco rendere più difficile avviare il motore e causare malfunzionamenti o fermarlo.

Controllate il carburante. Se fosse sporco, sostituitelo. Se l'interno del serbatoio è sporco si può pulire con benzina.

## 7.5. CONTROLLO DELLA CANDELA

I problemi più comuni durante l'avvio di una macchina sono prodotte da una candela difettosa o cattivo.

Pulire la candela e controllare regolarmente. Verificare che la distanza tra gli elettrodi è corretta (0,6 - 0,7 mm).

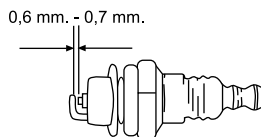

## 8. RILEVAMENTO E IDENTIFICAZIONE DEI GUASI

Se la vostra macchina non si avvia:

A seconda dei sintomi che osservano se è in grado di rilevare la probabile causa e risolvere il problema:

La compressione del cilindro è normale	La candela funziona bene	Causa possibile	Azione correttiva
Sì	Sì	Mancanza di carburante nel serbato	Rifornire di carburante
		Il filtro della benzina è sporco	Pulire il filtro
		Presenza di acqua nel carburante	Sostituire il carburante
		La benzina utilizzata non è adeguata	Cambiate il carburante con uno contenente la giusta miscela
		Il carburatore risulta sporco	Portate la vostra macchina al servizio di assistenza tecnica
Sì	No	L'interruttore è in posizione OFF ("0")	Portate l'interruttore in posizione ON "1"
		La candela è sporca	Pulite la candela
		La pipetta della candela non è collegata	Collegatela
Mancanza di compressione	Sì	La candela è allentata	Fissatela
		Il pistone e gli anelli sono usurati	Portate la vostra macchina al servizio di assistenza tecnica
		Il cilindro risulta strsciato	Portate la vostra macchina al servizio di assistenza tecnica
Il motore non gira		Motore grippato	Portate la vostra macchina al servizio di assistenza tecnica

Se il motore non funziona correttamente (mancanza di corrente, minimo instabile, ecc), consultare la seguente lista di sintomi, le loro possibili cause e le soluzioni consigliate:

Sintomo	Causa possibile	Azione Correttiva
La macchina scampana-rumoreggia	Anelli (del pistone) usurati	Portate la vostra macchina al servizio di assistenza tecnica
	Pistone usurato	Portate la vostra macchina al servizio di assistenza tecnica
	Gioco dell'albero motore	Portate la vostra macchina al servizio di assistenza tecnica
	Gioco nella frizione (allentata)	Portate la vostra macchina al servizio di assistenza tecnica
Il motore si surriscalda	Utilizzo continuo eccessivo	Fate pausa ogni 10 minuti di lavoro e lasciare che il motore si raffreddi.
	Tubo di scarico sporco	Envie su máquina al servicio técnico
	Il carburante non è adeguato	Sostituite il carburante
Il motore non funziona	Carburatore sporco	Portate la vostra macchina al servizio di assistenza tecnica
	Filtro dell'aria sporco	Pulite il filtro
	Filtro del carburante sporco	Pulite il filtro
Il motore si arresta o non funziona al minimo	Carburatore mal regolato	Portate la vostra macchina al servizio di assistenza tecnica

Se non è possibile risolvere il problema con questa immagine prendere la macchina per il servizio.  
È possibile trovare un elenco dei servizi tecnici in [www.recaball.com](http://www.recaball.com)

## 9. TRASPORTO

È sempre necessario spegnere il motore prima di trasportare la macchina tra le diverse aree di lavoro.

Aspettare 5 minuti dopo l'arresto della macchina per raffreddare il motore, prima del trasporto.

Per trasportare la macchina si consiglia di scollegare i tubi di aspirazione e di scarico.

Ricorda che questa macchina non dispone di ruote per il trasporto e che deve dunque essere sollevata tenendola saldamente mediante il telaio. Prima di sollevare la macchina, controllatene nelle caratteristiche tecniche il peso per assicurandosi che sia un peso che voi possiate gestire.

Effettuate il trasporto della macchina portandola sempre in posizione orizzontale.

Se dovete trasportare la macchina all'interno di un veicolo, fissate l'unità a dovere per evitarne possibili slittamenti o ribaltamenti.

## 10. MAGAZZINAGGIO

Aspettare 5 minuti (dopo che la macchina è spenta) in modo che la macchina si raffreddi prima di riparla. Il tubo di scarico della macchina rimane caldo dopo l'arresto del motore. Non conservate mai la macchina in prossimità di materiali infiammabili (erba secca, legno.), gas o combustibile.

Assicuratevi di conservare la macchina in un luogo fuori dalla portata dei bambini.

Se si conserva la macchina in un ambiente chiuso, vuotate il serbatoio dell'olio dal momento che i vapori

rischiano di entrare in contatto con una fiamma o un corpo caldo e infiammarsi.

Se si conserva la macchina per un periodo di tempo prolungato, svuotate il serbatoio dell'olio, pulite tutte le parti della macchina e conservatela in un luogo sicuro e asciutto.

## 11. INFORMAZIONI SULLO SMALTIMENTO E IL RICICLAGGIO DELL'ATTREZZATURA

Smaltire il dispositivo in modo ecologico. Non si deve trattare questi macchinari insieme ai rifiuti domestici. I componenti di plastica e metallo possono essere classificati secondo la loro natura e riciclati.



I materiali utilizzati per imballare la macchina possono essere riciclati. Si prega di non buttare via l'imballaggio nei rifiuti domestici. Smaltire gli imballi in un punto di raccolta dei rifiuti.



## 12. CONDIZIONI DI GARANZIA

### 12.1. PERIODO DI GARANZIA

- Il periodo di garanzia nei contratti conclusi con consumatori e utenti contro qualsiasi difetto di conformità del prodotto esistente al momento della consegna all'acquirente, in conformità con le disposizioni della Direttiva (UE) 2019/771 del Parlamento Europeo e del Consiglio, del 20 maggio 2019, e nel regio decreto legislativo 1/2007, del 16 novembre, che approva il testo rivisto della legge generale per la difesa dei consumatori e degli utenti, avrà una durata di tre (3) anni e comporterà la correzione del vizio o difetto di fabbricazione che il prodotto acquistato potrà eventualmente presentare secondo le disposizioni di legge

### 12.2. ESCLUSIONI

Garland garanzia non copre:

- Aziende e professionisti
- L'usura e rottura.
- L'abuso, negligenza, incurante funzionamento o mancanza di manutenzione.
- Difetti causati da uso improprio, danni perché attraverso le manipolazioni del personale non autorizzato Garland o uso di ricambi non originali.

### 12.3. TERRITORIO

- La garanzia Garland assicura copertura del servizio in tutto il paese.

### 12.4. IN CASO DI INCIDENTE

- La garanzia deve essere debitamente compilato con tutti i dati richiesti e accompagnato dalla fattura o acquisto di biglietti del venditore.

#### **AVVISO!**

PER GARANTIRE UN FUNZIONAMENTO DI  
MASSIMA SICUREZZA, SI PREGA DI LEGGERE IL  
LIBRO DI  
ISTRUZIONI PRIMA DELL'USO.



## DICHIARAZIONE DI CONFORMITÀ (CE)

Il sottoscritto, Carlos Carballal, autorizzato da Productos McLand S.L., con sede in C/ La Fragua 22, 28933, Móstoles, España, dichiara che le macchine Garland modelli Geiser 281 G-V17 con numero di serie del anno 2022 in poi (l'anno di fabbricazione si indica in modo chiaro sulla targhetta di identificazione della macchina, seguito dal numero di serie) e la cui funzione è "Macchina composta da una pompa d'acqua e da un sistema di comando. Per pompa si intende un'apparecchiatura che aumenta l'energia cinetica del liquido.", soddisfano tutti i requisiti della Direttiva 2006/42/CE del Parlamento europeo e del Consiglio, del 17 maggio 2006, relativa alle macchine

Queste macchine soddisfano anche i requisiti delle seguenti direttive comunitarie:

- Direttiva 2000/14/CE del Parlamento Europeo e del Consiglio, dell'8 maggio 2000, sul ravvicinamento delle legislazioni degli Stati membri concernenti l'emissione acustica ambientale delle macchine ed attrezzature destinate a funzionare all'aperto
- DIRETTIVA 2014/30/UE DEL PARLAMENTO EUROPEO E DEL CONSIGLIO del 26 febbraio 2014 concernente l'armonizzazione delle legislazioni degli Stati membri relative alla compatibilità elettromagnetica (rifusione)

Potenza massima (kW)	0,7
Livello di potenza acustica garantito dB(A)	101



Carlos Carballal  
Director de producto  
Móstoles 11-07-2022

**ÍNDICE**

1. Introdução	66
2. Normas e precauções de segurança	67
3. Ícones de aviso	70
4. Símbolos na máquina	70
5. Descrição da máquina	71
6. Instruções para colocação	73
7. Manutenção e serviço	75
8. Detecção e identificação de falhas	77
9. Transporte	79
10. Armazenagem	79
11. Informações sobre a destruição de equipamentos / reciclagem	79
12. Condições de garantia	80
Declaração de conformidade CE	81

**1. INTRODUÇÃO**

Obrigado por escolher esta bomba Garland. Temos a certeza que vai apreciar a qualidade e o desempenho da máquina, o que facilitará a sua tarefa por um longo período de tempo. Lembre-se que esta máquina tem a rede de assistência mais abrangente e técnica especializada para o qual você pode ir para a manutenção da sua máquina solucionar problemas e comprar peças de reposição e / ou acessórios.

**⚠ ATENÇÃO!** Leia todos os avisos de segurança e todas as instruções. Se você não seguir todas as instruções indicadas abaixo pode resultar em choque elétrico, incêndio e / ou ferimentos graves.

Para evitar manuseio inadequado da máquina leia todas as instruções contidas neste manual antes da primeira utilização. Todas as informações contidas neste manual são relevantes para a sua segurança pessoal e de pessoas, animais e coisas que estão ao redor. Se você tiver qualquer dúvida sobre as informações contidas neste manual pergunte a um profissional ou vá para o estabelecimento onde adquiriu esta máquina para resolvê-lo.

Guarde todos os avisos e todas as instruções para referência futura. Se você vender a máquina no futuro lembre-se de entregar este manual para o novo proprietário.

## TRADUÇÃO DAS INSTRUÇÕES ORIGINAIS

Ref.:GBAGEISER281GV17M0722V4

DATA DE PUBLICAÇÃO: 26/10/2017

DATA DE REVIÇÃO: 07/11/2022

## 2. NORMAS E PRECAUÇÕES DE SEGURANÇA

### 2.1. USUARIOS

Esta máquina foi projetada para ser manipulado por usuários maiores de idade e que tenham lido e entendido estas instruções.

**⚠ ATENÇÃO:** Não permitir que menores utilizar esta máquina.

**⚠ ATENÇÃO:** Não permitir que as pessoas que não compreendem estas instruções utilizem este equipamento.

Antes de utilizar esta máquina tem que estar familiarizado com ela para assegurar que você sabe exatamente onde estão todos os controles, dispositivos de segurança e como eles devem ser usados. Se você é um principiante, recomendamos que você execute no mínimo um exercício prático de tarefas simples e, se possível, acompanhado por uma pessoa experiente.

**⚠ ATENÇÃO:** Só dê esta máquina para as pessoas que estejam familiarizados com este tipo de máquina e sabem como usá-la. Sempre leve com manual de instruções da máquina para que o usuário leia com atenção e entendê-lo. Esta máquina é perigosa nas mãos de usuários não treinados.

### 2.2. SEGURANÇA PESSOAL

Fique alerta, observe o que você está fazendo e use o bom senso ao operar a máquina.

Evitar a inalação de gases de escape. Esta máquina expede gases de escape perigosos como monóxido de carbono que pode causar tonturas, desmaios ou mesmo morte.

Não use esta máquina quando estiver cansado ou sob a influência de drogas, álcool. Um momento de desatenção enquanto opera a máquina pode causar ferimentos graves.

Remover todas as chaves ou ferramentas manuais área de máquinas e de trabalho antes de iniciar a máquina. A chave ou ferramentas à esquerda perto da máquina pode ser jogado por uma parte da máquina em movimento e do projeto causando danos pessoais.

Não toque no escape da máquina com o motor ligado u depois de sua parada. A fuga desta máquina é aquecida durante o funcionamento da máquina atingindo altas temperaturas durante a operação e até de alguns minutos de desligamento do motor.

### 2.3. SEGURANÇA NA ÁREA DE TRABALHO

Mantenha a área de trabalho limpa e trabalhe com boa iluminação. Áreas sujas e escuras podem causar acidentes.

Não opere esta máquina em atmosferas explosivas e na presença de líquidos infl amáveis, gases e poeira. Para prevenir riscos de incendio e garanti uma boa ventilação utilize esta máquina numa área limpa na que não exista nenhum elemento a menos de 1 metro de distancia.

Nunca coloque a máquina em locais fechados, como quartos ou garagens. Esta máquina expede os gases de escape perigosos que se acumulam no ar fazendo com que seja tóxico e perigoso para a saúde das pessoas, animais e plantas que estão dentro da área.

Manter afastado de crianças e curiosos durante a operação desta máquina.

## **2.4. SEGURANÇA DA GASOLINA E DO ÓLEO**



O combustível e o óleo são perigosos, evite o contacto da gasolina ou do óleo com a pele e os olhos. Não inalar ou engolir. Se o óleo ou combustível forem ingeridos dirija-se rapidamente ao seu médico. Se entra em contacto com o óleo ou combustível limpe com abundante água e sabão o mais rapidamente possível, se após sente os olhos e a pele irritados consulte um médico imediatamente.



**IMPORTANTE:** O combustível e óleo são altamente inflamáveis. Se o óleo, o combustível, ou máquina se inflamarem apague o fogo com um extintor de pó químico seco.



Gasolina e óleo são extremamente inflamável e explosiva sob certas condições. Não fume perto de chamas, faíscas ou fontes de calor à máquina.

No reposte combustível em lugares donde exista la presencia de llamas, chispas o fuentes intensas de calor. No fume mientras reposta.

Relene el depósito siempre en áreas bien ventiladas y con el motor parado. No desborde el combustible por intentar llenar en exceso el depósito de combustible. En caso de fuga de combustible asegúrese de eliminar éstas fugas completamente antes de arrancar.

Certifique-se a tampa do tanque está bem fechada durante o uso da máquina. Certifique-se de fechar corretamente a tampa do tanque após o reabastecimento.

Sempre armazenar o combustível e o óleo em recipientes aprovados e que cumpram as normas europeias.

Não use combustível que tenha sido armazenado por mais de 2 meses. Um combustível armazenado por muito tempo vai tornar mais difícil para iniciar a máquina e produzir um desempenho insatisfatório do motor. Se o combustível esteve no tanque da máquina mais de dois meses removê-lo da máquina e substituí-la por uma em perfeitas condições.

## **2.5. USO E CUIDADOS**

Esta máquina é projetada para bombeamento de água, qualquer outro uso pode ser perigoso para você, pessoas, animais e coisas que estão ao redor e pode danificar a máquina. Não utilizar este equipamento para o bombeamento de líquidos com exclusão da água. Não bomba de gasolina, dissolvente ou outros líquidos inflamáveis.

Use esta máquina, acessórios, suprimentos e assim por diante, de acordo com estas instruções e tendo em conta as condições de trabalho a desenvolver. A utilização deste equipamento para aplicações que não as previstas pode causar uma situação perigosa.

O fabricante não se faz responsável de forma alguma por qualquer dano causado pelo abuso ou uso indevido da máquina.

**Não force a máquina. Use esta máquina para a aplicação certa.** Usando a máquina certa para o tipo de trabalho a ser feito melhor e permitem que você trabalhe mais seguro.

**Não use esta máquina se o interruptor não muda entre “fechado” e “aberto”.** Qualquer máquina que não pode ser controlada com o interruptor é perigoso e deve ser reparada.

**Verifique se as peças móveis não estão desalinhados ou bloqueada, que não haja partes quebradas**

ou outras condições que podem afetar o funcionamento desta máquina. Sempre que esta máquina está danificada repará-lo antes de usar. Muitos acidentes são causados por máquinas, mal conservados.

**Manter as manipulas da máquina secas e limpas.**

As manipulas gordurosas ou oleosas são escorregadios e podem causar perda de controle sobre a máquina.

Sempre desligue o motor da máquina antes de realizar quaisquer ajustes, trocar acessórios ou armazenar esta unidade.

Armazenar esta máquina fora do alcance das crianças sempre que não estiver a usar-la.

## **2.6. SERVIÇO**

Por favor, reveja periodicamente a sua máquina elétrica para um serviço de reparação qualificados usando apenas peças de reposição idênticas. Isso vai garantir a segurança da máquina elétrica é mantida.

### 3. ÍCONES DE AVISO

Os ícones nas etiquetas de aviso que aparecem nesta máquina e / ou no manual indicam as informações necessárias para o uso.



Perigo e advertência.



Leia o manual de instruções.



Atenção perigo de incêndio.



Atenção: Superfície quente.

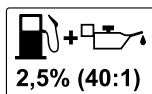

Nunca usar unicamente gasolina ou gasolina em um mau estado de conservação!. Utilize gasolina 95° sem chumbo fresca e óleo sintético especialmente concebido para motores a 2 tempos.  
Combustível do motor:  
Mistura (gasolina 40 : óleo 1)  
2.5%.



Encher a bomba com água antes de começar.



Verifique que não existen fugas ou derrames de combustível.



Se deitar a máquina de maneira ecológica, já que não se pode deitar com o resto do lixo doméstico.



Cumpre diretivas CE.



Nível de potência sonora garantida Lw, dB (A).

### 4. SÍMBOLOS NA MÁQUINA

Para um funcionamento e manutenção seguros, os respectivos símbolos são gravados em relevo sobre a máquina.

Interruptor ON/OFF:



Posição do interruptor de aceso.



Posição do interruptor apagado.



**CHOKE**



Posição de ar fechado. Localizado no topo do filtro.



Depósito de combustível. Situado no tampão do depósito. Mistura de combustível e óleo 2 T.

## 5. DESCRIÇÃO DA MÁQUINA

### 5.1. CONDIÇÕES DE USO

Esta máquina é para uso doméstico e é projetado para empurrar a água. Recomenda-se a trabalhar em temperaturas entre +1°C e 45°C e umidade abaixo de 50% e sempre em um lugar aberto e ventilado. Sempre usar a gasolina 95 octanas sem chumbo e óleo para motores a 2 tempos ao 2,5%.

### 5.2. DESCRIÇÃO DE PRODUTO DETALHADA

1. Tampa do depósito de combustível
2. Depósito de combustível
3. Acelerador
4. Silenciador
5. Asa de transporte
6. Tampa para encher de água
7. Boca de saída de água
8. Boca de entrada de água

9. Tampa para esvaziar água
10. Alavanca de ar
11. Interruptor ON/OFF
12. Primer
13. Filtro
14. Acoplamento mangueira
15. Braçadeira
16. Mangueira
17. Válvula de retenção

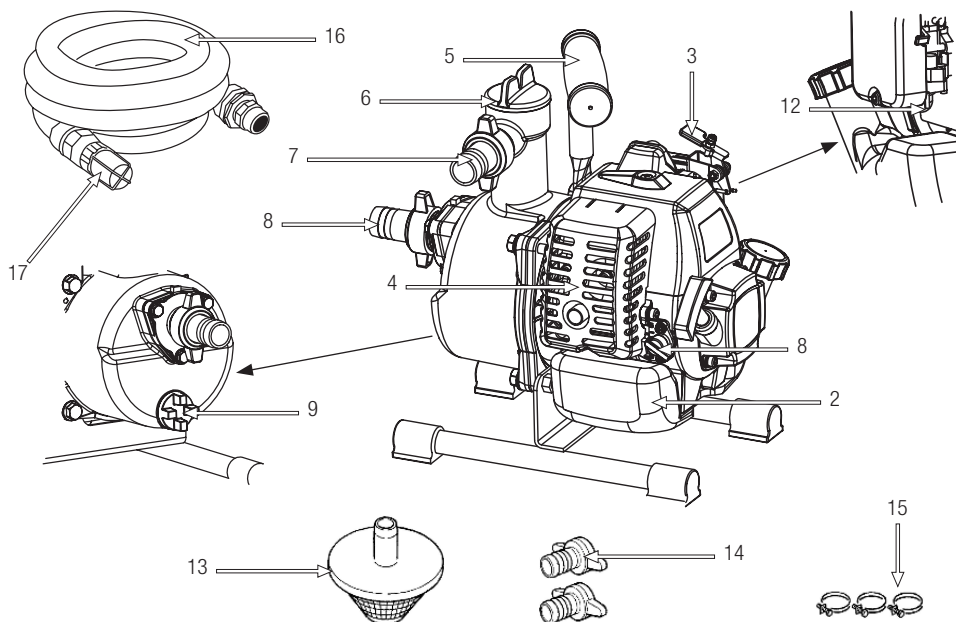

As imagens e desenhos representados neste manual são orientativos e podem não corresponder com o produto real.

**5.3. ESPECIFICAÇÕES TÉCNICAS**

Descrição	Motobomba
Marca	Garland
Modelo	Geiser 281 G-V17
Motor	2 tempos
Cilindrada (cc)	25,4
Potência (kW)	0,7
Combustível	Mistura de gasolina sem chumbo 95 octano com óleo sintético do motor de 2 tempos al 2,5%.
Capacidade do depósito de combustível (l)	0,6
Caudal máximo (l/h)	7.000
Altura máxima de impulsão (m)	35
Altura máxima de aspiração (m)	4
Diâmetro de entrada de água	1"
Diâmetro de saída de água	1"
Nível de potência sonora garantida dB(A)	101
Peso (kg)	5,5

As especificações estão sujeitas a alterações sem aviso prévio.



## 6. INSTRUÇÕES PARA COLOCAÇÃO

### 6.1. DESEMBALAGEM E LISTA DE MATERIAIS

Esta máquina incluye los siguientes elementos que usted encontrará dentro de la caja:

- Bomba.
- Acessórios (2).
- Conexão (2).
- Filtro de água.
- Braçadeira.
- Manual de instruções.

### 6.2. MONTAGEM

Para a instalação da bomba é necessário:

- Mangueira de vácuo.
- Mangueiras de impulso.
- Braçadeiras para a mangueira.

Instalação:

1. Parafuso os acessórios fornecidos com as placas na entrada e saída de água da bomba.

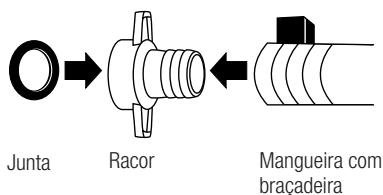

2. Coloque a mangueira de aspiração no acessório da entrada de água com a braçadeira.
3. Coloque a mangueira de impulso no acessório de saída de água da braçadeira.

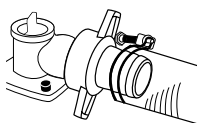

### 6.3. PONTOS DE VERIFICAÇÃO ANTES DE INICIAR

#### 6.3.1. LOCALIZAÇÃO DA BOMBA MOTOR

Coloque a bomba em um lugar plano, estável, bem ventilado e onde em em lugar que não esté molhado com bombeamento de água ou de água bombeada.

Tente que a bomba esteja o mais perto possível de água a bombear.

#### 6.3.2. COMBUSTÍVEL

**IMPORTANTE:** O combustível e óleo são altamente infl amáveis. Se o óleo,o combustível, ou máquina se infl amam apague o fogo com um extintor de pó químico seco.



Combustível do motor: Misture o óleo sintético e gasolina (Gasolina 40 : óleo 1=2,5%). Misture a gasolina e o óleo em um recipiente homologado CE.



**IMPORTANTE:** O combustível e óleo são altamente infl amáveis. Se o óleo,o combustível, ou máquina se infl amam apague o fogo com um extintor de pó químico seco.

Evite sempre o contacto de gasolina ou óleo nos seus olhos. Se a gasolina ou óleo entram em contacto com os seus olhos lave-os imediatamente com água limpa. Se depois sente os olhos irritados consulte imediatamente com um médico.



Não fume enquanto manipule com o combustível ou enquanto encha o depósitos. Lembre-se não fumar durante o reabastecimento. Não aproximar qualquer chama ou elemento de aquecimento para ao combustível.

Nunca remover o tampão do depósito de combustível enquanto o motor estiver a funcionar.

Quando atestar combustível, assegure-se de que pára o motor e confirme que ele arrefeceu. Nunca ateste quando o motor estiver a funcionar ou quente. Quando derramar gasolina, assegure-se de que a limpa.



Não adicione combustível numa sala fechada ou zona pouco ventilada, ou perto de chamas nuas.

Sempre armazenar o combustível e o óleo em recipientes aprovados e que cumpram as normas europeias. Misture a gasolina e o óleo em um recipiente homologado CE.

Não use combustível que tenha sido armazenado por mais de 2 meses. Um combustível armazenado por muito tempo vai tornar mais difícil para iniciar a máquina e produzir um desempenho insatisfatório do motor. Se o combustível esteve no tanque da máquina mais de dois meses removê-lo da máquina e substituí-la por uma em perfeitas condições.

Reabastecimento da máquina:

1. Escolha uma área adequada para esta operação.
2. Agite o recipiente da mistura sempre que ateste o depósito da maquina.
3. Retire o tampão do depósito de combustível e deite a mistura no depósito.
4. Feche firmemente a tampa do tanque de combustível e remover todo o combustível que foi derramado no exterior com um pano seco.



**AVISO:** Pare o motor antes de reabastecer. Não executar esta operação nunca em um lugar confinado ou sem ventilação.

Fique pelo menos 3 metros da área que tem reabastecido antes de começar.

## 6.4. INICIAR E PARAR

### 6.4.1. ESCORVA DE ÁGUA

**⚠️ ATENÇÃO!** Nunca arranque o motor sem agua no interior da bomba.

Preencha o circuito da bomba. Verifique se o corpo da bomba tem a água antes de iniciar a bomba, caso contrário, poderia causar danos à máquina.

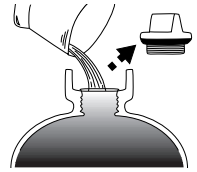

O circuito de água da bomba se enche abrindo a tampa para encher de água e enchendo com água o corpo da bomba até que a água chegue a desbordar por cima.

Uma vez encha a bomba feche a tampa de enchido antes de continuar.

### 6.4.2. ARRANQUE DO MOTOR

Siga o procedimento do arranque em frio ou de arranque em quente, dependendo da condição do seu motor.

### 6.4.3. ARRANQUE A FRÍO

1. Ponha o interruptor em posição "I" (ligado).
2. Ponha a palanca del ar na posição  CHOKE (ar fechado).
3. Ponha a alavanca do acelerador a 50%.
4. Segure a motobomba firmemente pelas asas para que não se mova da sua posição no chão quando puxe a corda de arranque.
5. Puxe corda até que o motor faça uma expulsão ou arranque.

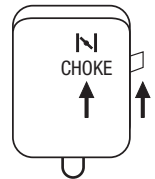

6. Se a máquina arranca e não se para vá mudando a alavanca de ar pouco a pouco até a posição **|||** "aperto".

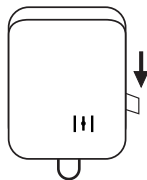

7. Se a máquina não arranca (e você só escuta uma explosão) mova a alavanca de ar a posição e puxe de novo a corda de arranque até que esta arranque.
8. Regular o acelerador para que o motor gire a velocidade desejada.

#### 6.4.4. ARRANQUE EM QUENTE

1. Ponha o interruptor em posição "I" (ligado).
2. Ponha a alavanca de ar em posição normal de funcionamento **|||** (ar aperto).
3. Ponha a alavanca do acelerador a 50%.
4. Segure a motobomba firmemente pela asa para que não mova da sua posição no chão quando puxe a corda de arranque.
5. Puxe a corda de arranque até que o motor arranque.
6. Uma vez a máquina tenha arrancado regule o acelerador para que o motor gire a velocidade desejada.

#### 6.4.5. PARAGEM DO MOTOR

1. Mova a alavanca do acelerador ao mínimo.
2. Coloque interruptor na posição "O" (parada).
3. Feche a chave do combustível.

### **6.5. PONTOS DE VERIFICAÇÃO DEPOIS DE PARTIDA**

Comprove que a bomba aspira água observando se a água sobe pela mangueira de aspiração.

Verifique se não há saídas de ar na mangueira de sucção.

Verifique se todas as conexões estão apertadas e que não há vazamento de água através da bomba, mangueiras.

**⚠ ATENÇÃO!** Se você observa que a água não chega a bomba em um breve intervalo de tempo detenha a motobomba para evitar roturas.

**⚠ ATENÇÃO!** Não encha a água da bomba com a bomba em movimento.

### **6.6. RESCISÃO DE USO**

Depois de usar a máquina de esvaziar a água restante no interior da bomba. Para fazer isso desapertar o bужão de drenagem e permitir que a água saia toda . Em seguida, aperte-o para trás.

## **7. MANUTENÇÃO E SERVIÇO**

A finalidade de manutenção e serviço é para garantir que a sua máquina funcione sempre nas melhores condições de segurança e eficiência. Siga as recomendações e os períodos de manutenção recomendadas neste manual.

**⚠ Sempre desligue o motor da máquina antes de realizar quaisquer ajustes, trocar acessórios ou armazenar esta unidade.**

AVISO! Não modifique a máquina.

Um uso inadequado pode causar **GRAVES DANOS PESSOAIS OU A MORTE.**

Mantenha a máquina limpa, especialmente a zona do depósito de combustível e as zonas próximas ao filtro de ar.

Não tente nunca configurar a máquina si ésta em funcionamento. Efectúe todos los manutenções da máquina com ésta posta numa superfície plana e limpa.

Sempre usar substituto adequado para o desempenho adequado do produto e evitar danos e riscos para a máquina e usuário. Peças de reposição devem ser comprados no serviço revendedor. A utilização de peças não-oficiais podem causar acidentes, danos pessoais ao usuário e falha da máquina.

Antes de executar a manutenção ou reparos na máquina, verifique que o motor está parado e retire o cachimbo da vela de ignição.

Realizar inspeções periódicas na máquina para garantir o funcionamento eficaz da máquina. Para uma manutenção completa recomendamos que você levar a máquina a seu serviço.

### 7.1. MANUTENÇÃO PERIODICA

Acción		Cada uso	Tras las 20 <sup>as</sup> horas ou el 1 <sup>er</sup> mes	Cada 50 horas ou 3 meses	Cada 100 horas ou 6 meses	Cada 300 horas ou cada año
Filtro do ar	Chequear	•				
	Limpiar			•	•	•
Vela	Limpiar/ajustar				•	•
Filtro combustível	Limpiar					•

### 7.2. FILTRO DE AR

Um filtro de ar sujo irá restringir o fluxo de ar para o carburador o que implica uma perda de potência, desempenho e aumentando os custos de combustível da máquina. Lembre-se de verificar a limpeza do filtro, especialmente em áreas com poeira. Se o elemento

estiver deformado ou danificado, substituí-lo por um novo.

### 7.3. AJUSTE DO CARBURADOR

A adaptação do carburador é complicada e deve ser feita apenas pelo serviço técnico.

### 7.4. FILTRO DE COMBUSTÍVEL

O depósito de combustível está equipado com um filtro (1). O filtro está situado na extremidade livre do tubo de combustível e pode ser alcançado através do orifício de combustível com um arame com gancho ou objeto similar.

Verificar periodicamente o filtro de combustível. Não deixe entrar poeira no depósito de combustível. Um filtro entupido causará dificuldades no arranque do motor ou anomalias no desempenho do motor. Quando o filtro estiver sujo, substitua-o.

Quando o interior do depósito de combustível estiver sujo, ele pode ser limpo lavando-o com gasolina.

### 7.5. VERIFICAÇÃO DA VELA

Os problemas mais comuns ao iniciar uma máquina são produzidos por uma vela de ignição sujas ou em mal estado. Limpe a vela de ignição e verifique regularmente. Verifique se a distância correta entre os eletrodos (0,6 - 0,7 mm).

0,6 mm. - 0,7 mm.

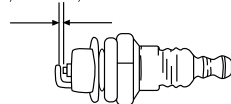

## 8. DETECÇÃO E IDENTIFICAÇÃO DE FALHAS

Dependendo dos sintomas que você observa pode detectar a causa provável e resolver o problema:

Pressão normal da compressão do cilindro	Sistema de ignição normal	Causa provável	Solução
Sí	Sí	Não há combustível no depósito	Adicionar combustível ao depósito
		Filtro de combustível entupido	Limpar o filtro de combustível
		Há água no combustível	Substituir combustível
		Combustível usado não é adequado	Substituir o combustível
		O carburador está sujo	Leve a sua máquina ao serviço técnico
Sí	No	Interruptor on OFF ("0")	Alterar a posição ON ("1")
		Vela de ignição suja	Limpar os depósitos oleosos
		O cachimbo da vela não está ligado	Conectela
Falta compressão	Sí	Vela de ignição frouxa	Ligue o cachimbo da vela
		Êmbolo, segmento de êmbolo, atrito no cilindro	Leve a sua máquina ao serviço técnico
		O cilindro está rachado	Leve a sua máquina ao serviço técnico
O motor não roda		Motor gripado	Leve a sua máquina ao serviço técnico

Se o motor não funciona corretamente (falta de energia, ocioso instável, etc.) Aqui tem uma série de sintomas, suas prováveis causas e soluções:

Síntoma	Causa provável	Solução
Há um batimento no motor	Segmento atrito	Leve a sua máquina ao serviço técnico
	Cavilha do êmbolo, atrito do êmbolo	Leve a sua máquina ao serviço técnico
	Atrito da chumaceira da cambota	Leve a sua máquina ao serviço técnico
	A embraiagem está solta	Leve a sua máquina ao serviço técnico
O motor sobreaquece	Excesso de uso continuado	Poner el interruptor en ON "I"
	Silenciador sujo	Limpie la bujía
	Combustível não é adequado	Conéctela
O motor tem dificuldade a aumentar as rotações	Carburador sujo	Apriétela
	Filtro de ar sujo	Envíe su máquina al servicio técnico
	Filtro de combustível entupido	Envíe su máquina al servicio técnico
O motor pára e não aguenta o ralenti	Parafuso do ralenti mal regulado	Envíe su máquina al servicio técnico

Se você não puder resolver o problema com esta imagem leve sua máquina para o serviço.

## 9. TRANSPORTE

Transporte esta máquina sempre com o motor parado.

Pare o motor e deixe a máquina arrefecer durante cerca de 5 minutos antes de guardar a máquina ou de a transportar.

Para transportar a máquina, recomendamos que você soltar a sucção e mangueiras de descarga.

Lembre-se que esta máquina não tem rodas para o transporte e deve levantá-la segurando-a pelo bastidor. Verifique as características técnicas do peso da máquina antes de levantar para garantir que é um peso que você pode manipular.

Transporte sempre a máquina na horizontal.

Si vai levar a máquina num veículo segure-a firmemente para evitar o escorregamento ou revelar.

## 10. ARMAZENAGEM

Pare o motor e deixe a máquina arrefecer durante cerca de 5 minutos antes de guardar a máquina ou de a transportar. Após o motor parar, o silenciador continua quente. Nunca coloque a máquina em qualquer lugar onde há materiais inflamáveis (erva seca, etc.), gases ou líquidos combustíveis.

Assegure-se de que a máquina está fora do alcance de crianças.

Nunca guarde a unidade com combustível no depósito dentro de um edifício onde o vapor possa atingir uma chama ou faísca ou uma fonte de calor ou um calor extremo.

Quando a máquina estiver guardada por um longo período, esvazie o combustível do depósito e do carburador, limpe as peças, coloque a máquina num local seguro e confirme que o motor está frio.

## 11. INFORMAÇÃO DA DESTRUIÇÃO/ RECICLAGEM DA MÁQUINA

Deshágase de su aparato de manera ecológica. No debemos deshacernos de las máquinas junto con la basura doméstica. Sus componentes de plástico y de metal pueden clasificarse en función de su naturaleza y reciclarse.



Los materiales utilizados para embalar esta máquina son reciclables. Por favor, no tire los embalajes a la basura doméstica. Tire estos embalajes en un punto oficial de recogida de residuos.



## 12. CONDIÇÕES DE GARANTIA

### 12.1. PERÍODO DE GARANTIA

- O período de garantia nos contratos celebrados com consumidores e utilizadores contra qualquer falta de conformidade do produto existente no momento da sua entrega ao comprador, de acordo com o disposto na Diretiva (UE) 2019/771 do Parlamento Europeu e do Conselho, de 20 de maio de 2019, e no Real Decreto Legislativo 1/2007, de 16 de novembro, que aprova o texto revisto da Lei Geral de Defesa dos Consumidores e Utilizadores, terá a duração de 3 (três) anos, e conduzirá à correção da avaria ou defeito de fabrico que o produto adquirido eventualmente venha a apresentar de acordo com as disposições legais

### 12.2. EXCEPTO

A garantia Garland não cobre:

- Empresas e profissionais
- Desgaste natural por uso.
- Mau uso, negligência, utilização sem cuidado ou falta de manutenção.
- Defeitos causados por uso incorrecto, danos provocados por manipulação realizada por pessoal não autorizado pela Garland ou uso de peças de substituição não originais.

### 12.3. TERRITÓRIO

- A garantia Garland assegura cobertura do serviço em todo o território nacional.

### 12.4. EM CASO DE INCIDÊNCIA

- A garantia deve ir correctamente preenchida com todos os dados solicitados, e acompanhada pela factura ou ticket de compra do estabelecimento vendedor.

#### **¡ATENÇÃO!**

PARA GARANTIR O FUNCIONAMENTO E SEGURANÇA MÁXIMA, POR FAVOR LER O MANUAL DE INSTRUÇÕES CUIDADOSAMENTE ANTES DE UTILIZAR A MESM.



## DECLARAÇÃO DE CONFORMIDADE (CE)

O abaixo assinado, Carlos Carballal, autorizado por Productos McLand S.L., com morada em C/ La Fragua 22, 28933, Móstoles, España, declara que as máquinas marca Garland modelos Geiser 451GV17 com números de série do ano de 2022 em diante (o ano de fabrico é indicado claramente na placa de identificação da máquina, seguido do número de série) e cuja função é “Máquina que compreende, além da bomba de água propriamente dita, o sistema de guia. Serve para elevar água de um nível energético para outro superior.”, cumprem todos os requisitos da Directiva 2006/42/CE do Parlamento Europeu e do Conselho, de 17 de Maio de 2006, relativa às máquinas

Estas máquinas também cumprem os requisitos das seguintes directivas comunitárias:

- Directiva 2000/14/CE do Parlamento Europeu e do Conselho, de 8 de Maio de 2000, relativa à aproximação das legislações dos Estados-Membros em matéria de emissões sonoras para o ambiente dos equipamentos para utilização no exterior
- DIRETIVA 2014/30/UE DO PARLAMENTO EUROPEU E DO CONSELHO de 26 de fevereiro de 2014 relativa à harmonização da legislação dos Estados-Membros respeitante à compatibilidade eletromagnética (reformulação)

Potência (kW)	0,7
Nível de potência sonora garantido dB(A)	101



Carlos Carballal  
Director de producto  
Móstoles 11-07-2022

**ΕΥΡΕΤΗΡΙΟ**

1. Εισαγωγή	82
2. Προφυλάξεις ασφαλείας και κανόνες	83
3. Επισημάνσεις προειδοποίησης	86
4. Σύμβολα μηχανήματος	86
5. Περιγραφή μηχανήματος	87
6. Οδηγίες εκκίνησης	89
7. Συντήρηση και σέρβις	91
8. Επίλυση προβλημάτων	93
9. Μεταφορά	95
10. Αποθήκευση	95
11. Ανακύκλωση και διάθεση του μηχανήματος	95
12. Όροι εγγύησης	96
Δήλωση συμμόρφωσης ΕΚ	97

**1. ΕΙΣΑΓΩΓΗ**

Ευχαριστούμε που επιλέξατε ένα μηχανήμα της εταιρείας Garland. Είμαστε σίγουροι ότι θα εκτιμήσετε την ποιότητα και την εξυπηρέτηση του μηχανήματος αυτού που θα διευκολύνει την καθημερινή εργασία σας για πολλά χρόνια. Να θυμάστε ότι το μηχανήμα αυτό συνοδεύεται από ευρύτατο δίκτυο μεταγοραστικής εξυπηρέτησης, όπου μπορείτε να το πάτε όταν χρειαστεί συντήρηση, σε περίπτωση επίλυσης προβλημάτων και για την αγορά ανταλλακτικών και εξαρτημάτων.

**ΠΡΟΣΟΧΗ!** Διαβάστε όλες τις προφυλάξεις ασφαλείας και ολόκληρο το εγχειρίδιο. Μη τήρηση των προφυλάξεων ασφαλείας και του λεπτομερούς εγχειριδίου στη συνέχεια ενδέχεται να οδηγήσει σε πυρκαγιά και/ή σοβαρές ατομικές βλάβες. Πριν χρησιμοποιήσετε το μηχανήμα, διαβάστε προσεκτικά τις πληροφορίες του παρόντος εγχειριδίου σχετικά με την ασφαλή και σωστή εκκίνηση.

Για να αποφύγετε την εσφαλμένη χρήση του μηχανήματος, διαβάστε προσεκτικά όλες τις οδηγίες πριν το χρησιμοποιήσετε για πρώτη φορά. Όλες οι πληροφορίες του παρόντος αφορούν την ασφάλειά σας και την ασφάλεια των υπολοίπων, καθώς και των ζώων και των αντικειμένων γύρω σας. Εάν έχετε οποιοδήποτε αμφιβολίες σχετικά με τις πληροφορίες του παρόντος, παρακαλούμε ρωτήστε έναν ειδικό ή πηγαίνετε το μηχανήμα σας εκεί όπου το αγοράσατε και ρωτήστε.

Να έχετε κατά νου όλες τις ενδείξεις προειδοποίησης και διατηρήστε το παρόν εγχειρίδιο σε ασφαλές σημείο για μελλοντική αναφορά. Εάν μεταπωλήσετε ή διαθέσετε με άλλο τρόπο το μηχανήμα, παρακαλούμε δώστε το εγχειρίδιο χρήσης ως μέρος του μηχανήματος.

ΜΕΤΑΦΡΑΣΗ ΤΩΝ ΠΡΩΤΟΤΥΠΩΝ ΟΔΗΓΙΩΝ ΧΡΗΣΗΣ

**Αναφ.:GBAGEISER281GV17M0722V4**

ΗΜΕΡ/ΝΙΑ ΕΚΔΟΣΗΣ: 26/10/2017  
 ΗΜΕΡ/ΝΙΑ ΑΝΑΘΕΩΡΗΣΗΣ: 11/07/2022

## 2. ΠΡΟΦΥΛΑΞΕΙΣ ΑΣΦΑΛΕΙΑΣ ΚΑΙ ΚΑΝΟΝΕΣ

### 2.1. ΧΡΗΣΤΕΣ

Το παρόν μηχάνημα έχει σχεδιαστεί για να χρησιμοποιείται από ενήλικες που έχουν διαβάσει και κατανοήσει το εγχειρίδιο χρήσης.

 Προσοχή! Μην επιτρέπτε σε ανήλικους να χρησιμοποιούν το μηχάνημα.

 Προσοχή! Μην επιτρέπτε σε άτομα που δεν έχουν κατανοήσει το εγχειρίδιο χρήσης να χρησιμοποιούν το μηχάνημα.

Πριν χρησιμοποιήσετε το μηχάνημα, εξοικειωθείτε και βεβαιωθείτε ότι γνωρίζετε τέλεια που βρίσκονται όλα τα χειριστήρια, καθώς και όλες οι διατάξεις ασφαλείας και τον τρόπο που όλα αυτά πρέπει να χρησιμοποιούνται. Εάν δεν είστε ειδικευμένος χρήστης, σας συνιστούμε ιδιαίτερα να ξεκινήσετε με ορισμένες απλές εργασίες εάν είναι δυνατό, υπό την επίβλεψη ενός ειδικευμένου χρήστη.

Προσοχή! Δανείτε το μηχάνημα μόνο σε άτομα που είναι εξοικειωμένοι με τέτοιου είδους μηχανήματα και γνωρίζουν πώς να τα χρησιμοποιήσουν. Πάντοτε να δανείτε το μηχάνημα μαζί με το εγχειρίδιο χρήσης, ώστε ο νέος χρήστης να το διαβάσει και να το κατανοεί πριν να πραγματοποιήσει οποιαδήποτε εργασία. Το μηχάνημα αυτό είναι επικίνδυνο όταν χρησιμοποιείται από άπειρο χρήστη.

### 2.2. ΠΡΟΣΩΠΙΚΗ ΑΣΦΑΛΕΙΑ

Να προσέχετε, να επαγρυπνείτε και να χρησιμοποιείτε κοινή λογική όταν χρησιμοποιείτε το μηχάνημα.

Αποφύγετε εισπνοή των καυσαερίων. Το παρόν μηχάνημα εκλύει επικίνδυνα αέρια,

όπως μονοξειδίο του άνθρακα που μπορεί να προκαλέσει ζάλη, ακόμη και θάνατο.

Μην χρησιμοποιείτε ποτέ το παρόν μηχάνημα όταν είστε κουρασμένοι ή υπό την επήρεια ναρκωτικών, αλκοόλ ή φαρμάκων. Μια στιγμή διάσπασης της προσοχής μπορεί να προκαλέσει σοβαρές προσωπικές βλάβες.

Μην χρησιμοποιείτε ποτέ το παρόν μηχάνημα χωρίς τα στοιχεία ασφαλείας.

Απομακρύνετε όλα τα χειροκίνητα εργαλεία από το χώρο εργασίας πριν εκκινήσετε το μηχάνημα. Οποιαδήποτε εργαλεία βρίσκονται ελεύθερα στο χώρο εργασίας μπορεί να έρθουν σε επαφή με οποιοδήποτε κινούμενο μέρος του μηχανήματος και να εκτοξευθούν, προκαλώντας προσωπικές βλάβες.

Μην αγγίζετε την εξάτμιση του μηχανήματος ή τον κινητήρα αμέσως μετά το σταμάτημά του. Η εξάτμιση θα παραμείνει θερμή για αρκετή ώρα αφού σβήσετε τον κινητήρα. Το μηχάνημα θερμαίνεται όταν λειτουργεί και παραμένει θερμό για αρκετά λεπτά μετά το σταμάτημα του κινητήρα.

### 2.3. ΑΣΦΑΛΕΙΑ ΣΤΟ ΧΩΡΟ ΕΡΓΑΣΙΑΣ

Διατηρήστε το χώρο εργασίας καθαρό και με καλό φωτισμό. Οι χώροι εργασίας που είναι ατακτοποιητοί ή ακατάστατοι και ανεπαρκώς φωτισμένοι προκαλούν ατυχήματα.

Μην χρησιμοποιείτε το μηχάνημα σε χώρους όπου υπάρχει εκρηκτική ατμόσφαιρα ή εύφλεκτα υγρά, αέρια και σκόνης. Για να αποφύγετε τον κίνδυνο πυρκαγιάς, βεβαιωθείτε ότι ο χώρος εργασίας είναι καλά αερισμένος και καθαρός, καθώς και ότι δεν υπάρχουν ξένα στοιχεία σε απόσταση 1 μέτρου από το μηχάνημα.

Ποτέ μην εκκινείτε το μηχάνημα σε κλειστούς χώρους, όπως δωμάτια και γκαράζ. Το μηχάνημα

εκλύει επικίνδυνα αέρια μέσω της εξάτμισης που θα συγκεντρωθούν στο χώρο και εφόσον είναι τοξικά, θα μπορούσαν να παρουσιάσουν κίνδυνο για τον τελικό χρήστη, τα ζώα και τα φυτά που βρίσκονται κοντά.

Διατηρήστε τα ανήλικα παιδιά και άλλα άτομα αρκετά μακριά όταν το μηχάνημα λειτουργεί.

## **2.4. ΑΣΦΑΛΕΙΑ ΒΕΝΖΙΝΗΣ ΚΑΙ ΛΑΔΙΟΥ**



Η βενζίνη και το λάδι είναι επικίνδυνα. Αποφύγετε την επαφή τους με το δέρμα και τα μάτια. Μην εισπνέετε ή καταπιίνετε.

Σε περίπτωση κατάποσης βενζίνης ή λαδιού, επισκεφθείτε αμέσως το γιατρό σας. Σε περίπτωση επαφής με βενζίνη ή λάδι, καθαριστείτε με άφθονο νερό και σαπούνι το συντομότερο δυνατό. Εάν, έπειτα από αυτό, παρουσιάσετε ερεθισμό στα μάτια ή το δέρμα, επισκεφθείτε αμέσως το γιατρό σας.



**ΣΗΜΑΝΤΙΚΟ:** Η βενζίνη και/ή το λάδι είναι ιδιαίτερα εύφλεκτα. Εάν η βενζίνη ή το λάδι αναφλεχθεί, σβήστε τη φωτιά χρησιμοποιώντας πυροσβεστήρα ξηρής σκόνης.



Η βενζίνη και/ή το λάδι είναι εξαιρετικά εύφλεκτα και εκρηκτικά υπό ορισμένες συνθήκες. Μην καπνίζετε και μην πλησιάζετε φλόγες, σπίθες ή πηγές θερμότητας.

Μην συμπληρώνετε καύσιμα σε χώρους όπου υπάρχουν φλόγες, σπίθες ή πηγές θερμότητας. Μην καπνίζετε όταν συμπληρώνετε καύσιμα. Γεμίστε τη δεξαμενή σε καλά αεριζόμενους χώρους και με τον κινητήρα σταματημένο. Μην ξεχειλίζετε τη δεξαμενή βενζίνης. Σε περίπτωση διαρροής βενζίνης, παρακαλούμε βεβαιωθείτε ότι την καθαρίσατε πριν την εκκίνηση.

Βεβαιωθείτε ότι το καπάκι της βενζίνης έχει κλείσει σωστά όσο χρησιμοποιείτε το μηχάνημα.

Βεβαιωθείτε ότι κλείσατε το καπάκι βενζίνης σωστά αφού συμπληρώσατε καύσιμα.

Αποθηκεύστε την επιπλέον βενζίνη και λάδι σε εγκεκριμένα δοχεία σύμφωνα με τους Ευρωπαϊκούς κανονισμούς.

Μην χρησιμοποιείτε βενζίνη που έχει αποθηκευτεί για περισσότερο από δύο μήνες. Βενζίνη που έχει αποθηκευτεί για μεγαλύτερα διαστήματα θα καταστήσει την εκκίνηση του μηχανήματος πιο δύσκολη και θα διασφαλίσει μη ικανοποιητική απόδοση του κινητήρα. Εάν η βενζίνη βρίσκεται για περισσότερο από δύο μήνες εντός της δεξαμενής του μηχανήματος, αφαιρέστε και αντικαταστήστε τη με άλλη σε άριστη κατάσταση.

## **2.5. ΧΡΗΣΗ ΚΑΙ ΦΡΟΝΤΙΔΑ ΤΟΥ ΜΗΧΑΝΗΜΑΤΟΣ**

Το μηχάνημα αυτό έχει σχεδιαστεί για να αντλεί νερό, οποιαδήποτε άλλη χρήση του μηχανήματος θα είναι επικίνδυνη για εσάς, άλλα άτομα, ζώα ή αντικείμενα γύρω σας και ενδέχεται να φθείρει το μηχάνημα. Μην χρησιμοποιείτε το μηχάνημα για να αντλείτε άλλα υγρά εκτός από νερό. Μην αντλείτε πετρέλαιο ή λοιπά εύφλεκτα υγρά..

Χρησιμοποιήστε το μηχάνημα αυτό και τα εξαρτήματά του σύμφωνα με τις οδηγίες του παρόντος, λαμβάνοντας υπόψη την υπό εξέλιξη εργασία. Η χρήση του μηχανήματος αυτού για διαφορετικές εργασίες από αυτές που αναφέρονται στο παρόν ενδέχεται να προκαλέσει επικίνδυνες καταστάσεις.

Ο κατασκευαστής δεν θα είναι υπεύθυνος για φθορές που προκαλούνται λόγω εσφαλμένης χρήσης του μηχανήματος. Μην το υπερφορτώνετε· χρησιμοποιήστε το για την ενδεδειγμένη χρήση του. Η χρήση του μηχανήματος με κατάλληλο τρόπο θα διασφαλίσει καλύτερη εργασία και με πιο ασφαλή τρόπο.

Μην χρησιμοποιείτε το μηχάνημα εάν ο διακόπτης έναρξης/ διακοπής δεν λειτουργεί. Οποιοδήποτε μηχάνημα δεν μπορεί να ελεγχθεί μέσω του διακόπτη είναι επικίνδυνο και πρέπει να επιδιορθωθεί.

Ελέγξτε τα κινητά μέρη και βεβαιωθείτε ότι δεν είναι φθαρμένα, εκτός θέσης και ότι δεν υπάρχουν φθαρμένα μέρη που θα μπορούσαν να επηρεάσουν την καλή λειτουργία του μηχανήματος. Εάν το μηχάνημα είναι φθαρμένο καθ' οποιονδήποτε τρόπο, παρακαλούμε επιδιορθώστε το πριν τη χρήση. Πολλά ατυχήματα προκαλούνται λόγω ελλιπούς συντήρησης του μηχανήματος.

Διατηρήστε τις χειρολαβές του μηχανήματος στεγνές και καθαρές. Οι χειρολαβές που δεν είναι καθαρές και στεγνές προκαλούν ολισθηρότητα και επακόλουθη απώλεια ελέγχου του μηχανήματος.

Πάντοτε σβήνετε τον κινητήρα πριν προβείτε σε οποιοσδήποτε ρυθμίσεις, αλλαγή εξαρτημάτων ή αποθήκευση του μηχανήματος.

Αποθηκεύστε σε μέρος μη προσβάσιμο σε παιδιά.

## **2.6. ΣΕΡΒΙΣ**

Περιοδικά ελέγξτε το μηχάνημα πηγαίνοντάς το στον πλησιέστερο έμπορο μεταγοραστικής εξυπηρέτησης και χρησιμοποιείτε μόνο γνήσια ανταλλακτικά. Έτσι θα είναι εγγυημένο ότι τα μέτρα ασφαλείας του εν λόγω ηλεκτρικού μηχανήματος θα μπορούν πάντοτε να τηρούνται.

### 3. ΕΠΙΣΗΜΑΝΣΕΙΣ ΠΡΟΕΙΔΟΠΟΙΗΣΗΣ

Οι εικόνες των επισημάνσεων προειδοποίησης που εμφανίζονται πάνω στο μηχανήμα και/ή το εγχειρίδιο υποδεικνύουν τις απαραίτητες πληροφορίες για ασφαλή χρήση του μηχανήματος



Προσοχή και κίνδυνος.



Διαβάστε το εγχειρίδιο χρήσης.



Προσοχή, κίνδυνος πυρκαγιάς.



Προσοχή, θερμές επιφάνειες.

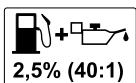

Μην χρησιμοποιείτε ποτέ μόνο βενζίνη ή βενζίνη σε κακή κατάσταση. Αναμίξτε βενζίνη 95 οκτανίων με λάδι διχρονου κινητήρα κατά 2,5% (40:1).



Γεμίστε την αντλία με νερό πριν τη χρήση.



Ελέγξτε ότι δεν υπάρχουν διαρροές βενζίνης πριν τη χρήση.



Απορρίψτε το μηχανήμα κατά οικολογικό τρόπο. Μην το απορρίπτετε με οικιακά απορρίμματα.



Συμμορφώνεται με τις οδηγίες της Ε.Ε.



Εγγυημένο επίπεδο ηχητικής ισχύος Lwa, Db(A).

### 4. ΣΥΜΒΟΛΑ ΜΗΧΑΝΗΜΑΤΟΣ

Για την εγγυημένη σωστή χρήση και συντήρηση του παρόντος μηχανήματος, θα βρείτε τα παρακάτω σύμβολα πάνω στο μηχανήμα.

Διακόπτης ON/OFF:



Θέση διακόπτη σε λειτουργία.



Θέση διακόπτη εκτός λειτουργίας.



Αέρας κλειστός. Βρίσκεται στο καπάκι του φίλτρου.



Δοχείο καυσίμου.βρίσκεται στο καπάκι καυσίμου. Μίξη διχρονπυ λαδιού και καυσίμου.

## 5. ΠΕΡΙΓΡΑΦΗ ΜΗΧΑΝΗΜΑΤΟΣ

### 5.1. ΣΥΝΘΗΚΕΣ ΧΡΗΣΗΣ

Το παρόν μηχάνημα προορίζεται για οικιακή χρήση και έχει σχεδιαστεί για να ωθεί το νερό. Πρέπει να λειτουργεί σε θερμοκρασίες μεταξύ 1 και 45 °C και με επίπεδο υγρασίας κάτω του 50% και πάντοτε σε ανοιχτό και καλά αεριζόμενο χώρο. Λειτουργεί με βενζίνη 95 οκτανίων και λάδι για δίχρονο κινητήρα κατά 2,5% (αναλογία 40:1).

### 5.2. ΛΕΠΤΟΜΕΡΗΣ ΠΕΡΙΓΡΑΦΗ ΤΟΥ ΠΡΟΙΟΝΤΟΣ

- |                              |                             |
|------------------------------|-----------------------------|
| 1. Καπάκι δεξαμενής βενζίνης | 9. Καπάκι αδειάσματος νερού |
| 2. Δεξαμενή βενζίνης         | 10. Μοχλός αέρα             |
| 3. Γκάζι                     | 11. Διακόπτης ON/OFF        |
| 4. Σιγαστήρας                | 12. Βαλβίδα εκκίνησης.      |
| 5. Λαβή μεταφοράς            | 13. Φίλτρο                  |
| 6. Καπάκι γεμίσματος νερού   | 14. Ένωσης σωλήνας          |
| 7. Στόμιο εξόδου νερού       | 15. Δακτύλιος O             |
| 8. Στόμιο εισόδου νερού      | 16. Σωλήνας                 |
|                              | 17. Βαλβίδα αντεπιστροφής   |

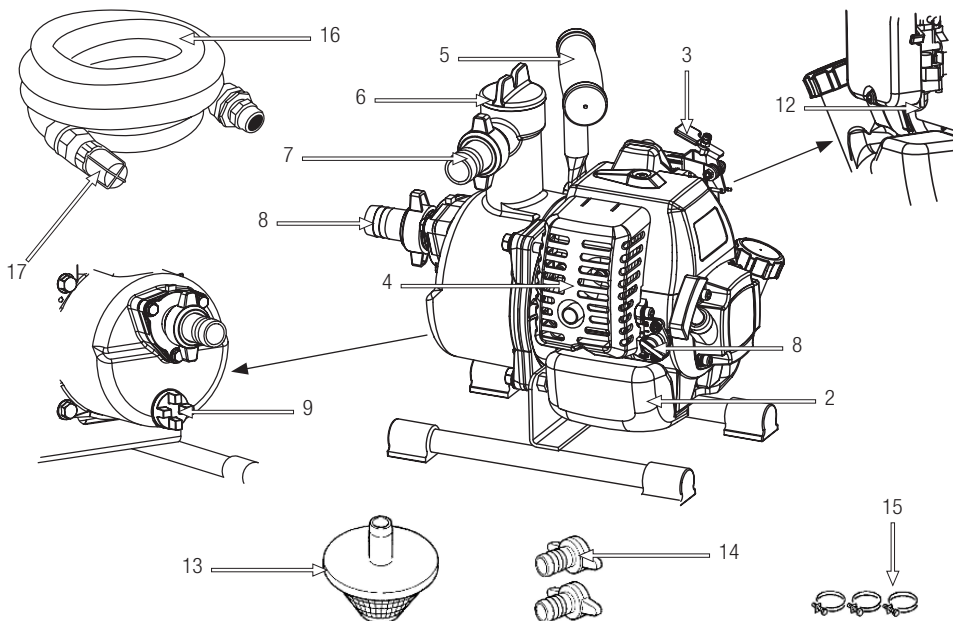

Οι εικόνες και τα σχέδια στο παρόν εγχειρίδιο είναι για προσανατολισμό.

**5.3. ΤΕΧΝΙΚΑ ΧΑΡΑΚΤΗΡΙΣΤΙΚΑ**

Περιγραφή	Αντλία
Μάρκα	Garland
Μοντέλο	Geiser 281 G-V17
Είδος κινητήρα	Δίχρονος
Χωρητικότητα κυλίνδρου (cc)	25,4
Ισχύς (kW)	0,7
Βενζίνη	Αμόλυβδη βενζίνη 95 οκτανίων με συνθετικό λάδι για δίχρονο κινητήρα ανά 2,5%
Χωρητικότητα δεξαμενής βενζίνης (l)	0,6
Μέγιστη εκροή (l/h)	7.000
Μέγιστο ύψος ώθησης (m)	35
Μέγιστο ύψος αναρρόφησης (m)	4
Διάμετρος εισόδου νερού	1"
Διάμετρος εξόδου νερού	1"
Στάθμη εγγυημένης ηχητικής ισχύος dB(A)	101
Βάρος (kg)	5,5

Τα τεχνικά χαρακτηριστικά ενδέχεται να αλλάξουν χωρίς καμία προηγούμενη προειδοποίηση.



## 6. ΟΔΗΓΙΕΣ ΕΚΚΙΝΗΣΗΣ

### 6.1. ΚΑΤΑΛΟΓΟΣ ΥΛΙΚΩΝ

Το μηχάνημα αυτό περιλαμβάνει τα παρακάτω μέρη που θα βρείτε μέσα στη συσκευασία:

- Αντλία.
- Ρακόρ (2).
- Σύνδεσμος (2).
- Φίλτρο νερού.
- Δακτύλιος O (2).
- Εγχειρίδιο χρήσης.

### 6.2. ΣΥΝΑΡΜΟΛΟΓΗΣΗ

Για να συναρμολογήσετε την αντλία είναι απαραίτητο να έχετε:

- Σωλήνα αναρρόφησης.
- Σωλήνα ώθησης.
- Δακτυλίους O για τους σωλήνες.

Συναρμολόγηση:

1. Περιτυλίξτε τα ρακόρ που παρέχονται με τους συνδέσμους στην είσοδο και έξοδο των σωλήνων (ώθησης).

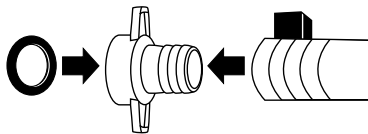

Σύνδεσμος

Ρακόρ

Σωλήνας με  
δακτύλιο O

2. Τοποθετήστε τον σωλήνα αναρρόφησης με το ρακόρ στην είσοδο του νερού με τον δακτύλιο O.

3. Τοποθετήστε τον σωλήνα ώθησης με το ρακόρ στην έξοδο του νερού μαζί με τον δακτύλιο.

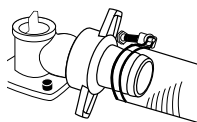

### 6.3. ΣΗΜΕΙΑ ΕΠΑΛΗΘΕΥΣΗΣ ΠΡΙΝ ΤΗΝ ΕΚΚΙΝΗΣΗ

#### 6.3.1. ΤΟΠΟΘΕΤΗΣΗ ΤΗΣ ΑΝΤΛΙΑΣ

Τοποθετήστε την αντλία σε μια επίπεδη, σταθερή και καλά αεριζόμενη επιφάνεια και σε μέρος που δεν θα βραχεί με την είσοδο ή έξοδο του νερού στην αντλία.

Προσπαθήστε και τοποθετήστε την αντλία όσο πιο κοντά στο νερό που πρόκειται να αντληθεί είναι δυνατόν.

#### 6.3.2. BENZINΗ

**ΣΗΜΑΝΤΙΚΟ!** Ο κινητήρας αυτός λειτουργεί με μίγμα βενζίνης 95 οκτανίων και συνθετικό λάδι για δίχρονο κινητήρα σε αναλογία 40:1 (2,5%).



Βενζίνη κινητήρα: Αναμίξτε συνθετικό λάδι και βενζίνη (βενζίνη 40: λάδι 1=2,5%). Αναμίξτε σε εγκεκριμένο δοχείο.



**ΣΗΜΑΝΤΙΚΟ:** Η βενζίνη που χρησιμοποιείται στην αντλία είναι εξαιρετικά εύφλεκτη. Εάν αυτή αναφλεχθεί, χρησιμοποιήστε έναν πυροσβεστήρα ξηρής σκόνης πάνω στις φλόγες.

Αποφύγετε πάντοτε την επαφή της βενζίνης και του λαδιού ειδικά με τα μάτια σας. Σε περίπτωση επαφής είτε με βενζίνη είτε με λάδι, καθαρίστε τα αμέσως με νερό.

Εάν τα μάτια σας εξακολουθούν να είναι κόκκινα

κι ερεθισμένα, συμβουλευτείτε άμεσα το γιατρό σας.



Μην καπνίζετε όταν χειρίζεστε τη βενζίνη και όταν συμπληρώνετε τη δεξαμενή βενζίνης. Μην καπνίζετε όταν συμπληρώνετε και μην πλησιάζετε οποιοδήποτε θερμό αντικείμενο στη βενζίνη.

Μην αφαιρείτε το καπάκι της βενζίνης ενώ λειτουργεί ο κινητήρας.

Κατά το συμπλήρωμα βενζίνης, βεβαιωθείτε ότι το μηχάνημα δεν λειτουργεί και ότι ο κινητήρας είναι κρύος. Μην συμπληρώνετε ποτέ καύσιμα όταν ο κινητήρας λειτουργεί ή είναι ζεστός. Σε περίπτωση διαρροής βενζίνης, εξαλείψτε τις πριν να εκκινήσετε το μηχάνημα.



Μην εκκινείτε το μηχάνημα σε κλειστούς ή ανεπαρκώς αεριζόμενους χώρους ή κοντά σε φλόγες.

Αποθηκεύετε πάντοτε τη βενζίνη σε εγκεκριμένο δοχείο που συμμορφώνεται με τους Ευρωπαϊκούς κανονισμούς. Αναμίξτε τη βενζίνη και το λάδι σε ένα εγκεκριμένο δοχείο με σήμανση CE.

Αποθηκεύστε την επιπλέον βενζίνη και λάδι σε εγκεκριμένα δοχεία σύμφωνα με τους Ευρωπαϊκούς κανονισμούς.

Μην χρησιμοποιείτε βενζίνη που έχει αποθηκευτεί για περισσότερο από δύο μήνες. Βενζίνη που έχει αποθηκευτεί για μεγαλύτερα διαστήματα θα καταστήσει την εκκίνηση του μηχανήματος πιο δύσκολη και θα διασφαλίσει μη ικανοποιητική απόδοση του κινητήρα. Εάν η βενζίνη βρίσκεται για περισσότερο από δύο μήνες εντός της δεξαμενής του μηχανήματος, αφαιρέστε και αντικαταστήστε τη με άλλη σε άριστη κατάσταση.

Για να συμπληρώσετε βενζίνη στο μηχάνημα:

1. Επιλέξτε μια κατάλληλη περιοχή για να γεμίσετε τη δεξαμενή.
2. Ανακινήστε το δοχείο ώστε η βενζίνη και το λάδι να αναμειχθούν σωστά.
3. Αφαιρέστε την τάπα βενζίνης και γεμίστε με το μίγμα.
4. Κλείστε τη δεξαμενή βενζίνης και σκουπίστε τυχόν μίγμα που διέρρευσε με στεγνό ύφασμα.

**ΠΡΟΕΙΔΟΠΟΙΗΣΗ:** Σταματήστε τον κινητήρα πριν συμπληρώσετε καύσιμα. Μην διεξάγετε την εργασία αυτή ποτέ σε κλειστό ή ανεπαρκώς αεριζόμενο χώρο. Αφού

συμπληρώσετε καύσιμα, η εκκίνηση του μηχανήματος πρέπει να πραγματοποιηθεί τουλάχιστον 3 μέτρα μακριά από το σημείο όπου συμπληρώσατε καύσιμα.

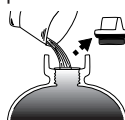

## 6.4. ΕΚΚΙΝΗΣΗ ΚΑΙ ΣΤΑΜΑΤΗΜΑ

### 6.4.1. ΑΡΧΙΚΗ ΠΛΗΡΩΣΗ ΜΕ ΝΕΡΟ

Προσοχή! Ποτέ μην εκκινείτε το μηχάνημα χωρίς η αντλία νερού να είναι γεμάτη νερό.

Γεμίστε το κύκλωμα νερού του μηχανήματος. Βεβαιωθείτε ότι το μηχάνημα είναι γεμάτο νερό πριν το εκκινήσετε. Εάν δεν είναι, ενδέχεται να υπάρξουν ρήξεις.



Το κύκλωμα νερού της αντλίας γεμίζει ανοίγοντας το καπάκι για συμπλήρωμα νερού και γεμίζοντάς το με νερό μέχρι να υπερχειλίσει.

Αφού γεμίσει η αντλία με νερό, κλείστε το καπάκι πριν συνεχίσετε.

### 6.4.2. ΕΚΚΙΝΗΣΗ ΤΟΥ ΚΙΝΗΤΗΡΑ

Ακολουθήστε τις οδηγίες για ψυχρή ή θερμή εκκίνηση, ανάλογα με την κατάσταση του μηχανήματός σας

### 6.4.3. ΨΥΧΡΗ ΕΚΚΙΝΗΣΗ

1. Τοποθετήστε τον διακόπτη στη θέση "I".
2. Τοποθετήστε το μοχλό αέρα στη θέση  κλεισίματος. CHOKE
3. Τοποθετήστε το μοχλό γκαζιού στο 50%.
4. Τραβήξτε το σχοινί εκκίνησης μέχρι να εκκινήσει ο κινητήρας, κρατώντας το μηχανήμα σταθερά προς το έδαφος από τη χειρολαβή.
5. Εάν το μηχανήμα εκκινήσει και δεν σταματήσει, μετακινήστε αργά το μοχλό αέρα στη θέση ανοίγματος.
6. Εάν ο κινητήρας δεν εκκινήσει, μετακινήστε το μοχλό αέρα ώστε να ανοίξει και τραβήξτε το σχοινί εκκίνησης μέχρι ο κινητήρας να εκκινήσει. 
7. Εάν ο κινητήρας δεν εκκινήσει, μετακινήστε το μοχλό αέρα ώστε να ανοίξει και τραβήξτε το σχοινί εκκίνησης μέχρι να εκκινήσει ο κινητήρας.
8. Ρυθμίστε το γκάζι ώστε ο κινητήρας να έλθει στην επιθυμητή ταχύτητα.

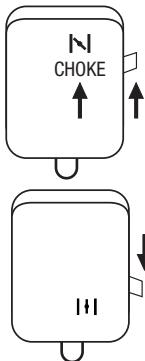

### 6.4.4. ΘΕΡΜΗ ΕΚΚΙΝΗΣΗ

1. Τοποθετήστε τον διακόπτη στη θέση "I".
2. Τοποθετήστε το μοχλό αέρα στη θέση κλεισίματος. 
3. Τοποθετήστε το μοχλό γκαζιού στο 50%.
4. Τραβήξτε το σχοινί εκκίνησης μέχρι να εκκινήσει ο κινητήρας, κρατώντας το μηχανήμα σταθερά προς το έδαφος από τη χειρολαβή.
5. Ρυθμίστε το γκάζι ώστε ο κινητήρας να έλθει στην επιθυμητή ταχύτητα.
6. Μόλις το μηχανήμα ξεκινήσει, ρυθμίστε το γκάζι στην επιθυμητή ταχύτητα.

### 6.4.5. ΣΤΑΜΑΤΗΜΑ ΚΙΝΗΤΗΡΑ

1. Μετακινήστε το μοχλό γκαζιού στο ελάχιστο.
2. Τοποθετήστε τον διακόπτη στη θέση "O" (σταμάτημα)

### 6.5. ΣΗΜΕΙΑ ΕΛΕΓΧΟΥ ΕΠΕΙΤΑ ΑΠΟ ΤΗΝ ΕΚΚΙΝΗΣΗ

Ελέγξτε ότι η αντλία ρουφάει νερό. Βεβαιωθείτε ότι δεν υπάρχουν διαρροές αέρα στον σωλήνα.

Ελέγξτε ότι όλα τα ρακόρ είναι σωστά σφιγμένα και ότι δεν υπάρχουν διαρροές νερού στο κυρίως σώμα της αντλίας, μέσω των ρακόρ ή μέσω του σωλήνα ώθησης

 Προσοχή! Εάν παρατηρήσετε ότι το νερό δεν φτάνει στην αντλία έπειτα από σύντομο χρονικό διάστημα, σταματήστε την αντλία για να αποφύγετε τυχόν σπασίματα.

 Προσοχή! Μην γεμίζετε την αντλία με νερό όταν αυτή λειτουργεί.

### 6.6. ΤΕΛΟΣ ΧΡΗΣΗΣ

Μετά τη χρήση του μηχανήματος, αδειάστε το νερό που βρίσκεται μέσα σε αυτό. Για να το κάνετε, ξεβιδώστε τη βίδα αδειάσματος νερού από το μηχανήμα, έπειτα βιδώστε τη στη θέση της.

## **7. ΣΥΝΤΗΡΗΣΗ ΚΑΙ ΣΕΡΒΙΣ**

Ο στόχος της συντήρησης και του σέρβις είναι να διασφαλίσει τη λειτουργία του μηχανήματός σας πάντοτε υπό τις βέλτιστες δυνατές συνθήκες, αποτελεσματικά και με ασφάλεια. Ακολουθήστε τις συστάσεις και τα διαστήματα συντήρησης που περιέχονται στο παρόν εγχειρίδιο.

**!** Σβήστε τον κινητήρα πριν κάνετε οποιοσδήποτε ρυθμίσεις, πριν αλλάξετε εξαρτήματα ή αποθηκεύσετε το μηχάνημα.

**!** Προειδοποίηση! Μην τροποποιείτε το μηχάνημα. Ακατάλληλη χρήση των στοιχείων αυτών ενδέχεται να προκαλέσει ΠΡΟΣΩΠΙΚΕΣ ΒΛΑΒΕΣ ΚΑΙ ΑΚΟΜΗ ΚΑΙ ΘΑΝΑΤΟ.

Διατηρείτε το μηχάνημα καθαρό, ειδικά την περιοχή της δεξαμενής βενζίνης και την περιοχή κοντά στο φίλτρο αέρα. Οποιοσδήποτε αλλαγές θα πρέπει να υλοποιούνται πάνω σε επίπεδη και σταθερή επιφάνεια.

Χρησιμοποιείτε μόνο γνήσια ανταλλακτικά και εξαρτήματα για το παρόν μηχάνημα, ώστε να έχετε τη βέλτιστη απόδοση. Τα ανταλλακτικά και εξαρτήματα αυτά μπορείτε να τα βρείτε στους επίσημους διανομείς της μάρκας. Η χρήση άλλων ανταλλακτικών και εξαρτήματα ενδέχεται να οδηγήσει σε κινδύνους για τον τελικό χρήστη, τα κοντινά άτομα και για το μηχάνημα.

Ελέγξτε περιοδικά το μηχάνημα για να διασφαλίσετε ότι βρίσκεται σε καλή κατάσταση. Για μια εις βάθος επιθεώρηση, πηγαίνετε το μηχάνημα στο πλησιέστερο σημείο μεταγοραστικής εξυπηρέτησης.

### 7.1. ΠΕΡΙΟΔΟΣ ΣΥΝΤΗΡΗΣΗΣ

Ενέργεια		Μετά από κάθε χρήση	Μετά από 20 ώρες εργασίας ή ένα μήνα	Κάθε 50 ώρες εργασίας ή 3 μήνες	Κάθε 100 ώρες εργασίας ή 6 μήνες	Κάθε 300 ώρες εργασίας ή κάθε χρόνο
Λάδι κινητήρα	Έλεγχος στάθμης	•				
	Αλλαγή		•		•	•
Φίλτρο αέρα	Έλεγχος	•				
	Καθάρισμα			•	•	•
Σπινθηριστής	Καθάρισμα / ρύθμιση				•	•
Φίλτρο δεξαμενής	Καθάρισμα					•

### 7.2. ΦΙΛΤΡΟ ΑΕΡΑ

Βρωμιά στο φίλτρο θα οδηγήσει στην κακή απόδοση του μηχανήματος. Ελέγξτε και καθαρίστε το φίλτρο αέρα. Εάν παρατηρήσετε φθορές ή αλλοιώσεις αντικαταστήστε το φίλτρο με ένα καινούριο.

### 7.3. ΣΥΝΤΗΡΗΣΗ ΚΑΡΜΠΥΡΑΤΕΡ

Πρόκειται για μια περίπλοκη διαδικασία και πρέπει να διεξαχθεί από την μεταγοραστική εξυπηρέτηση.

### 7.4. ΦΙΛΤΡΟ ΒΕΝΖΙΝΗΣ

Η δεξαμενή βενζίνης είναι εξοπλισμένη με ένα φίλτρο. Βρίσκεται στο άκρο του σωλήνα αναρρόφησης βενζίνης και μπορεί να αφαιρεθεί με τη χρήση ενός καλωδίου σε σχήμα γάντζου.

Ελέγξτε περιοδικά το φίλτρο βενζίνης. Μην επιτρέπεται βρωμιά να εισέρχεται στη δεξαμενή βενζίνης για να αποφύγετε το λέρωμα του φίλτρου. Το βρώμικο φίλτρο θα οδηγήσει σε δυσκολία στην εκκίνηση του κινητήρα και θα προκαλέσει αστάθεια και σε ακραίες περιπτώσεις, το μηχάνημα ενδέχεται ακόμη και να σταματήσει.

Ελέγξτε τη βενζίνη. Εάν παρατηρήσετε βρωμιά, αντικαταστήστε τη. Εάν το εσωτερικό της δεξαμενής βενζίνης είναι βρώμικο, μπορείτε να το καθαρίσετε με βενζίνη.

### 7.5. ΣΥΝΤΗΡΗΣΗ ΣΠΙΝΘΗΡΙΣΤΗ

Τα πλέον συνήθη προβλήματα κατά την εκκίνηση του μηχανήματος οφείλονται σε βρώμικο σπινθηριστή ή σε κακή κατάσταση αυτού. Καθαρίστε τον σπινθηριστή και ελέγξτε τον τακτικά. Ελέγξτε ότι η απόσταση μεταξύ των ηλεκτροδίων είναι η σωστή (0.6-0.7mm).

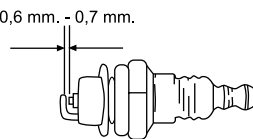

## 8. ΕΠΙΛΥΣΗ ΠΡΟΒΛΗΜΑΤΩΝ

Εάν το μηχανήμά σας δεν εκκινεί και με βάση τα συμπτώματα, θα είστε σε θέση να ανιχνεύσετε την πιθανή αιτία και να επιλύσετε το πρόβλημα:

Κανονική συμπίεση κυλίνδρου	Σπινθηριστής OK	Πιθανή αιτία	Διορθωτική ενέργεια
Ναι	Ναι	Δεν υπάρχει βενζίνη στη δεξαμενή	Γεμίστε με βενζίνη
		Το φίλτρο βενζίνης είναι βρώμικο	Καθαρίστε το φίλτρο
		Υπάρχει νερό στη βενζίνη	Αντικαταστήστε
		Η χρησιμοποιούμενη βενζίνη δεν είναι κατάλληλη	Αλλάξτε τη βενζίνη με σωστή
		Το καρμπυρατέρ είναι βρώμικο	Πηγαίνετε το μηχανήμά σας στον αντιπρόσωπο εξυπηρέτησης
Ναι	Όχι	Ο διακόπτης βρίσκεται στη θέση OFF	Τοποθετήστε τον διακόπτη στη θέση ON
		Βρώμικος σπινθηριστής	Καθαρίστε τον σπινθηριστή
		Ο σωλήνας του σπινθηριστή δεν έχει συνδεθεί	Συνδέστε τον σωλήνα
Χαμηλή συμπίεση	Ναι	Ο σπινθηριστής είναι χαλαρός	Σφίξτε τον σπινθηριστή
		Το πιστόνι και τα μέρη του είναι φθαρμένα	Πηγαίνετε το μηχανήμά σας στον αντιπρόσωπο εξυπηρέτησης
Έχει γδαρθεί ο κύλινδρος		Πηγαίνετε το μηχανήμά σας στον αντιπρόσωπο εξυπηρέτησης	
Ο κινητήρας δεν κινείται		Καμένος κινητήρας	Πηγαίνετε το μηχανήμά σας στον αντιπρόσωπο εξυπηρέτησης

Εάν ο κινητήρας δεν λειτουργεί σωστά (διακοπή ισχύος, ασταθές ρελαντί κλπ.), ελέγξτε τα πιθανά συμπτώματα, τις αιτίες και τις λύσεις:

Σύμπτωμα	Πιθανή αιτία	Διορθωτική ενέργεια
Το μηχανήμα δονείται	Φθαρμένα τμήματα	Πηγαίστε το μηχανήμα σας στον αντιπρόσωπο εξυπηρέτησης
	Φθαρμένο πιστόνι	Πηγαίστε το μηχανήμα σας στον αντιπρόσωπο εξυπηρέτησης
	Χαλαρότητα στροφαλοφόρου άξονα	Πηγαίστε το μηχανήμα σας στον αντιπρόσωπο εξυπηρέτησης
	Χαλαρότητα συμπλέκτη	Πηγαίστε το μηχανήμα σας στον αντιπρόσωπο εξυπηρέτησης
Ο κινητήρας θερμαίνεται υπερβολικά	Αδιάκοπτη υπερβολική χρήση	Σταματάτε κάθε 10 λεπτά ώστε να επιτρέψετε στον κινητήρα να κρυώσει
	Βρώμικη εξάτμιση	Πηγαίστε το μηχανήμα σας στον αντιπρόσωπο εξυπηρέτησης
	Ακατάλληλη βενζίνη	Αντικαταστήστε τη βενζίνη
Ο κινητήρας δεν λειτουργεί ομαλά	Βρώμικο καρμπυρατέρ	Πηγαίστε το μηχανήμα σας στον αντιπρόσωπο εξυπηρέτησης
	Βρώμικο φίλτρο αέρα	Καθαρίστε το φίλτρο
	Βρώμικο φίλτρο βενζίνης	Καθαρίστε το φίλτρο
Ο κινητήρας σταματά ή δεν μένει στο ρελαντί	Το καρμπυρατέρ δεν είναι σωστά ρυθμισμένο	Πηγαίστε το μηχανήμα σας στον αντιπρόσωπο εξυπηρέτησης

Σε περίπτωση που το πρόβλημα δεν επιλυθεί μετά τον έλεγχο του πίνακα, παρακαλούμε πηγαίστε το μηχανήμα στο πλησιέστερο τμήμα μεταγοραστικής εξυπηρέτησης. Μπορείτε να ενημερωθείτε για τα τμήματα μεταγοραστικής εξυπηρέτησης στην ιστοσελίδα [www.recaball.com](http://www.recaball.com).

## 9. ΜΕΤΑΦΟΡΑ

Μεταφέρετε το μηχάνημα μόνο όταν αυτό είναι σταματημένο.

Περιμένετε πέντε λεπτά αφού σταματήσει το μηχάνημα για να βεβαιωθείτε ότι έχει παγώσει πριν τη μεταφορά.

Για τη μεταφορά συνιστούμε ιδιαίτερα να αφαιρέσετε τους σωλήνες εισόδου και ώθησης.

Να θυμάστε ότι το μηχάνημα αυτό δεν διαθέτει ρόδες μεταφοράς και ότι θα πρέπει να το μεταφέρετε από το κυρίως σώμα. Ελέγξτε το βάρος του μηχανήματος στα γενικά χαρακτηριστικά για να βεβαιωθείτε ότι μπορείτε να σηκώσετε το βάρος του. Μεταφέρετε πάντοτε το μηχάνημα σε οριζόντια θέση.

Εάν πρόκειται να μεταφέρετε το μηχάνημα με αυτοκίνητο ή άλλο όχημα, βεβαιωθείτε ότι το μηχάνημα μεταφέρεται σε σταθερή θέση και κρατήστε το μηχάνημα σταθερά, ώστε να μην γλιστρήσει κατά τη μεταφορά.

## 10. ΑΠΟΘΗΚΕΥΣΗ

Απαξ και σταματήσει το μηχάνημα, περιμένετε πέντε λεπτά για να παγώσει πριν το αποθηκεύσετε.

Ο σωλήνας της εξάτμισης θα εξακολουθήσει να είναι ζεστός μετά το σταμάτημα του μηχανήματος. Μην αποθηκεύετε το μηχάνημα σε μέρος κοντά σε πηγές θερμότητας, εύφλεκτα προϊόντα, ξερόχορτα, ξύλα, αέρια και βενζίνη.

Αποθηκεύστε σε μέρος μη προσβάσιμο από τα παιδιά. Όταν αποθηκεύετε το μηχάνημα πρέπει να είναι καθαρό, πάνω σε μια επίπεδη και στεγνή επιφάνεια, χωρίς νερό στο εσωτερικό της αντλίας.

Αποθηκεύστε σε μέρος με εύρος θερμοκρασιών όχι μικρότερες των 0 °C και όχι ανώτερες των 45°C και με υγρασία μικρότερη από 50%.

Καθαρίστε όλα τα μέρη και αποθηκεύστε το μηχάνημα σε ασφαλές και ξηρό μέρος.

Ελέγξτε το κεφάλαιο συντήρησης πριν την αποθήκευση.

Εάν πρόκειται να αποθηκεύσετε το μηχάνημα σε κλειστό χώρο, αδειάστε τις δεξαμενές καυσίμων και λαδιού, καθώς οι αναθυμιάσεις μπορεί να προκαλέσουν πυρκαγιά εάν υπάρχουν κοντά εύφλεκτα προϊόντα.

Παρακαλούμε αποθηκεύστε το χρησιμοποιημένο λάδι σε κατάλληλο για αυτό δοχείο και πηγαίστε το για ανακύκλωση.

Μην πετάτε το λάδι στον υπόνομο ή στο έδαφος.

## 11. ΑΝΑΚΥΚΛΩΣΗ ΚΑΙ ΔΙΑΘΕΣΗ ΤΟΥ ΜΗΧΑΝΗΜΑΤΟΣ

Απορρίψτε το μηχάνημα με οικολογικό τρόπο.

Δεν θα πρέπει να πετάμε το μηχάνημα μαζί με τα οικιακά μας απορρίμματα. Τα πλαστικά και μεταλλικά μέρη του μπορούν να αναταξινομηθούν και να ανακυκλωθούν.



Όλα τα υλικά που χρησιμοποιούνται στο μηχάνημα αυτό είναι ανακυκλώσιμα. Παρακαλούμε μην πετάτε τη συσκευασία μαζί με τα οικιακά σας απορρίμματα. Πετάξτε τα εξαρτήματα αυτά σε ένα επίσημο σημείο συλλογής οικολογικών καταλοίπων.



## 12. ΟΡΟΙ ΕΓΓΥΗΣΗΣ

### 12.1. ΔΙΑΡΚΕΙΑ ΕΓΓΥΗΣΗΣ

- Η περίοδος εγγύησης στις συμβάσεις που συνάπτονται με καταναλωτές και χρήστες έναντι οποιασδήποτε έλλειψης συμμόρφωσης του προϊόντος που υπάρχει κατά τη στιγμή της παράδοσής του στον αγοραστή, σύμφωνα με τις διατάξεις της Οδηγίας (ΕΕ) 2019/771 του Ευρωπαϊκού Κοινοβουλίου και του Συμβουλίου, της 20ης Μαΐου 2019, και με το Βασιλικό Νομοθετικό Διάταγμα 1/2007, της 16ης Νοεμβρίου, με το οποίο εγκρίνεται το αναθεωρημένο κείμενο του Γενικού Νόμου για την Προάσπιση Καταναλωτών και Χρηστών, θα έχει διάρκεια τριών (3) ετών, και θα οδηγήσει στη διόρθωση του ελαττώματος ή του κατασκευαστικού ελαττώματος που ενδέχεται να παρουσιάσει τελικά το αγορασμένο προϊόν σύμφωνα με τις νομικές διατάξεις

### 12.2. ΕΞΑΙΡΕΣΕΙΣ

Η εγγύηση της Garland δεν καλύπτει:

- Εταιρείες και επαγγελματίες
- Εξαρτήματα που έχουν φθαρεί λόγω φυσιολογικής φθοράς.
- Κακή χρήση, αμέλεια, απουσία συντήρησης.
- Αστοχίες που προκύπτουν λόγω εσφαλμένης χρήσης του προϊόντος. Η Garland δεν θα ευθύνεται εάν τα αντικαταστημένα εξαρτήματα του μηχανήματος δεν είναι από την Garland και εάν το μηχάνημα μετατραπεί με οποιονδήποτε τρόπο.

### 12.3. ΕΛΔΑΦΙΚΗ ΕΚΤΑΣΗ

- Η εγγύηση της Garland καλύπτει τη χώρα.

### 12.4 ΠΕΡΙΠΤΩΣΗ ΑΤΥΧΗΜΑΤΟΣ

- Η εγγύηση θα πρέπει να συμπληρωθεί με όλες τις απαραίτητες πληροφορίες και θα πρέπει να επισυναφθεί σε αυτή το τιμολόγιο ή το παραστατικό αγοράς.

#### **ΠΡΟΕΙΔΟΠΟΙΗΣΗ!**

ΓΙΑ ΤΗ ΔΙΑΣΦΑΛΙΣΗ ΤΗΣ ΣΩΣΤΗΣ ΛΕΙΤΟΥΡΓΙΑΣ ΤΟΥ ΜΗΧΑΝΗΜΑΤΟΣ ΣΑΣ ΚΑΙ ΤΗΣ ΜΕΓΙΣΤΗΣ ΑΣΦΑΛΕΙΑΣ, ΣΑΣ ΖΗΤΑΜΕ ΝΑ ΔΙΑΒΑΣΕΤΕ ΟΛΟΚΛΗΡΟ ΤΟ ΕΓΧΕΙΡΙΔΙΟ ΧΡΗΣΗΣ ΠΡΟΣΕΚΤΙΚΑ ΠΡΙΝ ΧΡΗΣΙΜΟΠΟΙΗΣΕΤΕ ΤΟ ΜΗΧΑΝΗΜΑ.



## ΔΗΛΩΣΗ ΣΥΜΜΟΡΦΩΣΗΣ ΕΚ

Ο παρακάτω υπογεγραμμένος, Carlos Carballal, με έγκριση του Productos McLand S.L., με έδρα C/ La Fragua 22, 28933, Móstoles, España, βεβαιώνει ότι οι μηχανές Garland μοντέλα Geiser 281 G-V17 με αύξοντα αριθμό του έτους 2022 και μετά (το έτος κατασκευής αναφέρεται καθαρά στην ετικέτα χαρακτηριστικών του μηχανήματος ακολουθούμενο από τον αριθμό σειράς) και των οποίων η λειτουργία είναι το “”, πληρούν με όλες τις απαιτήσεις της Οδηγίας 2006/42/CE. 2006/42/CE

Αυτές οι μηχανές επίσης πληρούν με τις εξής απαιτήσεις των κοινοτικών οδηγιών:

- Οδηγία 2000/14/ΕΚ του Ευρωπαϊκού Κοινοβουλίου και του Συμβουλίου της 8ης Μαΐου 2000 για την προσέγγιση των νομοθεσιών των κρατών μελών σχετικά με την εκπομπή θορύβου στο περιβάλλον από εξοπλισμό προς χρήση σε εξωτερικούς χώρους
- ΟΔΗΓΙΑ 2014/30/ΕΕ ΤΟΥ ΕΥΡΩΠΑΪΚΟΪ ΚΟΙΝΟΒΟΥΛΙΟΥ ΚΑΙ ΤΟΥ ΣΥΜΒΟΥΛΙΟΥ της 26ης Φεβρουαρίου 2014 για την εναρμόνιση των νομοθεσιών των κρατών μελών σχετικά με την ηλεκτρομαγνητική συμβατότητα (αναδιατύπωση)

Μέγιστη Ισχύς (kW)	0,7
εγγυημένης στάθμης ηχητικής ισχύος dB(A)	101



Carlos Carballal  
Διευθυντής Προϊόντων  
Móstoles 11-07-2022



- ES** TARJETA DE GARANTÍA
- EN** WARRANTY REGISTRATION CARD
- FR** CARTE DE GARANTIE
- PT** CERTIFICADO DE GARANTÍA



Nº. \_\_\_\_\_

TIPO DE MÁQUINA  
TYPE OF MACHINE  
TYPO DE MAQUINA  
TYPE DE MACHINE .....

MODELO  
MODEL  
MODELO  
MODÈLE .....

NOMBRE DEL CLIENTE  
CUSTOMER NAME  
NOME DO CLIENTE  
NOM DU CLIENT .....

FECHA DE COMPRA  
DATE OF PURCHASE  
DATA DE COMPRA  
DATE D'ACHAT .....

DIRECCIÓN  
ADDRESS  
ENDERECO  
ADRESSÉ .....

PAIS  
COUNTRY  
PAIS  
PAYS .....

DISTRIBUIDOR  
DEALER  
REVENDEDOR  
DISTRIBUTEUR .....

PRECIO PAGADO  
PRICE PAID  
PREÇO  
PRIX PAYÉ .....

¿Es este su primer aparato de este tipo  
Is this your first toll of this type?  
É ésta a sua la compra deste tipo de maquina?  
Est-ce première unité de ce genre? .....



VEASE EL MANUAL DE SERVICIO PARA  
DETALLES COMPLETOS SOBRE LA GARANTÍA

TIPO DE MÁQUINA  
TYPE OF MACHINE  
TYPO DE MAQUINA  
TYPE DE MACHINE .....

SEE YOUR SERVICE MANUAL  
FOR FULL WARRANTY DETAILS

MODELO  
MODEL  
MODELO  
MODÈLE .....

PARA INFORMAÇÕES DETALHADAS SOBRE GARANTIAS  
É FAVOR CONSULTAR O MANUAL QUE ACOMPANHA A  
MÁQUINA

FECHA DE COMPRA  
DATE OF PURCHASE  
DATA DE COMPRA  
DATE D'ACHAT .....

LIRE LA NOTICE POUR LES DÉTAILS  
SUR LA GARANTIE

DISTRIBUIDOR  
DEALER  
REVENDEDOR  
DISTRIBUTEUR .....



***GARLAND***