





ROLL&COMB KEEPER 40V 602



-  Manual de instrucciones
-  Instruction manual
-  Manual do operador

-  Manuel d'instructions
-  Libretto d'instruzioni

ÍNDICE

1. Introducción	2
2. Normas y precauciones de seguridad	3
3. Iconos de advertencia	7
4. Símbolos en la máquina	7
5. Descripción de la máquina	8
6. Instrucciones para la puesta en servicio	10
7. Utilización de la máquina	11
8. Mantenimiento y servicio	13
9. Detección e identificación de fallos	14
10. Transporte	15
11. Almacenamiento	15
12. Información sobre la destrucción del equipo/reciclado	15
13. Condiciones de garantía	16
Declaración de conformidad CE	17

MANUAL ORIGINAL

Ref.:GBAR&CKEEPER40V602M0123V1

FECHA PUBLICACIÓN: 13/01/2023

FECHA REVISIÓN: 13/01/2023

1. INTRODUCCIÓN

Gracias por haber elegido esta máquina Garland. Estamos seguros de que usted apreciará la calidad y prestaciones de esta máquina, que le facilitará su tarea por un largo periodo de tiempo. Recuerde que esta máquina dispone de la más amplia y experta red de asistencia técnica a la que usted puede acudir para el mantenimiento de su máquina, resolución de problemas y compra de recambios y/o accesorios.



¡Atención! Lea todas las advertencias de seguridad y todas las instrucciones. La no observación de todas las advertencias e instrucciones relacionadas a continuación puede dar como resultado fuego y/o una lesión seria. Antes de usar esta máquina lea atentamente la información indicada en este manual sobre las técnicas de puesta en marcha seguras y correctas.

⚠ Cepille sólo praderas de césped artificial. No utilice esta máquina para otros fines no previstos. Por ejemplo: no utilice esta máquina cepillar césped natural, suelos de asfalto, cemento u otros materiales, alfombras, lonas, etc. La utilización de esta máquina para operaciones diferentes de las previstas puede provocar situaciones peligrosas.

⚠ Guarde todas las advertencias y todas las instrucciones para una referencia futura. Si vende esta máquina en un futuro recuerde entregar este manual al nuevo propietario.

La expresión “máquina” en las advertencias se refiere a ésta máquina eléctrica con la batería conectada. La expresión interruptor en posición “abierto” significa interruptor desconectado e interruptor en posición “cerrado” significa interruptor conectado.

Recuerde que el usuario es responsable de los accidentes y daños causados a sí mismo, a terceras personas y a las cosas.

El fabricante no será en ningún caso responsable de los daños provocados por un uso indebido o incorrecto de esta máquina.

2. NORMAS Y PRECAUCIONES DE SEGURIDAD

 Para evitar la manipulación incorrecta de esta máquina lea todas las instrucciones de este manual antes de usarla por primera vez. Toda la información incluida en este manual es relevante para su seguridad personal y la de las personas, animales y cosas que se encuentren a su alrededor. Si tiene alguna duda respecto a la información incluida en este manual pregunte a un profesional o diríjase al punto de venta donde adquirió esta máquina para resolverla.

La siguiente lista de peligros y precauciones incluye las situaciones más probables que pueden ocurrir durante el uso de esta máquina. Si se encuentra en con una situación no descrita en este manual utilice el sentido común para utilizar la máquina de la manera más segura posible o, si usted ve peligro, no utilice la máquina.

2.1. USUARIOS

Esta máquina ha sido diseñada para ser manipulada por usuarios mayores de edad y que hayan leído y entendido estas instrucciones.

 ¡Atención! No permita que personas menores de edad utilicen esta máquina.

 ¡Atención! No permita que personas que no entiendan estas instrucciones utilicen esta máquina.

Antes de usar esta máquina familiarícese con la misma asegurando que usted conoce perfectamente donde están todos los controles, los dispositivos de seguridad y la manera en que se debe de utilizar. Si usted es un usuario inexperto le recomendamos que ejecute una práctica mínima realizando trabajos sencillos y, si es posible, en compañía de una persona con experiencia.

 ¡Atención! Sólo preste esta máquina a personas que estén familiarizadas con este tipo de máquina y conozcan como utilizarla. Siempre preste junto con la máquina el manual de instrucciones para que el usuario lo lea detenidamente y lo comprenda. Esta máquina es peligrosa en manos de usuarios no entrenados.

2.2. SEGURIDAD PERSONAL

Esté alerta, vigile lo que está haciendo y use el sentido común cuando maneje esta máquina.

Evite el arranque accidental de la máquina. Verifique que el interruptor está en posición "abierto" antes de conectar la máquina a la batería. Nunca transporte la máquina con el dedo en el interruptor o con el interruptor en posición "Cerrado" ya que puede poner en peligro su seguridad y causar accidentes.

No use esta máquina cuando esté cansado o bajo la influencia de drogas, alcohol o medicamentos. Un momento de distracción mientras maneja esta máquina puede causar un daño personal serio.

Nunca utilice esta máquina sin los elementos de seguridad.

No modifique los controles de esta máquina.



Retire todas las llaves o herramientas de mano de la máquina y de la zona de trabajo antes de arrancar esta máquina. Una llave o herramienta dejada cerca de la máquina puede ser tocada por una parte de la máquina en movimiento y proyectarse causando daños personales.

No se sobrepase. Mantenga los pies bien asentados en el suelo y conserve el equilibrio en todo momento.

Esté atento cuando camine por pendientes o hierba artificial mojada. Tenga especial cuidado cuando cambie de dirección en una pendiente.

Vista adecuadamente. No utilice esta máquina descalzo o con sandalias. Siempre utilice calzado resistente y pantalones largos.

Sujete la máquina con sus dos manos en el manillar y coloque siempre su cuerpo por detrás de la máquina.

Mantenga todas las partes del cuerpo alejadas de las piezas en movimiento cuando la máquina esté funcionando. Antes de arrancar la máquina, asegúrese de que el cepillo no esté en contacto con ningún objeto. Un momento de descuido durante el funcionamiento de la máquina puede provocar que su vestido u otra parte del cuerpo sea dañado por el cepillo de la herramienta.

Si la máquina vibra anormalmente pare el motor e inspeccione la máquina buscando la posible causa y repárela. Si no encuentra la razón lleve su máquina a su servicio técnico.

Esté seguro de que la máquina está apagada cuando realice labores de limpieza de restos de material.

No deje esta máquina en funcionamiento sin vigilancia. Si tiene que dejar la máquina desatendida apáguela, espere a que el rodillo pare y quite la batería

Almacene las herramientas eléctricas a batería con la batería desconectada y fuera del alcance de los niños.

2.2.1. ROPA Y EQUIPAMIENTO DE SEGURIDAD

Vista adecuadamente. No vista ropa suelta o joyas. Mantenga su pelo, su ropa y guantes alejados de piezas en movimiento. La ropa suelta, las joyas o el pelo largo pueden ser cogidos en las piezas en movimiento.

Utilice esta máquina con calzado apropiado. Nunca use esta máquina descalzo o con sandalias. Utilice esta máquina con pantalones largos.

Cuando use esta herramienta vista el siguiente equipamiento de seguridad: botas antideslizantes. Le recomendamos utilice pantalones largos para reducir el riesgo de daños corporales sufridos por los objetos proyectados por el útil de corte.

El uso de un ropa y equipo de seguridad adecuado reducirá el riesgo de daños personales. Usted debe llevar consigo:

- Herramientas.
- Teléfono móvil (Para usar en caso de urgencia).

2.3. SEGURIDAD DEL ÁREA DE TRABAJO

No maneje esta máquina en atmosferas explosivas así como en presencia de líquidos inflamables, gases y polvo. Las máquinas eléctricas crean chispas que pueden encender el polvo o los humos.

Las máquinas eléctricas crean chispas que pueden encender el polvo o los humos.



La zona comprendida en un radio de 15 metros alrededor de la máquina debe ser considerada zona de riesgo en la que no deberá entrar nadie mientras la máquina está en

marcha (Zona de seguridad). Cuando sea necesario, utilizar cuerdas y señales de advertencia para marcar la zona de seguridad.



Mantenga alejados a los niños y curiosos mientras maneja esta máquina. Las distracciones pueden causarle la pérdida de control. Vigile que no entren en su área de trabajo niños, personas o animales.

No utilice esta máquina por la noche, con niebla o con una visibilidad reducida que no le permita ver con claridad la zona de trabajo.

Cuando el trabajo debe ser realizado simultáneamente por dos o más personas, siempre comprobar la presencia y la ubicación de los otros a fin de mantener una distancia entre cada persona suficiente para garantizar la seguridad.

Mantenga el área de trabajo limpia y trabaje con buena iluminación. Las áreas desordenadas y oscuras provocan accidentes.

Inspeccione el área de trabajo y elimine todas las piedras, maderas, cables, y objetos extraños que puedan ser despedidos por la herramienta de corte.

2.4. SEGURIDAD ELÉCTRICA

Use solo baterías Keeper 40V Garland para esta máquina. Utilice sólo el cargador Keeper Garland para cargar las baterías. El uso de una batería o un cargador diferente puede causar la explosión de la batería y riesgo de fuego.

Asegúrese de conectar el cargador a una fuente de alimentación de corriente continua a 230 V y 50 Hz.

La clavija eléctrica del cargador de ésta máquina debe coincidir con la base de la toma de corriente.

No modificar nunca la clavija de ninguna manera. Clavijas no modificadas y bases coincidentes reducirán el riesgo de choque eléctrico.

Cuando utilice el cargador de batería evite el contacto del cuerpo con superficies puestas a tierra como tuberías, radiadores, cocinas eléctricas y refrigeradores. Hay un riesgo aumentado de choque eléctrico si su cuerpo está puesto a tierra.



No exponga ésta máquina, el cargador o la batería a la lluvia o a condiciones de humedad. El agua que entre en ellas aumentará el riesgo de choque eléctrico.

No abuse del cable. No usar el cable para llevar, levantar o desenchufar el cargador. Mantenga el cable lejos del calor, aceite, cantos vivos o piezas en movimiento. Los cables dañados o enredados aumentan el riesgo de choque eléctrico.

Nunca use éste cargador con el cable o la clavija dañados. Antes de conectar el cargador compruebe la clavija y el cable por si hay daños. Si descubre algún daño envíe su máquina a un servicio técnico para la reparación. Si el cable está dañado o roto, desenchufe inmediatamente. Los cables dañados o enredados aumentan el riesgo de choque eléctrico. La sustitución de la clavija o del cable de alimentación debe hacerla siempre el fabricante o su servicio de asistencia técnica. Se recomienda conectar este cargador a un dispositivo diferencial residual cuya corriente de disparo sea inferior o igual a 30mA.

⚠ Nunca utilice una base de conexión dañado, que no cumpla la normativa o los requerimientos necesarios para este cargador.

Desconecte el cargador de la corriente cuando no esté en uso para prevenir daños en caso de sobrecarga de la red.

Cargue la batería sólo con el cargador Keeper Garland, en un lugar seco con una temperatura entre 0° C y 40° C.

No intente manipular o abrir la batería y/o el cargador.

No cortocircuite la batería y tenga cuidado cuando la manipula para no cortocircuitarla accidentalmente con elementos conductores como anillos, pulseras, llaves, etc. Cuando la batería se cortocircuita aumenta de temperatura y puede explotar o arder.

No intente quemar la batería o incinerarla incluso si está dañada o totalmente descargada. No deje la batería cerca de una fuente de calor. La batería puede explotar con el calor o el fuego causando serios daños personales y materiales.

Esta batería está sellada y no debe salir nunca líquido de su interior. Si el sellado se estropea y el líquido toca su piel rápidamente lávese con abundante agua y jabón, neutralice el líquido con un ácido débil como limón o vinagre y vaya a su centro médico con urgencia. Si el líquido de la batería toca sus ojos lávelos abundantemente con agua durante 10 minutos y pida inmediatamente asistencia médica. Si el sellado se estropea no inhale los vapores que produzca la batería ya que pueden provocarle irritación. En caso de inhalación accidental respire aire fresco y busque asistencia médica urgente.

Siempre desconecte la batería de la máquina antes de realizar cualquier trabajo. Solamente manipule ésta máquina cuando esté desconectada.

2.5. UTILIZACIÓN Y CUIDADOS DE ESTA MÁQUINA

 **Cepille sólo praderas de césped artificial. No utilice esta máquina para otros fines no previstos.** Por ejemplo: Por ejemplo: no utilice esta máquina cepillar césped natural, suelos de asfalto, cemento u otros materiales, alfombras, lonas, etc. La utilización

de esta máquina para operaciones diferentes de las previstas puede provocar situaciones peligrosas.

Use esta máquina, accesorios, útiles, etc. de acuerdo con estas instrucciones y de la manera prevista teniendo en cuenta las condiciones de trabajo y el trabajo a desarrollar. El uso de esta máquina para aplicaciones diferentes de las previstas podrá causar una situación de peligro.

Compruebe que todos los elementos de seguridad están instalados y en buen estado. Recuerde que el operador de la máquina es responsable de los peligros y accidentes causados a otras personas o cosas.

El fabricante no será en ningún caso responsable de los daños provocados por un uso indebido o incorrecto de esta máquina.

No fuerce esta máquina. Utilice esta máquina para la aplicación correcta. La utilización de la máquina correcta para el tipo de trabajo a realizar le permitirá trabajar mejor y más seguro. No corra con la máquina. Camine a la velocidad adecuada que permita al cepillo realizar su labor.

No use esta máquina si el interruptor no cambia entre "cerrado" y "abierto". Cualquier máquina eléctrica que no pueda controlarse con el interruptor es peligrosa y debe repararse.

Mantenga esta máquina. Compruebe que las partes móviles no estén desalineadas o trabadas, que no haya piezas rotas u otras condiciones que puedan afectar el funcionamiento de esta máquina. Siempre que esta máquina esté dañada repárela antes de su uso. Muchos accidentes son causados por máquinas pobremente mantenidas.

Mantenga las empuñaduras de esta máquina secas y limpias. Las empuñaduras grasientas o aceitadas

son deslizantes y provocan pérdida de control sobre la máquina.

Apague, desconecte la batería y asegúrese de que la cuchilla está parada antes de efectuar cualquier ajuste, cambio de accesorios, desatranco de las toberas, vaciado del saco, limpieza, transporte o de almacenamiento de esta máquina. Tales medidas preventivas de seguridad reducen el riesgo de arrancar esta máquina accidentalmente.

Si la máquina comienza a vibrar de modo extraño apáguela y examínela para encontrar la causa. Si no detecta la razón lleve su máquina al servicio técnico. Las vibraciones son siempre un indicio de un problema en la máquina.

En caso de parada prolongada, desconectar la máquina de la batería.

2.6. SERVICIO

Haga revisar periódicamente su máquina por un servicio de reparación cualificado usando solamente piezas de recambio idénticas. Esto garantizará que la seguridad de esta máquina eléctrica se mantiene.

3. ICONOS DE ADVERTENCIA

Los iconos en las etiquetas de advertencia que aparecen en esta máquina y/o en el manual indican información necesaria para la utilización segura de esta máquina.



¡Atención peligro!



Lea atentamente este manual antes de poner la máquina en marcha.



¡Atención!: Peligro de proyección de materiales. Tenga cuidado de no proyectar materiales a las personas cercanas.



Mantenga a las personas alejadas del área de trabajo.



¡Riesgo de lesiones! Retire todas las llaves o herramientas de mano de la máquina y de la zona de trabajo antes de arrancar esta máquina.



¡Atención! El cepillo necesita unos instantes para detenerse completamente tras apagar el motor.



Deshágase de su aparato de manera ecológica. No lo tire a los contenedores de basura doméstica.



Cumple con las directivas CE.



Nivel de potencia sonora garantizado Lwa, dB(A).



Rodillo giratorio en funcionamiento. Mantenga las manos y los pies alejados. Peligro de lesión.

4. SÍMBOLOS EN LA MÁQUINA

A fin de garantizar un uso y mantenimiento seguro de esta máquina existen los siguientes símbolos en la máquina.

Movimiento de la palanca de transporte/trabajo para subir o bajar la altura del cepillo.



Posición de transporte



Posición de trabajo

Movimiento del pomo de ajuste de altura para profundizar mas o menos el cepillo



Menor profundidad



Mayor profundidad

5. DESCRIPCIÓN DE LA MÁQUINA

5.1. CONDICIONES DE UTILIZACIÓN

⚠ Cepille sólo praderas de césped artificial. No utilice esta máquina para otros fines no previstos. Por ejemplo: no utilice esta máquina para cepillar césped natural, suelos de asfalto, cemento u otros materiales, alfombras, lonas, etc. La utilización de esta máquina para operaciones diferentes de las previstas puede provocar situaciones peligrosas. Utilice esta máquina en el exterior, en ambientes secos y temperaturas entre 5°C y 45°C.

El fabricante no será en ningún caso responsable de los daños provocados por un uso indebido o incorrecto de esta máquina.

5.2. DESCRIPCIÓN DETALLADA DEL PRODUCTO

1. Palanca de seguridad
2. Saco
3. Manillar superior
4. Manillar inferior
5. Pomo de ajuste de la altura de corte
6. Palanca de transporte/trabajo
7. Compartimento de las baterías
8. Interruptor ON/OFF
9. Palomilla
10. Tapa salida trasera
11. Asa delantera

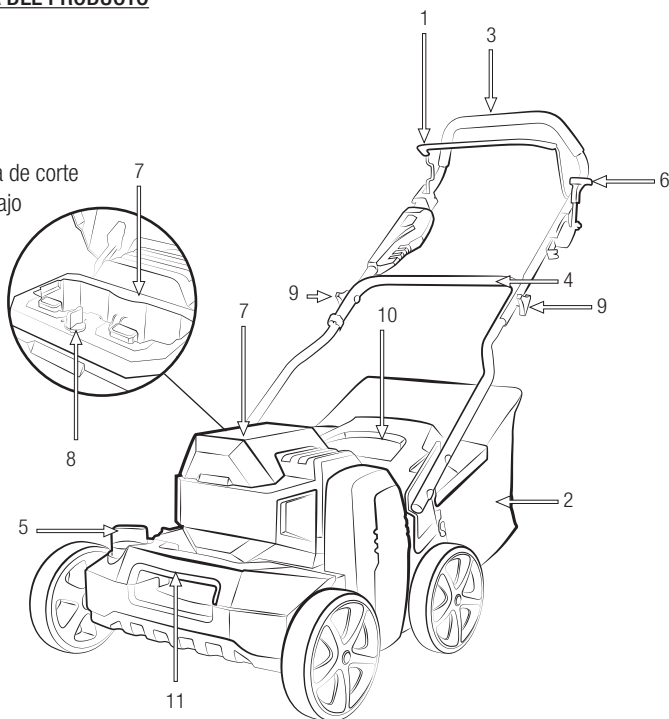

Las imágenes y dibujos representados en este manual son orientativos y pueden no corresponder con el producto real.

5.3. CARACTERÍSTICAS TÉCNICAS

Descripción	Barredora / Peinadora a batería
Marca	Garland
Modelo	ROLL&COMB KEEPER 40V 602-V23
Motor	Eléctrico
Voltaje (V)	40V
Potencia (kW)	0,8
Par motor (Nm)	1,8
Velocidad máxima del cepillo (rpm)	800
Protección IP	IPX1
Ancho de trabajo (mm)	400
Profundidad de trabajo (mm)	-5/15
Capacidad del saco (l)	45
Nivel de presión sonora medida LpA dB(A) (K=3)	88,2
Nivel de potencia sonora garantizada LwA dB(A) (K=3,43)	93
Nivel de vibraciones (m/s ²)	8
Peso (kg)	28

Las características técnicas pueden ser modificadas sin preaviso.

6. INSTRUCCIONES PARA LA PUESTA EN SERVICIO

6.1. DESEMBALAJE Y LISTA DE MATERIALES

Esta máquina incluye los siguientes elementos que usted encontrará dentro de la caja:

1. Máquina x1
2. Manillar inferior x1
3. Manillar superior x1
4. Recogedor x1
5. Palomillas x4
6. Tornillos largos x4
7. Arandelas x4
8. Tornillos cortos x2
9. Tuercas x2
10. Clip x2

Saque con cuidado todos los elementos de la caja y asegúrese que todos los elementos listados están presentes.

Inspeccione el producto cuidadosamente para asegurar que no existen elementos dañados. Si usted encuentra alguna pieza dañada o falta de algún elemento no utilice la máquina hasta que el defecto haya sido reparado o tenga todas las piezas de que consta la máquina. Utilizar la máquina con piezas defectuosas o sin todos sus elementos puede provocar daños personales severos.

6.2. MONTAJE DEL MANILLAR

El manillar de esta máquina viene desmontado de fábrica. Para montar el manillar inferior:

- Coloque la máquina (1) en una superficie plana.
- Coloque el manillar inferior (2) en la máquina (1). Utilice para esta acción dos tornillos largos (6), dos cortos (8), dos arandelas (7), dos tuercas (9) y dos

palomillas (5). Elija la posición H (alta) o L (baja) que mejor se adapte e inserte uno de los tornillos largos (6).

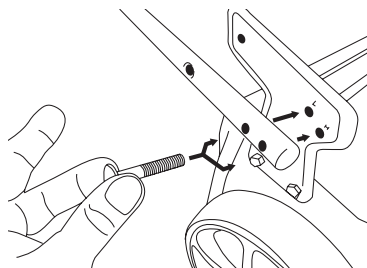

- Por el otro lado inserte una arandela (7) y enrosque la palomilla (5).

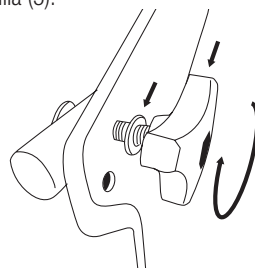

- Inserte uno de los tornillos cortos (8) en la cavidad superior.

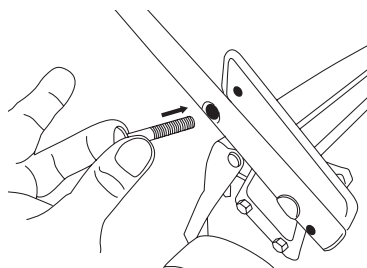

- Por el otro lado enrosque la tuerca (9). Repita la operación en el otro lado del manillar.

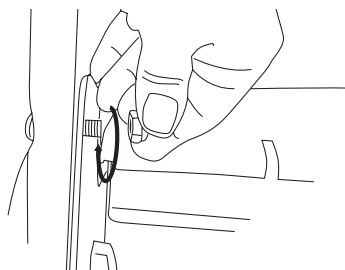

Para montar el manillar superior:

- Coloque el manillar superior (3) sobre el manillar inferior (2) e inserte un tornillo largo (6)

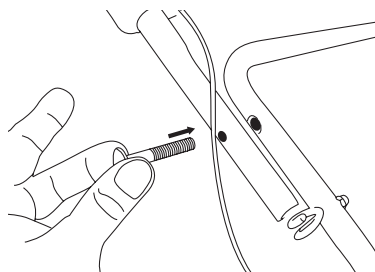

- Por el otro lado inserte una arandela (7) y enrosque la palomilla (5).

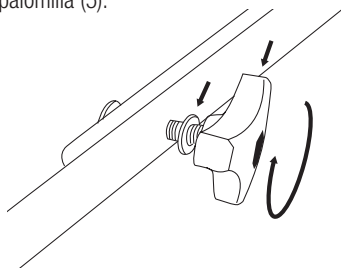

- Repita la operación en el otro lado del manillar. Sujete los cables con los clips (10).

6.3. INSTALAR EL SACO RECOGEDOR

Coloque el saco recogedor (4) en la máquina engancho los ganchos en los orificios señalados con un círculo. Para ello sujete el saco por la empuñadura con la mano derecha, eleve la trampilla de seguridad con la mano izquierda lo máximo posible y enganche el saco.

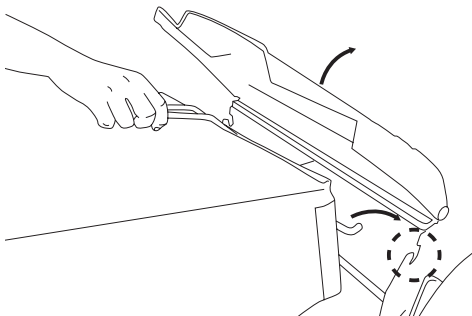

6.4. PUESTA EN MARCHA

6.4.1. PUNTOS DE VERIFICACIÓN ANTES DE LA PUESTA EN MARCHA

No utilice esta máquina si está estropeada o incorrectamente regulada.

Utilice esta máquina para el propósito para el que fue diseñada. Cualquier otro uso puede ser peligroso para el usuario, para la máquina y para las personas, animales y cosas que pueda haber alrededor.

Verifique:

- La máquina completamente y busque piezas sueltas (tornillos, tuercas, etc.) y daños.
- Que las partes móviles de la máquina no están en contacto con ningún objeto.
- Apriete, repare o reemplace todo lo necesario antes de utilizar la máquina.

No utilice ningún accesorio en esta máquina fuera de los recomendados por nosotros ya que su uso podría provocar daños graves para el usuario, la máquina y las personas, animales y cosas cercanas a la máquina.

6.4.2. ENCENDER Y APAGAR

Encendido de la máquina:

Esta máquina dispone de dos compartimentos (A) y (B) para colocar las baterías, de los cuales, uno solo sirve como almacenamiento (B) y no es usable. Para hacer funcionar la máquina instale la batería en el compartimentos (A)

Gire la llave de la posición (O) a la posición (I).

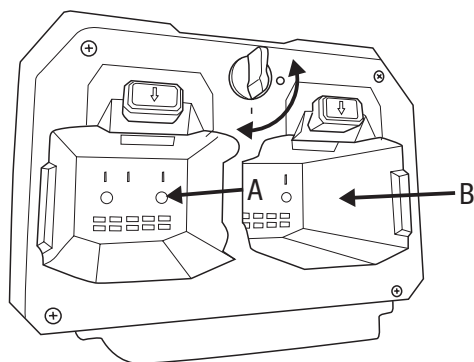

Sitúe la palanca (9) en modo transporte situándola atrás del todo. Vendrá indicado con el símbolo

Apriete el botón de seguridad (A) y, sin soltarlo, tire de la palanca del interruptor (B) hacia el manillar. Después deje de apretar el botón de seguridad (A).

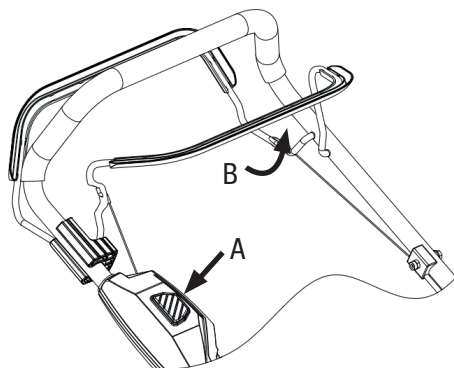

Desconexión de la máquina:

Suelte la palanca del interruptor (B).

6.5.3. PUNTOS DE VERIFICACIÓN TRAS LA PUESTA EN MARCHA

Es importante prestar atención a las posibles piezas sueltas o la temperatura de la máquina. Si usted detecta alguna anomalía en la máquina pare inmediatamente y verifiquela atentamente. En caso de alguna anomalía o problema lleve la máquina al servicio técnico para que la repare. En ningún caso continúe utilizando la máquina si el funcionamiento no parece el adecuado.

No utilice la máquina si está estropeada o incorrectamente reglada.

7. UTILIZACIÓN DE LA MÁQUINA

Utilice esta máquina sólo para los usos para los que ha sido diseñada. La utilización de esta máquina para cualquier otro uso es peligroso y puede provocar daños al usuario y/o a la máquina.

No meta las manos o pies debajo de la máquina. Mantenga todas las partes del cuerpo alejadas del

cepillo cuando la máquina está funcionando.
Antes de arrancar la máquina, asegúrese de que el cepillo no esté en contacto con ningún objeto.

Si usted resbala o pierde el equilibrio o se cae suelte la barra interruptor inmediatamente.

No se confíe únicamente a los dispositivos de seguridad de esta máquina.

No utilice esta máquina si usted está fatigado, enfermo, ha tomado medicamentos, estupefacientes o alcohol.

No utilice esta máquina por la noche, con niebla o con una visibilidad reducida que no le permita ver con claridad la zona de trabajo.

La falta de descanso y la fatiga pueden provocar accidentes o daños.

No deje jamás esta máquina sin vigilancia.

No permita a nadie entrar en el perímetro de trabajo. Este perímetro de trabajo debe ser de 15 metros y es una zona peligrosa.

Limpie la zona de trabajo y elimine todos los obstáculos que puedan provocar accidentes. Siempre reglar la máquina en una superficie plana y estable.

No utilice accesorios en esta máquina salvo los recomendados por nuestra empresa ya que su uso podría provocar daños severos al usuario, a las personas próximas a la máquina y a la misma máquina.

Evite operar con la máquina cuando el suelo esté húmedo siempre que sea posible. Tenga especial atención si utiliza esta máquina después de llover ya que el suelo estará resbaladizo y usted podrá resbalar.



Sitúe la palanca de transporte/trabajo (9) atrás del todo (posición de transporte ) y pare el motor soltando la palanca de seguridad (1) para mover la máquina a otra zona de trabajo.

7.1. SUJECCIÓN DE LA MÁQUINA Y GUIADO



Mientras trabaja siempre sujete la máquina con las dos manos.

7.2. AJUSTE DE LA ALTURA

 ¡Atención! Pare la máquina y espere a que el cepillo se pare antes de proceder al ajuste de altura. El cepillo necesitan unos instantes para detenerse completamente tras apagar el motor.

 ¡Atención! Evite sobreesfuerzos en su máquina. Ajuste el cepillo siempre a la altura mas alta posible en la que usted vea que el césped quede limpio y levantado.



Para regular la altura primero asegúrese de que la palanca de transporte/trabajo (9) está delante del todo (posición de trabajo ) , después gire la palanca de ajuste de la altura de corte (7) hasta la altura deseada.

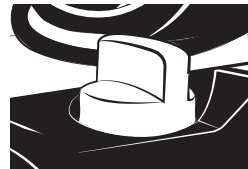

7.6. TRAS LA UTILIZACIÓN

Una vez deje de utilizar la máquina desconecte las baterías de la máquina.

7.4. CARGA DE LA BATERÍA

⚠ La tensión y la corriente de suministro han de cumplir con las indicaciones en la placa de características del cargador.

Antes de usar la batería por primera vez cárguela al menos durante 1 hora para la de 4 Ah y 40 min para la de 2 Ah

Para cargar la batería enchufe el cargador a la red, el led se iluminará en rojo. Coloque la batería en el cargador, el led se iluminará en verde y empezará a parpadear. El led del cargador pasará de verde intermitente a verde fijo cuando la batería esté totalmente cargada. Cuando la batería este cargada, retírela del cargador. Si usted deja la batería en el cargador y esta está cargada, el cargador se apagará automáticamente a las 2 horas, continuando el led encendido en color verde.

Si usted inserta la batería en el cargador y el led comienza a parpadear en color rojo significará que su batería está estropeada o que esa batería no corresponde a este cargador.

⚠ ¡Importante! Si usted carga plenamente su batería, la desconecta del cargador y la vuelve a conectar sin haberla utilizado puede que el led comience a parpadear en rojo (señal de batería estropeada) al detectar que la batería no acepta carga. En este caso el parpadeo en rojo del led no significa que la batería este estropeada.

Recargue la batería cuando note que la potencia de su máquina disminuye. Evite usar la máquina hasta descargar totalmente la batería. Para comprobar el estado de su batería, pulse el botón negro y se encenderá el led en color verde indicándole la carga de su batería

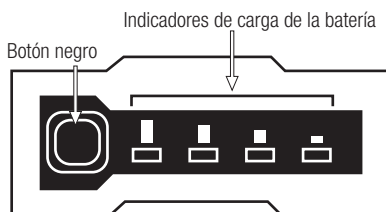

Notas:

- La batería requerirá de 2 o 3 ciclos completos de carga descarga hasta conseguir su máxima capacidad de almacenamiento de energía.
- Esta batería no tiene efecto memoria por lo que no es necesario descargarla completamente antes de volverla a cargar.
- Si no va a usar la batería durante un periodo de tiempo largo cárguela al máximo, guárdela en un lugar apropiado y recárguela cada 30 días.

Siga los siguientes consejos para asegurar que la capacidad de carga de su batería se mantiene el máximo tiempo posible:

- Evite descargar totalmente la batería. La vida de la batería será mayor si usted recarga la batería cuando note que la potencia de su máquina disminuye y no deje que ésta se agote totalmente.
- Siempre recargue la batería después del uso de la máquina. No almacene la batería descargada o a media carga.
- Siempre recargue la batería en el interior de su casa y garaje para preservar la batería y cargador de la humedad y las inclemencias del tiempo.
- Recargue la batería a temperaturas entre 5° C y 40° C.
- Mantenga la batería siempre lejos del agua, áreas húmedas, fuentes de calor y productos químicos.

7.5. INSTALAR LA BATERÍA

Instale la batería deslizando la misma por los raíles hasta que quede conectada de forma segura en la máquina.

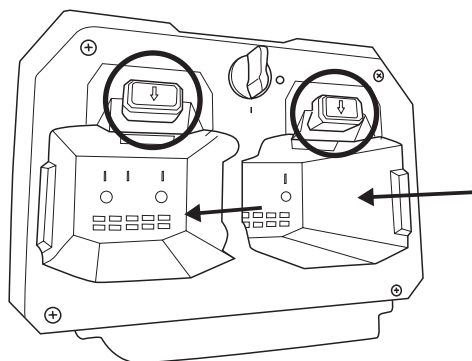

Para extraer la batería, presione los botones con el símbolo de ↓.

8. MANTENIMIENTO Y SERVICIO

Efectúe inspecciones periódicas en la máquina a fin de asegurar un funcionamiento eficaz de la máquina. Para un mantenimiento completo le recomendamos que lleve la máquina a su servicio técnico.

Efectúe todos los mantenimientos de la máquina con esta puesta en una superficie plana y despejada.

⚠ ¡ADVERTENCIA! No modifique la máquina o los elementos de esta. Un uso inadecuado de estos elementos puede provocar **DAÑOS PERSONALES GRAVES O LA MUERTE**.

Utilice sólo recambio adecuado para esta máquina con el fin de obtener un rendimiento adecuado de la máquina. Este recambio lo puede encontrar en los distribuidores oficiales de la máquina. El uso de otro recambios puede provocar riesgos, daños al usuario, a la gente de alrededor y a la máquina.

⚠ La retirada de los dispositivos de seguridad, el mantenimiento inapropiado, la sustitución de elementos con recambios no originales puede producir lesiones corporales.

8.1. MANTENIMIENTO Y CUIDADO DESPUÉS DEL USO

Realice las siguientes operaciones de mantenimiento y cuidado cuando termine de trabajar con la máquina para asegurar el buen funcionamiento de esta máquina en futuras ocasiones.

8.1.1. LIMPIEZA GENERAL

Antes de proceder a la limpieza de su unidad desconecte las baterías.

Mantenga su máquina limpia y en buenas condiciones. No limpie el motor con agua. El motor eléctrico se podría estropear.

Limpie las carcasas de su máquina con un trapo humedecido en agua. Nunca utilice gasolina, disolventes, detergentes, agua o cualquier otro líquido para limpiar la máquina.

Puede usar agua para limpiar el saco recogedor siempre que lo limpie por separado de la máquina y a una distancia prudente de la misma. Seque perfectamente el saco antes de volverlo a instalar en la máquina.

8.1.2. SACO RECOGEDOR

Chequee el estado del saco, si el saco está desgastado o deteriorado sustitúyalo.

8.2. MANTENIMIENTO PERIÓDICO

Utilice siempre recambio adecuado a fin de obtener un rendimiento adecuado del producto y evitar

daños y riesgos a máquina y usuario. Las piezas de recambio deben ser compradas en el servicio técnico del distribuidor. El uso de recambios no oficiales puede provocar riesgos de accidente, daños personales al usuario y rotura de la máquina.

8.2.1. CONDUCTOS DE VENTILACIÓN DEL MOTOR

Eliminar la suciedad de los conductos de ventilación, a fin de no dañar el motor y evitar un posible incendio.

9. DETECCIÓN E IDENTIFICACIÓN DE FALLOS

En función de los síntomas que usted observe se puede detectar la causa probable y solucionar el problema:

FALLO	CAUSA	ACCIÓN
El motor no funciona	La batería no está correctamente conectada	Conectar la batería
	La batería está descargada	Cargar la batería
	Interruptor estropeado	Lleve su máquina al servicio técnico
El rodillo no gira	Rodillo bloqueado por un elemento extraño	Parar la máquina, desenchufar de la batería y desbloquear el rodillo
Vibraciones o ruido excesivo	Rodillo estropeado	Lleve su máquina al servicio técnico
	Problema en motor	Lleve su máquina al servicio técnico

En caso de que no pueda solucionar el problema con este cuadro lleve su máquina al servicio técnico.

10. TRANSPORTE

Antes de transportar esta máquina, desconecte siempre la batería de la máquina.

Tenga presente el peso de la máquina en el caso de que tenga que elevarla. Consulte el peso en las características técnicas de la máquina. Para levantarla utilice las asas

Si va a transportar la máquina en un vehículo asegúrela firmemente para evitar que se deslice o vuelque.

11. ALMACENAMIENTO

Almacene esta herramienta en un lugar no accesible a los niños y seguro de manera que no ponga en peligro a ninguna persona y que sea seco, limpio y a una temperatura entre 0°C y 45°C.

Antes de almacenar la máquina siga los puntos del capítulo de mantenimiento.

Desenchufe la batería de la máquina antes de almacenarla y, para prevenir daños en la batería, siempre cárguela al máximo. Si no va a utilizar la máquina en un largo periodo de tiempo, recargue la batería cada 30 días. Nunca almacene la batería descargada.

Almacene las baterías lejos de materiales metálicos como clips, monedas, llaves, clavos, tornillos u otros pequeños materiales metálicos que pueden accidentalmente hacer conexión entre los terminales y producir un cortocircuito. Cortocircuitar al batería puede causar la explosión de la batería o que arda. La batería se descargará más despacio a bajas temperaturas.

12. INFORMACIÓN SOBRE LA DESTRUCCIÓN DEL EQUIPO/ RECICLADO

La batería de ésta máquina contiene elementos peligrosos para la salud y el medio ambiente y debe ser reciclada de manera apropiada. No tire la batería a la basura, llévela a un punto oficial de recogida de residuos.

Deshágase de su aparato de manera ecológica. No debemos deshacernos de las máquinas junto con la basura doméstica. Sus componentes de plástico y de metal pueden clasificarse en función de su naturaleza y reciclarse.



Los materiales utilizados para embalar esta máquina son reciclables. Por favor, no tire los embalajes a la basura domestica. Tire estos embalajes en un punto oficial de recogida de residuos.



13. CONDICIONES DE GARANTÍA

13.1. PERIODO DE GARANTÍA

- El período de garantía en los contratos celebrados con consumidores y usuarios frente a cualquier falta de conformidad del producto que exista en el momento de su entrega al comprador, de conformidad con lo dispuesto en la Directiva (UE) 2019/771 del Parlamento Europeo y del Consejo, de 20 de mayo de 2019, y en el Real Decreto Legislativo 1/2007, de 16 de noviembre, por el que se aprueba el texto refundido de la Ley General para la Defensa de los Consumidores y Usuarios, tendrá una duración de tres (3) años, y dará lugar a la subsanación de la falta o defecto de fabricación que eventualmente pueda presentar el producto adquirido de conformidad con las previsiones legales

13.2. EXCLUSIONES

La garantía Garland no cubre:

- Empresas y profesionales
- Desgaste natural por uso.
- Mal uso, negligencia, operación descuidada o falta de mantenimiento.
- Defectos causados por un uso incorrecto, daños provocados debido a manipulaciones realizadas a través de personal no autorizado por Garland o uso de recambios no originales.

13.3. TERRITORIO

- La garantía Garland asegura cobertura de servicio en todo el territorio nacional.

13.4. EN CASO DE INCIDENCIA

- La garantía debe ir correctamente cumplimentada con todos los datos solicitados, y acompañada por la factura.

¡ATENCIÓN!

PARA ASEGURAR UN FUNCIONAMIENTO Y UNA SEGURIDAD MÁXIMA, LE ROGAMOS LEA EL LIBRO DE INSTRUCCIONES DETENIDAMENTE ANTES DE USAR.

DECLARACIÓN DE CONFORMIDAD (CE)

El abajo firmante, Carlos Carballal, autorizado por Productos McLand S.L., con dirección C/ La Fragua 22, 28933, Móstoles, España, declara que las máquinas Marca Garland modelos Roll&Comb Keeper40V 602-V23 con números de serie del año 2023 en adelante (el año de fabricación se indica claramente en la placa de identificación de la máquina seguido del número de serie) y cuya descripción y función es "Máquina mecánica con conductor a pie detrás que lleva una unidad adecuada para cepillar la hierba artificial en jardines, parques y otros espacios similares.", cumplen con todos los requerimientos de la Directiva 2006/42/CE del Parlamento Europeo y del Consejo de 17 de mayo de 2006 relativa a las máquinas y por la que se modifica la Directiva 95/16/CE

Estas máquinas también cumplen los requerimientos de las siguientes directivas comunitarias:

- DIRECTIVA 2014/30/UE DEL PARLAMENTO EUROPEO Y DEL CONSEJO de 26 de febrero de 2014 sobre la armonización de las legislaciones de los Estados miembros en materia de compatibilidad electromagnética (refundición)
- Directiva 2000/14/CE del Parlamento Europeo y del Consejo, de 8 de mayo de 2000, relativa a la aproximación de las legislaciones de los Estados miembros sobre emisiones sonoras en el entorno debida s a las máquinas de uso al aire libre

Potencia máxima (W) = 800

Nivel de potencia acústica garantizado dB(A) = 93



Carlos Carballal
Director de producto
Móstoles 13/1/2023

INDEX

1. Introduction	30
2. Security measures	31
3. Warning symbols	36
4. Machine symbols	36
5. Machine description	38
6. Start up instructions	40
7. Using the machine	44
8. Maintenance and service	47
9. Trouble shooting	52
10. Transport	54
11. Storage	54
12. Recycling or disposal of your machine	54
13. Warranty conditions	55
CE Declaration of conformity	56

TRANSLATION OF THE ORIGINAL INSTRUCTIONS

Ref.:BAR&CKEEPER40V602M0123V1

DATE OF PUBLICATION: 13/01/2023

DATE OF REVISION: 13/01/2023

1. INTRODUCTION

Thank you for choosing this Garland machine. We are confident that you will appreciate the quality and performance of this machine, which will facilitate your task for a long period of time. Remember that this machine has the most extensive and expert technical assistance network which you can consult for the maintenance, troubleshooting and purchase of spare parts or accessories.



Warning! Read all safety warnings and all instructions. The failure to observe all warnings and instructions below can result in fire and/or serious injury. Before using this machine, carefully read the information in this manual on correct setup and safe techniques.

⚠️ Brush only artificial grass meadows. Do not use this machine for any other purpose. For example: do not use this machine to brush natural grass, asphalt floors, cement or other materials, carpets, tarps, etc. Using this machine for operations other than those intended may cause dangerous situations.

⚠️ Save all warnings and instructions for future reference. If sold in the future, remember to give this manual to the new owner.

The expression "machine" in the warnings refers to this electric machine with the battery connected. The expression switch in "open" position means switch disconnected and switch in "closed" position means switch connected.

Remember that the machine operator is responsible for the damages and accidents caused to other people or things.

The manufacturer will not be liable in any way for damages caused by improper or incorrect use of this machine.

2. SECURITY MEASURES

 To avoid mishandling this machine please read all instructions in this manual before using it for the first time. All information included in this manual is important for your personal safety and that of the people, animals and things surrounding you. If you have any questions regarding the information contained in this manual ask a professional or go to the point of sale where you purchased this machine to resolve it.

The following list of hazards and precautions include the likely situations that may occur during the use of this machine. If you encounter a situation not described in this manual use common sense to use the machine in the most secure way possible, or if you see danger, do not use the machine.

2.1. USERS

This machine has been designed to be manipulated by grown ups who have read and understood these instructions. This machine may not be used by persons (including children) with diminished physical, psychic or mental capacities, or lack of experience or knowledge.

 Warning! Do not allow underage persons to use this machine.

 Warning! Do not allow people who do not understand these instructions to use this machine. Before using this machine, familiarize yourself with it ensuring that you perfectly know where the controls and safety devices are, and the manner in which it must be used. If you are an inexperienced user we

recommend you practice doing a simple job and, if possible, in the company of an experienced person.

It is dangerous to use this machine improperly. Warning! Only lend this machine to persons who are familiar with this type of machine and know how to use it. Always lend the machine along with the user instruction manual so the new user can carefully read it and understand it.

This machine is dangerous in the hands of untrained users.

2.2. PERSONAL SECURITY

Be alert, watch what you are doing, and use common sense when operating this machine.

Avoid accidental starting of the machine. Verify that the switch is in the “open” position before connecting the machine to the battery. Never transport the machine with your finger on the switch or with the switch in the “Closed” position as it may endanger your safety and cause accidents.

Do not use this machine when you are tired or under the influence of drugs, alcohol or medication. A moment of distraction while operating this machine can cause serious personal injury.

Never use this machine without the safety elements.

Do not modify the controls on this machine.



Remove all keys or hand tools from the machine and work area before starting this machine. A wrench or tool left near the machine can be touched by a moving part of the machine and projected causing personal injury.

Don't overdo it. Keep your feet firmly on the ground and maintain balance at all times.

Be vigilant when walking on slopes or wet artificial grass. Be especially careful when changing direction on a slope.

Dress appropriately. Do not use this machine barefoot or with sandals. Always wear sturdy shoes and long pants.

Hold the machine with both hands on the handlebar and always position your body behind the machine.

Keep all parts of the body away from moving parts when the machine is running. Before starting the machine, make sure that the brush is not in contact with any object. A moment of carelessness while operating the machine can cause your clothing or other body parts to be damaged by the tool brush.

If the machine vibrates abnormally, stop the engine and inspect the machine for the possible cause and repair it. If you cannot find the reason, take your machine to your technical service.

Do not leave this machine running unattended. If you have to leave the machine unattended turn it off, wait for the roller to stop and remove the battery.

Store battery powered tools with the battery disconnected and out of the reach of children.

2.2.1. CLOTHING AND SECURITY APPAREL

Dress adequately. Do not wear loose clothing or jewellery. Maintain your hair, your clothing and gloves well clear of any moving parts. Loose clothing, jewellery or long hair can get tangled on the moving parts.

Use this machine with adequate shoes. Never use this machine barefoot or with sandals. Use this machine with long trousers.

When using this machine make use of the following equipment: non slippery boots. We recommend you use long trousers to reduce risk of personal injury should any projectile be hurled by any moving part of the machine.

The correct use of security equipment will reduce the risk of personal injury. You must carry with you:

- Tooling.
- Mobile phone (in case of an emergency).

2.3. SAFETY IN THE WORK AREA

Do not operate this machine in explosive atmospheres as well as in the presence of flammable liquids, gases and dust. Electrical machines create sparks that can ignite dust or fumes.

Electrical machines create sparks that can ignite dust or fumes.



The area within a radius of 15 meters around the machine must be considered a risk zone into which no one should enter while the machine is running (Safety zone). When necessary, use ropes and warning signs to mark the safety zone.



Keep children and bystanders away while operating this machine. Distractions can cause you to lose control. Make sure that children, people or animals do not enter your work area.

Do not use this machine at night, in fog, or in low visibility that prevents you from seeing the work area clearly.

When the work must be carried out simultaneously by two or more people, always check the presence and location of the others in order to maintain a sufficient distance between each person to ensure safety.

Keep the work area clean and work in good lighting. Cluttered and dark areas cause accidents.

Inspect the work area and remove all stones, wood, wire, and foreign objects that could be thrown by the cutting tool.

2.4. ELECTRICAL SECURITY

Use only Keeper 40V Garland batteries for this machine. Use only the Keeper Garland charger to charge batteries. Using a different battery or charger may cause battery explosion and risk of fire.

Be sure to connect the charger to a 230 V and 50 Hz DC power source.

The electrical plug of the charger of this machine must match the base of the socket.

Never modify the plug in any way. Unmodified plugs and matching bases will reduce the risk of electric shock.

When using the battery charger, avoid body contact with grounded surfaces such as pipes, radiators, electric ranges and refrigerators. There is an increased risk of electric shock if your body is grounded.



Do not expose this machine, charger or battery to rain or wet conditions. The water

that enters them will increase the risk of electric shock.

Do not abuse the cable. Do not use the cable to carry, lift or unplug the charger. Keep the cable away from heat, oil, sharp edges or moving parts. Damaged or tangled cables increase the risk of electric shock.

Never use this charger with the damaged cord or plug. Before connecting the charger, check the plug and cable for damage. If you discover any damage send your machine to a technical service for repair. If the cable is damaged or broken, unplug it immediately. Damaged or tangled cables increase the risk of electric shock.

The replacement of the plug or power cord should always be done by the manufacturer or its technical assistance service. It is recommended to connect this charger to a residual differential device whose tripping current is less than or equal to 30mA.

 Never use a damaged connection base, which does not comply with the regulations or the requirements for this charger.

Disconnect the charger from the mains when it is not in use to prevent damage in case of network overload. Charge the battery only with the Keeper Garland charger, in a dry place with a temperature between 0°C and 40°C.

Do not attempt to tamper with or open the battery and / or charger.

Do not short-circuit the battery and be careful when handling it so as not to accidentally short-circuit it with conductive elements such as rings, bracelets, keys, etc. When the battery is short-circuited it increases in temperature and may explode or burn.

Do not attempt to burn the battery or incinerate it even if it is damaged or completely discharged. Do not leave the battery near a heat source. The battery can explode with heat or fire, causing serious personal and material damage.

This battery is sealed and should never leave liquid inside. If the seal breaks down and the liquid touches your skin quickly wash with plenty of soap and water, neutralize the liquid with a weak acid such as lemon or vinegar and go to your medical center urgently. If battery fluid touches your eyes, rinse thoroughly with water for 10 minutes and seek immediate medical attention. If the seal is damaged, do not inhale the vapors produced by the battery, as they may irritate you. In case of accidental inhalation, breathe fresh air and seek urgent medical attention.

Always disconnect the battery from the machine before doing any work. Only handle this machine when it is disconnected.

2.5. CARE AND USE OF THIS MACHINE

 **Brush only artificial grass meadows. Do not use this machine for any other purpose.** For example: For example: do not use this machine to brush natural grass, asphalt floors, cement or other materials, carpets, tarpaulins, etc. Using this machine for operations other than those intended may cause dangerous situations.

Use this machine, accessories, tools, etc. in accordance with these instructions and in the manner foreseen taking into account the working conditions and the work to be carried out. Using this machine for applications other than those intended may cause a hazardous situation.

Check that all the security elements are installed and in good condition.

Remember that the machine operator is responsible for hazards and accidents caused to other people or things.

The manufacturer will not be liable under any circumstances for damages caused by improper or incorrect use of this machine.

Do not force this machine. Please use this machine for the correct application. Using the correct machine for the type of work to be done will allow you to work better and safer.

Don't run with the machine. Walk at the proper speed to allow the brush to do its job.

Do not use this machine if the switch does not change between "closed" and "open". Any electrical machine that cannot be controlled with the switch is dangerous and must be repaired.

Maintain this machine. Check that moving parts are not misaligned or stuck, that there are no broken parts, or other conditions that may affect the operation of this machine. Whenever this machine is damaged, repair it before use. Many accidents are caused by poorly maintained machines.

Keep the handles of this machine dry and clean. Greasy or oiled grips are slippery and cause loss of control over the machine.

Turn off, disconnect the battery and make sure the roller is stopped before making any adjustments, changing accessories, unclogging the nozzles, emptying the bag, cleaning, transporting or storing this machine. Such preventive safety measures reduce the risk of starting this machine accidentally.

If the machine starts to vibrate in a strange way, turn it off and examine it to find the cause. If you do not

detect the reason, take your machine to the technical service. Vibrations are always an indication of a problem with the machine.

In case of prolonged stoppage, disconnect the machine from the battery.

2.6. SERVICE

Have your machine checked periodically by a qualified repair service using only identical replacement parts. This will ensure that the safety of this electrical machine is maintained.

3. WARNING SYMBOLS

Warning labels indicate required information for the use of the machine.



Danger attention!



Read this manual carefully before starting the machine.



Attention !: Danger of material projection. Be careful not to project materials at nearby people.



Keep people away from work area.



Risk of injury! Remove all keys or hand tools from the machine and work area before starting this machine.



Attention! It takes a few moments for the brush to come to a complete stop after turning off the motor.



Dispose of your appliance organically. So do not throw in trash containers.



Complies with CE directives.



Guaranteed sound power level Lwa, dB (A).



Rotating roller in operation. Keep your hands and feet away. Danger of injury.

4. MACHINE SYMBOLS

In order to guarantee safe and proper use and maintenance of the machine, the following symbols appear on the machine.

Movement of the transport / work lever to raise or lower the brush height.



Transport position



Work position

Movement of the height adjustment knob to deepen the brush more or less



Less depth



Greater depth

5. MACHINE DESCRIPTION

5.1. CONDITIONS OF USE

⚠ Brush only artificial grass meadows. Do not use this machine for any other purpose. For example: do not use this machine to brush natural grass, asphalt floors, cement or other materials, carpets, tarps, etc. Using this machine for operations other than those intended may cause dangerous situations. Use this machine outdoors, in dry environments and temperatures between 5°C and 45°C.

The manufacturer will not be liable under any circumstances for damages caused by improper or incorrect use of this machine.

5.2. DETAILED DESCRIPTION OF THE PRODUCT

1. Safety lever
2. Collecting bag
3. Upper handlebar
4. Lower handlebar
5. Cutting height adjustment knob
6. Transport/work lever
7. Battery compartment
8. ON/OFF switch
9. Wing nut
10. Rear outlet cover
11. Front handle

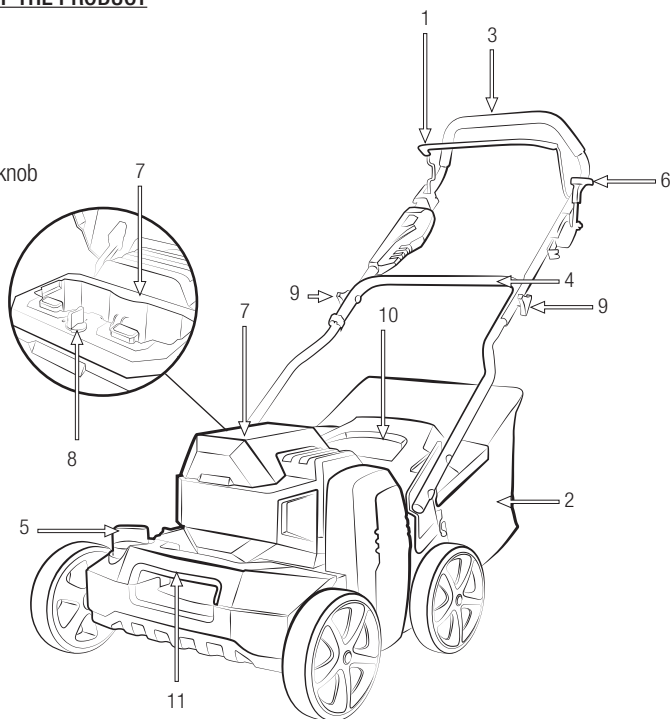

The images and drawings represented in this manual are indicative and may not correspond to the actual product.

5.3. TECHNICAL CHARACTERISTICS

Description	Battery sweeper / comber
Brand	Garland
Model	ROLL&COMB KEEPER 40V 602-V23
Engine	Electric
Voltage (V)	40V
Power (kW)	0,8
Motor torque (Nm)	1,8
Brush maximum speed (rpm)	800
IP protection	IPX1
Working width (mm)	400
Working depth (mm)	-5/15
Bag capacity (l)	45
Measured sound pressure level LpA dB(A) (K=3)	88,2
Guaranteed sound power level LwA dB(A) (K=3.43)	93
Vibration level (m/s ²)	8
Weight (kg)	28

The above technical characteristics can be modified without prior notice.

6. START UP INSTRUCTIONS

6.1. UNPACKING AND LIST OF MATERIALS

This machine includes the following items that you will find inside the box:

1. Machine x1
2. Lower handlebar x1
3. Upper handlebar x1
4. Collecting bag x1
5. Wing nuts x4
6. Long Screws x4
7. Washers x4
8. Short Screws x2
9. Nuts x2
10. Clip x2

Carefully remove all items from the box and make sure that all listed items are present. Carefully inspect the product to ensure that there are no damaged elements.

If you find any damaged or missing parts, do not use the machine until the defect has been repaired or all the missing pieces replaced. Using the machine without all of its parts or with defective parts can cause severe personal injury.

6.2. MOUNTING THE HANDLEBAR

The handlebar of this machine is disassembled at the factory. To mount the lower handlebar:

- Place the machine (1) on a flat surface.
- Place the lower handlebar (2) on the machine (1). Use two long screws (6), two short screws (8), two washers (7), two nuts (9) and two wing nuts (5) for this action. Choose the position H (high) or L (low) that best suits and insert one of the long screws (6).

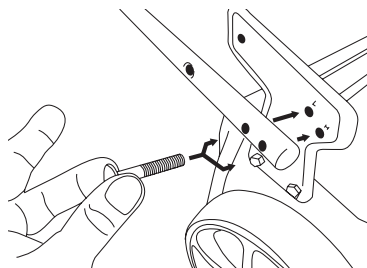

- On the other side, insert a washer (7) and screw in the wing nut (5)

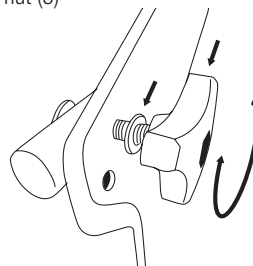

- Insert one of the short screws (8) into the upper cavity.

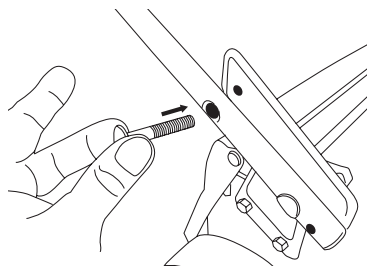

- On the other side, screw the nut (9). Repeat the operation on the other side of the handlebar.

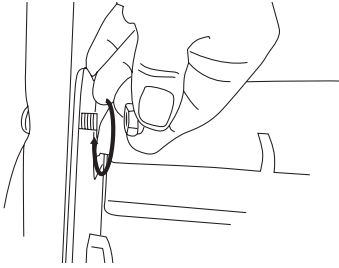

6.3. INSTALL THE COLLECTION BAG

Place the collection bag (4) in the machine hooking the hooks in the holes marked with a circle. To do this, hold the bag by the handle with your right hand, raise the safety hatch with your left hand as far as possible and hook the bag.

To mount the upper handlebar:

- Place the upper handlebar (3) on the lower handlebar (2) and insert a long screw (6).

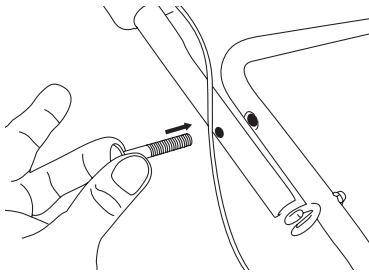

- On the other side, insert a washer (7) and screw in the wing nut (5).

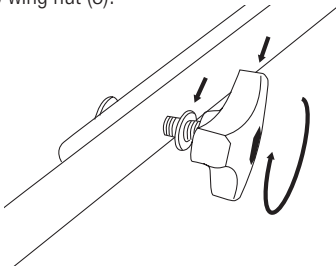

- Repeat the operation on the other side of the handlebar. Secure the cables with the clips (10).

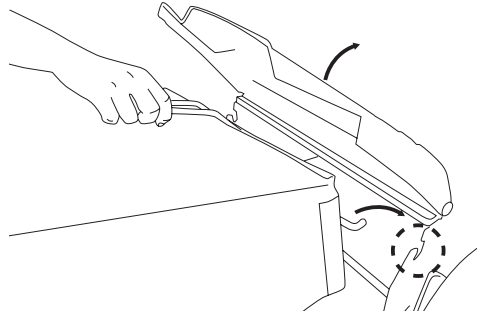

6.4. START-UP

6.4.1. CHECK POINTS BEFORE START-UP

Do not use this machine if it is damaged or incorrectly adjusted.

Use this machine for the purpose for which it was designed. Any other use may be dangerous for the user, for the machine and for people, animals and things that may be around.

Check:

- The machine completely and look for parts loose (bolts, nuts, etc.) and damage.
- That the moving parts of the machine are not in contact with any object.
- Tighten, repair or replace everything necessary before using the machine.

Do not use any accessory on this machine other than those recommended by us, as its use could cause serious damage to the user, the machine and people, animals and things close to the machine.

6.4.2. TURN ON AND TURN OFF

Power on the machine:

This machine has two compartments (A) and (B) to place the batteries, one of which only serves as storage (B) and is not usable.

To run the machine install the battery in the compartments (A)

Turn the key from position (O) to position (I).

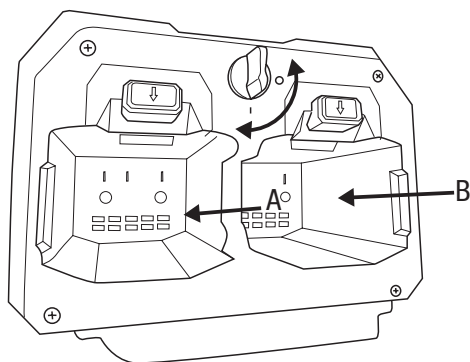

Place the lever (9) in transport mode placing it all the way back. It will be indicated with the symbol .

Squeeze the safety button (A) and, without releasing it, pull the switch lever (B) towards the handlebar. Then release the safety button (A).

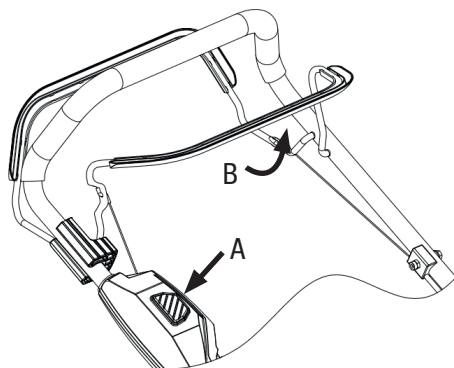

Disconnection of the machine:

Release the switch lever (B).

6.5.3. CHECK POINTS AFTER START-UP

It is important to pay attention to possible loose parts or and the temperature of the machine. If you detect any anomaly in the machine, stop immediately and check it carefully. In the event of any anomaly or problem, take the machine to the technical service for repair. Under no circumstances continue to use the machine if it does not seem to be working properly.

 Do not use the machine if it is damaged or incorrectly adjusted.

7. USING THE MACHINE

 Use this machine only for the uses for which it has been designed. The use of this machine for any other purpose is dangerous and may cause damage to the user and/or the machine.

Do not put your hands or feet under the machine.
Keep all parts of the body away from the brush when the machine is running.
Before starting the machine, make sure that the brush

is not in contact with any object.

If you slip or lose your balance or fall, release the switch bar immediately.

Do not rely solely on the safety devices on this machine.

Do not use this machine if you are tired, sick, have taken medication, drugs or alcohol.

Do not use this machine at night, in fog, or in low visibility that prevents you from seeing the work area clearly.

Lack of rest and fatigue can cause accidents or damage.

Never leave this machine unattended.

Do not allow anyone to enter the work perimeter. This work perimeter must be 15 meters and is a dangerous area.

Clean the work area and remove all obstacles that could cause accidents. Always set the machine on a flat and stable surface.

Do not use accessories on this machine except those recommended by our company, since their use could cause severe damage to the user, to people close to the machine and to the machine itself.

Avoid operating the machine when the ground is wet whenever possible. Be especially careful if you use this machine after it has rained as the ground will be slippery and you may slip.

Move the transport/work lever (9) all the way back (transport position ) and stop the engine by releasing the safety lever (1) to move the



machine to another work area.

7.1. MACHINE SUPPORT AND GUIDANCE



While working always hold the machine with both hands.

7.2. HEIGHT ADJUSTMENT

 Attention! Stop the machine and wait for the brush to stop before proceeding with the height adjustment. It takes a few moments for the brush to come to a complete stop after turning off the motor.

 Attention! Avoid overexertion on your machine. Always adjust the brush to the highest possible height where you see the grass being clean and lifted.

To adjust the height, first make sure that the transport / work lever (9) is fully forward (working position ) , then turn the cutting height adjustment lever (7) to the desired height.

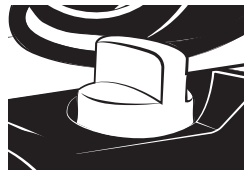

7.3. AFTER USE

Once you stop using the machine, disconnect the batteries from the machine.

7.4. BATTERY CHARGE

⚠ The supply voltage and current must comply with the information on the nameplate of the charger.

Before using the battery for the first time charge it for at least 1 hour for the 4 Ah and 40 min for the 2 Ah

To charge the battery, plug the charger into the mains, the led will light up red. Put the battery in the charger, the led will turn green and start blinking. The charger LED will turn from flashing green to solid green when the battery is fully charged. When the battery is charged, remove it from the charger. If you leave the battery in the charger and it is fully charged, the charger will automatically turn off after 2 hours, with the green LED still on.

If you insert the battery in the charger and the LED starts flashing red, it means that your battery is damaged or that the battery does not correspond to this charger.

⚠ Important! If you fully charge your battery, disconnect it from the charger and reconnect it without using it, the LED may start flashing red (broken battery signal) when it detects that the battery does not accept a charge. In this case the flashing red LED does not mean that the battery is damaged.

Recharge the battery when you notice that the power of your machine decreases. Avoid using the machine until the battery is fully discharged. To check the status of your battery, press the black button and the green LED will light indicating your battery's charge

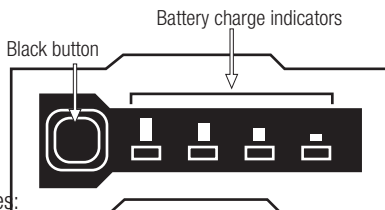

Notes:

- The battery will require 2 or 3 complete cycles of charge discharge until it reaches its maximum capacity of energy storage.
- This battery has no memory effect so it is not necessary to discharge it completely before reloading it.
- If you are not going to use the battery for a long period of time, charge it to the maximum, store it in an appropriate place and recharge it every 30 days.

Follow the following tips to ensure that the Your battery's charge capacity remains the same maximum possible time:

- Avoid completely discharging the battery. The life of the battery will be longer if you recharge the battery when you notice that the power of your machine decreases and do not let it run out completely.
- Always recharge the battery after using the machine. Do not store the battery discharged or at half load.
- Always recharge the battery inside your house and garage to preserve the battery and charger from moisture and inclement weather.
- Recharge the battery at temperatures between 5° C and 40° C.
- Always keep the battery away from water, damp areas, heat sources and chemicals.

7.5. INSTALL THE BATTERY

Install the battery by sliding it along the rails until it is connected securely in the machine.

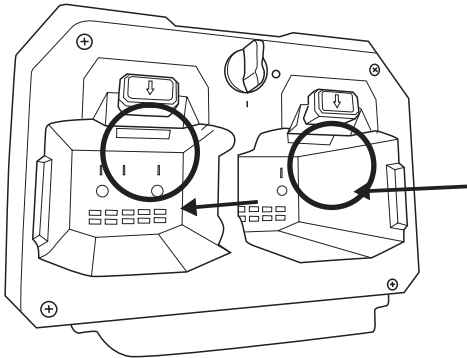

To remove the battery, press the buttons with the symbol ↓.

8. MAINTENANCE AND SERVICE

Perform periodic inspections on the machine to ensure efficient operation of the machine. For complete maintenance we recommend that you take the machine to your technical service.

Carry out all maintenance on the machine with it placed on a flat and clear surface.

⚠ WARNING! Do not modify the machine or its elements. Improper use of these items can cause SEVERE PERSONAL INJURY OR DEATH.

Use only replacement parts suitable for this machine in order to obtain proper performance from the machine. This spare part can be found at the official distributors of the machine. The use of other spare parts can cause risks, damage to the user, to the people around and to the machine.

⚠ Removing the security devices, improper maintenance, or replacements with non-original spare parts can cause injury.

8.1. MAINTENANCE AND CARE AFTER USE

Perform the following maintenance and care operations when you finish working with the machine to ensure the smooth operation of this machine in future occasions.

8.1.1. GENERAL CLEANING

Before proceeding to clean your unit, disconnect the batteries.

Keep your machine clean and in good condition. Do not clean the motor with water. The electric motor could be damaged.

Clean the casings of your machine with a cloth dampened with water. Never use gasoline, solvents, detergents, water or any other liquid to clean the machine.

You can use water to clean the grass bag as long as you clean it separately from the machine and at a safe distance from it. Dry the bag perfectly before reinstalling it in the machine.

8.1.2. COLLECTION BAG

Check the state of the bag, if the bag is worn or deteriorated replace it.

8.2. PERIODIC MAINTENANCE

Always use a suitable spare part in order to obtain an adequate performance of the product and avoid damage and risks to the machine and user. Spare parts must be purchased from the dealer's technical

service. The use of non-official spare parts can cause risks of accident, personal injury to the user and breakage of the machine.

8.2.1. ENGINE VENTILATION DUCTS

Remove dirt from the ventilation ducts, in order not to damage the motor and avoid a possible fire.

9. TROUBLE SHOOTING

Depending on the symptoms that you observe, the probable cause can be detected and the problem solved:

PROBLEM	CAUSE	ACTION
The engine does not work	The battery is not connected correctly	Connect battery
	The battery is discharged	Charge the battery
	broken switch	Take your machine to the technical service
The roller does not turn	Roller blocked by a foreign element	Stop the machine, unplug from the battery and unlock the roller
Vibrations or excessive noise	Damaged roller	Take your machine to the technical service
	Engine problem	Take your machine to the technical service

In the event that you cannot solve the problem with this box, take your machine to the technical service.

10. TRANSPORT

Before transporting this machine, disconnect always the battery of the machine.

Keep in mind the weight of the machine in case you have to raise it. Consult the weight in the technical characteristics of the machine. To lift it use the handles

If you are going to transport the machine in a vehicle, secure it firmly to prevent it from sliding or tipping over.

11. STORAGE

Store this tool in a place not accessible to children and safe so that it does not endanger any person and that it is dry, clean and at a temperature between 0°C and 45°C.

Before storing the machine, follow the points in the maintenance chapter.

Unplug the battery from the machine before storing it and, to prevent damage to the battery, always charge it to the maximum. If you are not going to use the machine for a long period of time, recharge the battery every 30 days. Never store the discharged battery.

Store batteries away from metallic materials such as clips, coins, keys, nails, screws or other small metal materials that can accidentally make connections between the terminals and produce a short circuit. Short-circuiting the battery can cause the battery to explode or burn.

The battery will discharge more slowly at low temperatures.

12. RECYCLING AND MACHINE DISPOSAL

The battery of this machine contains elements dangerous to health and the environment and must be recycled appropriately. Do not throw the battery in the trash, take it to an official collection point. waste.

Dispose of your device in an environmentally friendly way. We must not get rid of the machines together with domestic garbage. Its plastic and metal components can be classified according to their nature and recycled.



The materials used to pack this machine are recyclable. Please do not throw the packages in the household trash. Dispose of these packages at an official waste collection point.



13. WARRANTY CONDITIONS

13.1. WARRANTY PERIOD

- The warranty period in contracts concluded with consumers and users against any lack of conformity of the product that exists at the time of its delivery to the buyer, in accordance with the provisions of Directive (EU) 2019/771 of the European Parliament and of the Council, of May 20, 2019, and in Royal Legislative Decree 1/2007, of November 16, which approves the revised text of the General Law for the Defense of Consumers and Users, will have a duration of three (3) years, and will lead to the correction of the fault or manufacturing defect that the purchased product may eventually present in accordance with legal provisions

13.2. EXCLUSIONS

Garland warranty will not cover:

- Companies and professionals
- Pieces worn out due to wear and tear.
- Bad use, negligence, lack of maintenance.
- Failures that turn out because of an incorrect use of the product, Garland will not be responsible if the replaced parts of the machine are not from Garland and if the machine has been modified in any way.

13.3. TERRITORY

- Garland warranty covers the country.

13.4. IN CASE OF INCIDENCE

- The warranty should be correctly filled in with all the information requested, and the invoice or the purchase ticket should be attached.

WARNING!

TO GUARANTEE THE CORRECT FUNCTIONING OF THE MACHINE AND MAXIMUM SECURITY, WE ASK YOU TO READ THE INSTRUCTION MANUAL FULLY AND CAREFULLY PRIOR TO USING THE MACHINE.

CE DECLARATION OF CONFORMITY

Who has signed below, Carlos Carballal , authorised by Productos McLand S.L. , with the following address C/ La Fragua 22, 28933, Móstoles, España , declares that the products brand Garland models Roll&Comb Keeper40V 602-V23 with serial number of year 2023 on (the year of manufacture is clearly indicated on the tool identification plate, followed the serial number) and whose function is “A walk-behind powered machine which is equipped with an assembly appropriate brush the artificial grass of the lawn in gardens, parks and other similar areas.”, comply with all the requirements stated by the Directive 2006/42/EC of the European Parliament and of the Council of 17 May 2006 on machinery, and amending Directive 95/16/EC

These tools also comply with the requirements of the following community directives:

- DIRECTIVE 2014/30/EU OF THE EUROPEAN PARLIAMENT AND OF THE COUNCIL of 26 February 2014 on the harmonisation of the laws of the Member States relating to electromagnetic compatibility (recast)
- Directive 2000/14/EC of the European Parliament and of the Council of 8 May 2000 on the approximation of the laws of the Member States relating to the noise emission in the - environment by equipment for use outdoors

Power (W) = 800

Guaranteed sound power level dB(A) = 93



Carlos Carballal
Product Manager
Móstoles 13/1/2023

productos
mcLand
S.L.

C/ La Fragua, 22 P.I. Los Rosales
28932 MOSTOLES (Madrid) ESPAÑA

INDICE

1. Introduction	2
2. Règles de sécurité et précautions	3
3. Icônes d'avertissement	7
4. Symboles sur la machine	7
5. Description de la machine	8
6. Instructions pour la mise en service	10
7. Utilisation de la machine	11
8. Maintenance et entretien	13
9. Détection et identification des défauts	14
10. Transports	15
11. Stockage	15
12. Informations sur la destruction équipement /recyclage	15
13. Conditions de garantie	16
Déclaration de conformité CE	17

MANUAL ORIGINAL

Ref.:BAR&CKEEPER40V602M0123V1

FECHA PUBLICACIÓN: 13/01/2023

FECHA REVISIÓN: 13/01/2023

1. INTRODUCTION

Merci d'avoir choisi cette machine Garland!
Nous sommes sûrs que vous apprécierez la qualité et les performances de cette machine, qui vous fournira. Vos devoirs pendant une longue période.
N'oubliez pas que cette machine dispose du réseau d'assistance technique le plus large et le plus expert auquel vous pouvez vous adresser pour l'entretien de votre machine, la résolution de problèmes et l'achat de pièces de rechange et / ou d'accessoires.



Attention! Lire tous les avertissements sécurité et toutes les instructions. Le non-respect de tous les avertissements et instructions énumérés ci-dessous peut entraîner un incendie et / ou des blessures graves. Avant d'utiliser cette machine, lisez attentivement les informations contenues dans ce manuel sur les techniques de démarrage sûres et correctes.

⚠ Brossez uniquement les prairies en gazon synthétique. N'utilisez pas cette machine à d'autres fins. Par exemple : n'utilisez pas cette machine pour broser du gazon naturel, des sols en asphalté, du ciment ou d'autres matériaux, des tapis, des bâches, etc. L'utilisation de cette machine pour des opérations autres que celles prévues peut entraîner des situations dangereuses.

⚠ Enregistrez tous les avertissements et tous instructions pour référence future. Si vous vendez cette machine à l'avenir, n'oubliez pas de remettre ce manuel au nouveau propriétaire.

L'expression "machine" dans les avertissements fait référence à cette machine électrique avec la batterie connectée. L'expression interrupteur en position "ouvert" signifie interrupteur déconnecté et interrupteur en position "fermé" signifie interrupteur connecté.

N'oubliez pas que l'utilisateur est responsable des accidents et des dommages causés à lui-même, à des tiers et à d'autres choses.

Le fabricant ne le sera pas en aucun cas responsable ou alors mal de cette machine.

2. RÈGLES DE SÉCURITÉ ET PRÉCAUTIONS

 Pour éviter une mauvaise manipulation de cette machine, lisez toutes les instructions de ce manuel avant de l'utiliser pour la première fois. Toutes les informations contenues dans ce manuel sont pertinentes pour votre sécurité personnelle et celle des personnes, des animaux et des choses qui vous entourent. Si vous avez des questions concernant les informations contenues dans ce manuel, adressez-vous à un professionnel ou rendez-vous au point de vente où vous avez acheté

La liste suivante de dangers et de mises en garde comprend les situations très probables pouvant survenir lors de l'utilisation de cette machine. Si vous vous trouvez dans une situation non décrite dans ce manuel, faites preuve de bon sens pour utiliser la machine de la manière la plus sûre possible ou, si vous voyez un danger, n'utilisez pas la machine.

2.1. UTILISATEURS

Cette machine a été conçue pour être manipulée par des utilisateurs majeurs et qui ont lu et compris ces instructions.

 Attention! Ne laissez pas les personnes mineures utiliser cette machine.

 Attention! Ne laissez pas les gens qui ne le font pas comprendre ces instructions et utiliser cette machine.

Avant d'utiliser cette machine, familiarisez-vous avec elle, en vous assurant que vous savez parfaitement où se trouvent toutes les commandes, les dispositifs de sécurité et comment ils doivent être utilisés. Si vous êtes un utilisateur inexpérimenté, nous vous recommandons de vous entraîner au minimum à effectuer des tâches simples et, si possible, en compagnie d'une personne expérimentée.

 Attention! Ne prêtez cette machine qu'à des personnes qui connaissent ce type de machine et savent s'en servir. Fournissez toujours le manuel d'instructions avec la machine afin que l'utilisateur puisse le lire attentivement et le comprendre. Cette machine est dangereuse entre les mains d'utilisateurs non formés

2.2. SÉCURITÉ PERSONNELLE

Attention à ce que vous faites et faites preuve de bon sens lorsque vous utilisez cette machine.

Éviter le démarrage accidentel de la machine. Vérifiez que l'interrupteur est en position "ouvert" avant de connecter la machine à la batterie. Ne transportez jamais la machine avec votre doigt sur l'interrupteur ou avec l'interrupteur en position "Fermé" car cela pourrait mettre en danger votre sécurité et provoquer des accidents.

N'utilisez pas cette machine lorsque vous êtes fatigué ou sous l'influence de drogues, d'alcool ou de médicaments. Un moment de distraction lors de l'utilisation de cette machine peut provoquer des blessures graves.

N'utilisez jamais cette machine sans les éléments de sécurité.



Ne modifiez pas les commandes de cette machine.

Retirez toutes les clés ou tous les outils à main de la machine et de la zone de travail avant de démarrer cette machine.

Une clé ou un outil laissé à proximité de la machine peut être touché par une partie mobile de la machine et projeté, provoquant des blessures corporelles.

N'en faites pas trop. Gardez vos pieds fermement sur le sol et maintenez l'équilibre en tout temps.

Soyez vigilant lorsque vous marchez sur des pentes ou sur du gazon artificiel mouillé. Soyez particulièrement prudent lorsque vous changez de direction sur une pente.

Être habillé correctement. N'utilisez pas cette machine pieds nus ou avec des sandales. Portez toujours des chaussures solides et des pantalons longs..

Tenez la machine à deux mains sur le guidon et placez toujours votre corps derrière la machine

Gardez toutes les parties du corps éloignées des pièces mobiles lorsque la machine est en marche. Avant de démarrer la machine, assurez-vous que la brosse n'est en contact avec aucun objet. Un moment de négligence lors de l'utilisation de la machine peut endommager vos vêtements ou d'autres parties du corps par la brosse de l'outil.

Si la machine vibre anormalement, arrêtez le moteur et inspectez la machine pour la cause possible et réparez-la. Si vous ne trouvez pas la raison, apportez votre machine à votre service technique.

Ne laissez pas cette machine fonctionner sans surveillance. Si vous devez laisser la machine sans surveillance, éteignez-la, attendez que le rouleau s'arrête et retirez la batterie.

Rangez les outils alimentés par batterie avec la batterie débranchée et hors de portée des enfants.

2.2.1. VÊTEMENTS ET ÉQUIPEMENT DE SÉCURITÉ

Habillez-vous correctement. Ne portez pas de vêtements amples ni de bijoux. Attachez vos cheveux, vos vêtements et vos gants à l'écart des pièces mobiles. Des vêtements amples, des bijoux ou des cheveux longs peuvent être pris dans les pièces mobiles.

Utilisez cette machine qu'avec des chaussures appropriées. N'utilisez jamais cette machine pieds nus ou avec des sandales.

Utilisez cette machine avec un pantalon long.

Lorsque vous utilisez cet outil, portez l'équipement de sécurité suivant: bottes antidérapantes.

Nous vous recommandons de porter un pantalon long pour réduire le risque de blessures corporelles subies par les objets projetés par l'outil de coupe.

L'utilisation de vêtements et d'équipements de sécurité appropriés réduira le risque de blessures. Vous devez emporter avec vous:

- Outils.
- Téléphone portable (à utiliser en cas d'urgence).

2.3. SECURITÉ EN LA ZONE DE TRAVAIL

Ne pas faire fonctionner cette machine dans des atmosphères explosives ainsi qu'en présence de liquides, gaz et poussières inflammables.

Les machines électriques créent des étincelles qui peuvent enflammer la poussière ou les fumées.

Les machines électriques créent des étincelles qui peuvent enflammer la poussière ou les fumées.

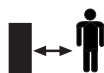

La zone située dans un rayon de 15 mètres autour de la machine doit être considérée comme une zone à risque dans laquelle personne ne doit entrer pendant que la machine est en marche (zone de sécurité). Si nécessaire, utilisez des cordes et des panneaux d'avertissement pour marquer la zone de sécurité.



Tenez les enfants et les passants éloignés lors de l'utilisation de cette machine. Les distractions peuvent vous faire perdre le contrôle. Assurez-vous que les enfants, les personnes ou les animaux n'entrent pas dans votre zone de travail.

N'utilisez pas cette machine la nuit, dans le brouillard ou par faible visibilité qui vous empêche de voir clairement la zone de travail.

Lorsque les travaux doivent être effectués simultanément par deux personnes ou plus, vérifiez toujours la présence et l'emplacement des autres afin de maintenir une distance suffisante entre chaque personne pour assurer la sécurité.

Gardez la zone de travail propre et travaillez dans un bon éclairage. Les zones encombrées et sombres provoquent des accidents.

Inspectez la zone de travail et retirez toutes les pierres, le bois, les fils et les objets étrangers qui pourraient être projetés par l'outil de coupe.

2.4. SÉCURITÉ ÉLECTRIQUE

Utilisez uniquement des batteries Keeper 40V Garland pour cette machine. Utilisez uniquement le chargeur Keeper Garland pour charger les batteries. L'utilisation d'une batterie ou d'un chargeur différent peut provoquer une explosion de la batterie et un risque d'incendie.

Assurez-vous de connecter le chargeur à une alimentation CC à 230 V et 50 Hz.

La fiche électrique du chargeur de cette machine doit correspondre à la base de la prise.

Ne modifiez jamais la fiche quoi qu'il arrive. Les fiches non modifiées et les embases correspondantes réduiront le risque de choc électrique.

Lorsque vous utilisez le chargeur de batterie, évitez tout contact corporel avec des surfaces mises à la terre telles que des tuyaux, des radiateurs, des cuisinières électriques et des réfrigérateurs. Il y a un risque accru de choc électrique si votre corps est mis à la terre.



N'exposez pas cette machine, ce chargeur ou cette batterie à la pluie ou à l'humidité. L'eau qui y pénètre augmentera le risque de choc électrique.

N'abusez pas du câble. N'utilisez pas le câble pour transporter, soulever ou débrancher le chargeur. Tenez le câble éloigné de la chaleur, de l'huile, des arêtes vives ou des pièces mobiles. Des câbles endommagés ou emmêlés augmentent le risque de choc électrique.

N'utilisez jamais ce chargeur avec un cordon ou une prise endommagés. Avant de brancher le chargeur, vérifiez que la fiche et le câble ne sont pas endommagés. Si vous découvrez des dommages, envoyez votre machine à un service technique pour réparation. Si le câble est endommagé ou cassé, débranchez immédiatement. Des câbles endommagés ou emmêlés augmentent le risque de choc électrique.

Le remplacement de la prise ou du câble d'alimentation doit toujours être effectué par le fabricant ou son service d'assistance technique.

Il est recommandé de connecter ce chargeur à un différentiel résiduel dont le courant de déclenchement est inférieur ou égal à 30mA.

⚠ N'utilisez jamais une base de connexion endommagée, qui n'est pas conforme aux réglementations ou aux exigences nécessaires pour ce chargeur.

Débranchez le chargeur de l'alimentation lorsqu'il n'est pas utilisé pour éviter tout dommage en cas de surcharge du réseau.

Chargez la batterie uniquement avec le chargeur Keeper Garland, dans un endroit sec avec une température comprise entre 0°C et 40°C.

N'essayez pas de manipuler ou d'ouvrir la batterie et / ou le chargeur.

Ne court-circuitez pas la batterie et soyez prudents lors de sa manipulation afin de ne pas la court-circuiter accidentellement avec des éléments conducteurs tels que bagues, bracelets, clés, etc. Lorsque la batterie est court-circuitée, sa température augmente et peut exploser ou brûler.

N'essayez pas de brûler la batterie ou de l'incinérer même si elle est endommagée ou complètement déchargée. Ne laissez pas la batterie près d'une source de chaleur. La batterie peut exploser sous l'effet de la chaleur ou d'un incendie, provoquant de graves dommages personnels et matériels.

Cette batterie est scellée et le liquide ne doit jamais fuir de l'intérieur. Si le sceau se brise et que le liquide touche votre peau, lavez-vous rapidement avec beaucoup d'eau et de savon, neutralisez le liquide avec un acide faible comme le citron ou le vinaigre et rendez-vous d'urgence à votre centre médical. Si le liquide de la batterie atteint vos yeux,

lavez-les rapidement à l'eau pendant 10 minutes et consultez immédiatement un médecin. Si le joint est endommagé, n'inhaliez pas les vapeurs produites par la batterie car elles peuvent provoquer une irritation. En cas d'inhalation accidentelle, respirez de l'air frais et consultez un médecin d'urgence.

Débranchez toujours la batterie de la machine avant de travailler. Manipulez cette machine uniquement lorsqu'elle est déconnectée.

2.5. UTILISATION ET ENTRETIEN DE CETTE MACHINE

⚠ Brossez uniquement les prairies en gazon synthétique. N'utilisez pas cette machine à d'autres fins. Par exemple : n'utilisez pas cette machine pour brosser du gazon naturel, des sols en asphalte, du ciment ou d'autres matériaux, des tapis, des bâches, etc. L'utilisation de cette machine pour des opérations autres que celles prévues peut entraîner des situations dangereuses.

Utilisez cette machine, les accessoires, les outils, etc. conformément à ces instructions et de la manière prévue, en tenant compte des conditions de travail et des travaux à effectuer. L'utilisation de cette machine pour des applications autres que celles prévues peut provoquer une situation dangereuse.

Vérifiez que tous les éléments de sécurité sont installés et en bon état.

N'oubliez pas que l'opérateur de la machine est responsable des dangers et des accidents causés à d'autres personnes ou à des choses.

Le fabricant ne sera en aucun cas responsable des dommages causés par une utilisation inappropriée ou incorrecte de cette machine.

Ne forcez pas cette machine. Utilisez cette machine pour l'application correcte. L'utilisation de la bonne machine pour le type de travail à effectuer vous permettra de travailler mieux et en toute sécurité. Ne pas courir avec la machine. Marchez à la vitesse appropriée qui permet à la brosse de faire son travail.

N'utilisez pas cette machine si l'interrupteur ne change pas entre "fermé" et "ouvert". Toute machine électrique qui ne peut pas être commandée avec l'interrupteur est dangereuse et doit être réparée.

Gardez cet appareil. Vérifiez l'absence de pièces mobiles mal alignées ou coincées, de pièces cassées ou d'autres conditions susceptibles d'affecter le fonctionnement de cette machine. Chaque fois que cette machine est endommagée, réparez-la avant utilisation. De nombreux accidents sont causés par des machines mal entretenues.

Gardez les poignées de cette machine sèches et propres. Les poignées grasses ou huilées sont glissantes et entraînent une perte de contrôle de la machine.

Éteignez, débranchez la batterie et assurez-vous que la lame est arrêtée avant de procéder à tout réglage, changement d'accessoire, débouchage des buses, vidange du sac, nettoyage, transport ou stockage de cette machine. Ces mesures de sécurité préventives réduisent le risque de démarrage accidentel de cette machine.

Si la machine commence à vibrer de manière étrange, éteignez-la et examinez-la pour en trouver la cause. Si vous ne trouvez pas la raison, apportez votre machine au service technique. Les vibrations sont toujours une indication d'un problème avec la machine.

En cas d'arrêt prolongé, débrancher la machine de la batterie.

2.6. SERVICE

Faites vérifier périodiquement votre machine par un service de réparation qualifié en utilisant uniquement des pièces de rechange identiques. Cela garantira que la sécurité de cette machine électrique est maintenue.

3. ICÔNES D'ADVERTISSEMENT

4. SYMBOLES SUR LA MACHINE

A fin de garantir une utilisation et une maintenance en toute sécurité de cette machine, les symboles suivants se trouvent sur la machine



Attention danger!



Lisez attentivement ce manuel avant de démarrer la machine !



Attention!: Risque de projection de matériaux.



Éloignez les gens de la zone de travail..
Attention à ne pas projeter matériaux pour fermer les gens



Risqué de blessure! Retirez toutes les clés ou tous les outils à main de la machine et de la zone de travail avant de démarrer cette machine.



Attention! Il faut quelques instants pour que la brosse s'arrête complètement après avoir éteint le moteur.



Mettez votre appareil au rebut de manière écologique. Ne le jetez pas dans les poubelles ménagères.



Conforme aux directives CE.



Niveau de puissance acoustique garanti
Lwa, XX dB (A)



Rouleau rotatif en fonctionnement. Gardez vos mains et vos pieds éloignés. Risque de blessure.

4. SYMBOLES SUR LA MACHINE

Mouvement du levier de transport / travail pour élever ou abaisser la hauteur de la brosse.



Position de transport



Position de travail



Mouvement du bouton de réglage de la hauteur pour approfondir plus ou moins la brosse.



Moins de profondeur



Plus grande profondeur

5. DESCRIPTION DE LA MACHINE

5.1. CONDITIONS D'UTILISATION

⚠ Brossez uniquement les prairies en gazon synthétique. N'utilisez pas cette machine à d'autres fins. Par exemple : n'utilisez pas cette machine pour broser du gazon naturel, des sols en asphalté, du ciment ou d'autres matériaux, des tapis, des bâches, etc. L'utilisation de cette machine pour des opérations autres que celles prévues peut entraîner des situations dangereuses. Utilisez cette machine à l'extérieur, dans des environnements secs et à des températures comprises entre 5 °C et 45 °C.

Le fabricant ne sera en aucun cas responsable des données causées par une utilisation incorrecte ou incorrecte de cette machine.

5.2. DESCRIPTION DÉTAILLÉE DU PRODUIT

1. Levier de sécurité
2. Sac de collecte
3. Guidon supérieur
4. Guidon inférieur
5. Molette de réglage de la hauteur de coupe
6. Levier de transport/travail
7. Compartiment batterie
8. Bouton ON / OFF
9. Écrou papillon
10. Couvercle de sortie arrière
11. Poignée avant

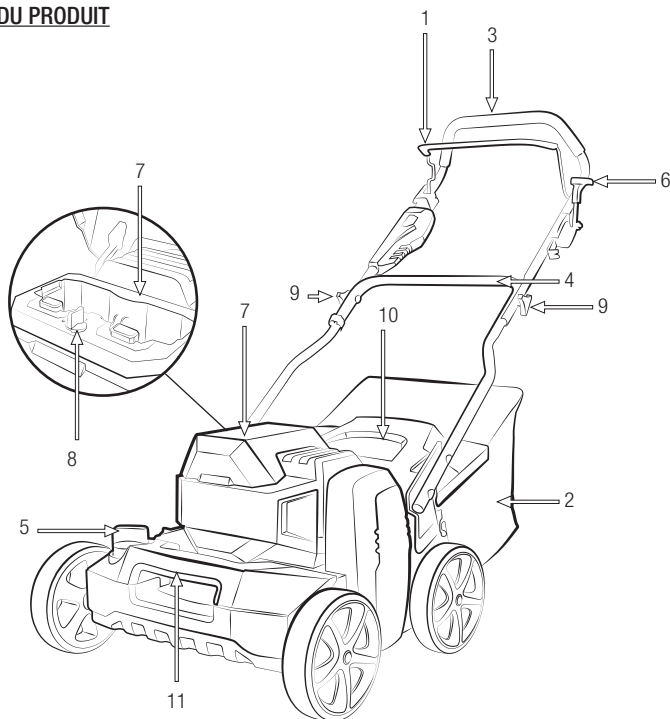

Les images et dessins représentés dans ce manuel sont indicatifs et peuvent ne pas correspondre au produit réel.

5.3. CARACTÉRISTIQUES TECHNIQUES

Description	Balayeuse / Peigneuse à batterie
Marque	Garland
Modèle	ROLL&COMB KEEPER 40V 602-V23
Moteur	Électrique
Tension (V)	40V
Puissance (kW)	0,8
Couple moteur (Nm)	1,8
Vitesse maximale de la brosse (tr/min)	800
Protection IP	IPX1
Largeur de travail (mm)	400
Profondeur de travail (mm)	-5/15
Capacité du sac (l)	45
Niveau de pression acoustique mesuré LpA dB(A) (K=3)	88,2
Niveau de puissance acoustique garanti LwA dB(A) (K=3,43)	93
Niveau de vibration (m/s ²)	8
Poids (kg)	28

Les caractéristiques techniques peuvent être modifiées sans préavis

6. INSTRUCTIONS POUR LA MISE EN SERVICE

6.1. DÉBALLAGE ET LISTE DES MATÉRIAUX

Cette machine comprend les éléments suivants que vous trouverez à l'intérieur de la boîte:

1. Machine x1
2. Guidon inférieur x1
3. Guidon supérieur x1
4. Sac de collecte x1
5. Papillons x4
6. Vis longues x4
7. Rondelles x4
8. Vis courtes x2
9. Écrous x2
10. Clip x2

Retirez soigneusement tous les éléments de la boîte et assurez-vous que tous les éléments répertoriés sont présents.

Inspectez soigneusement le produit pour vous assurer qu'il n'y a pas d'articles endommagés. Si vous trouvez une pièce endommagée ou un élément manquant, n'utilisez pas la machine jusqu'à ce que le défaut ait été réparé ou que vous ayez toutes les pièces qui composent la machine. L'utilisation de la machine avec des pièces défectueuses ou sans tous ses éléments peut entraîner des blessures graves.

6.2. MONTAGE DU GUIDON

Le guidon de cette machine est démonté en usine. Pour monter le guidon inférieur:

- Placer la machine (1) sur une surface plane.
- Placer le guidon inférieur (2) sur la machine (1) Utiliser pour cette action deux vis longues (6), deux courtes (8), deux rondelles (7), deux écrous (9) et

deux écrous papillon (5). Choisissez la position H (haute) ou L (bas) qui convient le mieux et insérez l'une des vis longues (6).

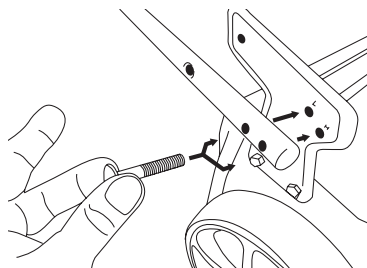

- De l'autre côté, insérez une rondelle (7) et vissez l'écrou papillon (5).

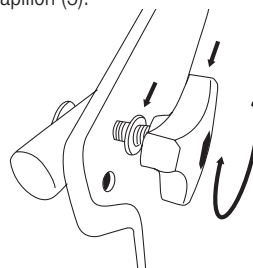

- Insérez une des vis courtes (8) dans la cavité supérieure.

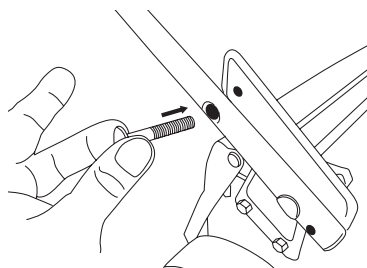

- De l'autre côté, vissez l'écrou (9). Répétez l'opération de l'autre côté du guidon.

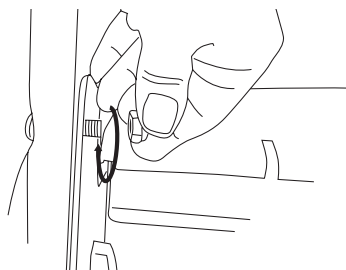

- Pour monter le guidon supérieur :
- Placez le guidon supérieur (3) sur le guidon inférieur (2) et insérez une longue vis (6).

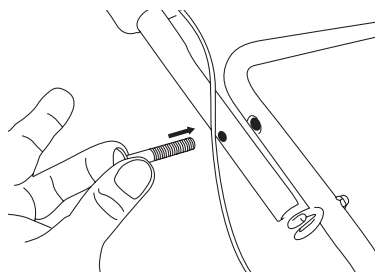

- De l'autre côté, insérez une rondelle (7) et vissez l'écrou papillon (5).

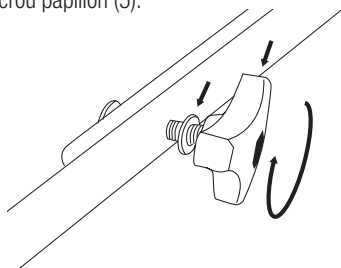

- Répétez l'opération de l'autre côté du guidon. Fixez les câbles avec les clips (10).

6.3. INSTALLER LE SAC DE COLLECTE

Placer le sac de collecte (4) dans la machine en accrochant les crochets dans les trous marqués d'un cercle. Pour cela, tenez le sac par la poignée avec votre main droite, soulevez la trappe de sécurité avec votre main gauche au maximum et accrochez le sac.

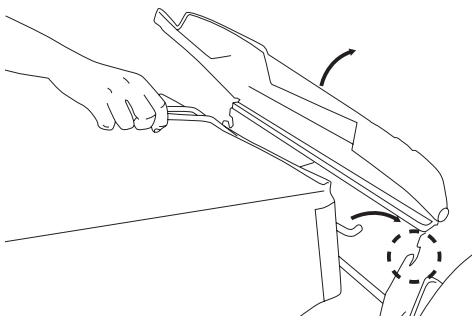

6.4. MISE EN MARCHÉ

6.4.1. POINTS DE VÉRIFICATION AVANT LE DÉMARRAGE

N'utilisez pas cette machine si elle est endommagée ou mal réglée.

Utilisez cette machine dans le but pour lequel elle a été conçue. Toute autre utilisation peut être dangereuse pour l'utilisateur, pour la machine et pour les personnes, les animaux et les choses qui peuvent se trouver autour.

Vérifier:

- Machinez complètement et vérifiez s'il y a des pièces desserrées (boulons, écrous, etc.) et des dommages.
- Que les parties mobiles de la machine ne soient en contact avec aucun objet.
- Serrez, réparez ou remplacez tout ce qui est nécessaire avant d'utiliser la machine.

N'utilisez aucun accessoire sur cette machine autre que ceux que nous recommandons, car son utilisation pourrait causer de graves dommages à l'utilisateur, à la machine et aux personnes, animaux et choses à proximité de la machine.

6.4.2. ALLUMER ET ÉTEINDRE

Allumez l'appareil :

Cette machine dispose de deux compartiments (A) et (B) pour placer les batteries, dont l'un ne sert que de stockage (B) et n'est pas utilisable.

Pour faire fonctionner la machine, installez la batterie dans les compartiments (A)

Tourner la clé de la position (O) à la position (I).

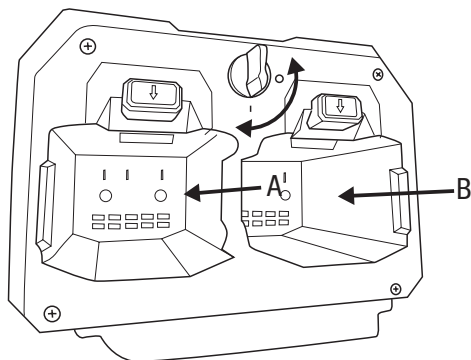

Placer le levier (9) en mode transport en le reculant complètement. Il sera indiqué par le symbole .

Appuyez sur le bouton de sécurité (A) et, sans le relâcher, tirez le levier de l'interrupteur (B) vers le guidon. Relâchez ensuite le bouton de sécurité (A).

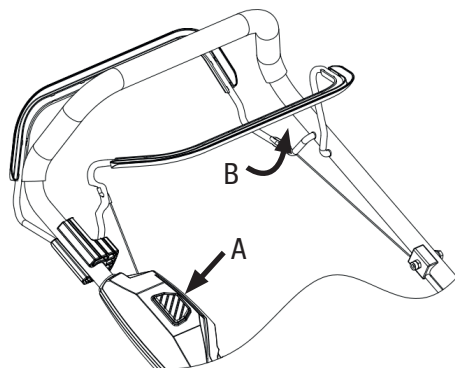

Desconexión de la máquina:

Suelte la palanca del interruptor (B).

6.4.2. POINTS DE VÉRIFICATION APRÈS LA MISE EN SERVICE

Il est important de prêter attention aux possibles pièces détachées ou et la température de la machine. Oui vous détectez une anomalie dans la machine, arrêtez-vous immédiatement et vérifiez-la attentivement. En cas de toute anomalie ou problème, amener la machine au service technique pour la faire réparer. En aucun cas continuer à utiliser la machine si l'opération ne semble être la bonne solution.

 N'utilisez pas la machine si elle est endommagée ou mal jugé.

7. UTILISATION DE LA MACHINE

 N'utilisez cette machine que pour les usages pour lesquels elle a été conçue. L'utilisation de cette machine à d'autres fins est dangereuse et peut causer des dommages à l'utilisateur et/ou à la machine.

Ne mettez pas vos mains ou vos pieds sous la machine. Gardez toutes les parties du corps éloignées

de la brosse lorsque la machine est en marche.
Avant de démarrer la machine, assurez-vous que la brosse n'est en contact avec aucun objet.

Si vous glissez, perdez l'équilibre ou tombez, relâchez immédiatement la barre de commutation.

Ne vous fiez pas uniquement aux dispositifs de sécurité de cette machine.

N'utilisez pas cette machine si vous êtes fatigué, malade, avez pris des médicaments, des drogues ou de l'alcool.

N'utilisez pas cette machine la nuit, dans le brouillard ou par faible visibilité qui vous empêche de voir clairement la zone de travail.

Le manque de repos et la fatigue peuvent provoquer des accidents ou des dommages.

Ne laissez jamais cette machine sans surveillance.

Ne laissez personne entrer dans le périmètre de travail. Ce périmètre de travail doit être de 15 mètres et est une zone dangereuse.

Nettoyez la zone de travail et enlevez tous les obstacles qui pourraient causer des accidents. Installez toujours la machine sur une surface plane et stable.

N'utilisez pas d'accessoires sur cette machine, à l'exception de ceux recommandés par notre société, car leur utilisation pourrait causer de graves dommages à l'utilisateur, aux personnes proches de la machine et à la machine elle-même.

Dans la mesure du possible, évitez d'utiliser la machine lorsque le sol est mouillé. Soyez particulièrement prudent si vous utilisez cette machine

après une pluie car le sol sera glissant et vous risquez de glisser.



Reculer complètement le levier de transport/travail (9) (position transport ) et arrêtez le moteur en relâchant le levier de sécurité (1) pour déplacer la machine vers une autre zone de travail.

7.1. SERRAGE ET GUIDAGE DE LA MACHINE



Pendant le travail, tenez toujours la machine avec les deux mains.

7.2. RÉGLAGE DE LA HAUTEUR

 Attention! Arrêtez la machine et attendez l'arrêt de la brosse avant de procéder au réglage de la hauteur. Il faut quelques instants pour que la brosse s'arrête complètement après avoir éteint le moteur.

 Attention! Évitez le surmenage sur votre machine. Réglez toujours la brosse à la hauteur la plus élevée possible où vous voyez l'herbe propre et soulevée.



Pour régler la hauteur, assurez-vous d'abord que le levier de transport / travail (9) est devant l'ensemble (position de travail ) , puis tournez le levier de réglage de la hauteur de coupe (7) à la hauteur souhaitée.

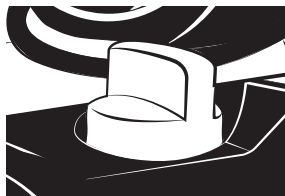

7.3. APRÈS UTILISATION

Une fois que vous avez fini d'utiliser l'appareil, débranchez les piles de l'appareil.

7.4. CHARGEMENT DE LA BATTERIE

⚠ La tension et le courant d'alimentation doivent être conformes aux indications de la plaque signalétique du chargeur.

Avant d'utiliser la batterie pour la première fois, chargez-la pendant au moins 1 heure pour les 4 Ah et 40 min pour les 2 Ah

Pour charger la batterie, branchez le chargeur sur le secteur, la led s'allumera en rouge. Mettez la batterie dans le chargeur, la led deviendra verte et commencera à clignoter. Le voyant du chargeur passe du vert clignotant au vert fixe lorsque la batterie est complètement chargée. Lorsque la batterie est chargée, retirez-la du chargeur. Si vous laissez la batterie dans le chargeur et qu'elle est complètement chargée, le chargeur s'éteindra automatiquement après 2 heures, avec la LED verte toujours allumée.

Si vous insérez la batterie dans le chargeur et que la LED commence à clignoter en rouge, cela signifie que votre batterie est cassée ou que la batterie ne correspond pas à ce chargeur.

⚠ Important! Si vous chargez complètement votre batterie, déconnectez-la du chargeur et reconnectez-la sans l'utiliser, la LED peut commencer à clignoter en rouge (signal de batterie cassé) lorsqu'elle détecte que la batterie n'accepte pas la charge. Dans ce cas, le clignotement de la LED rouge ne signifie pas que la batterie est endommagée.

Rechargez la batterie lorsque vous remarquez que la puissance de votre machine diminue. Évitez

d'utiliser la machine jusqu'à ce que la batterie soit complètement déchargée. Pour vérifier l'état de votre batterie, appuyez sur le bouton noir et la LED verte s'allumera indiquant la charge de la batterie

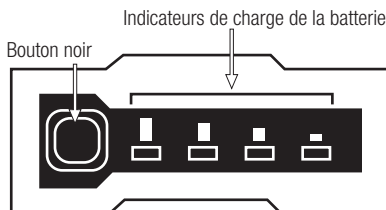

Remarques:

- La batterie aura besoin de 2 ou 3 cycles complets de décharge de charge jusqu'à ce que sa capacité de stockage d'énergie maximale soit atteinte.
- Cette batterie n'a pas d'effet mémoire, il n'est donc pas nécessaire de la décharger complètement avant de la recharger.
- Si vous ne comptez pas utiliser la batterie pendant une longue période de temps, chargez-la entièrement, stockez-la dans un endroit approprié et rechargez-la tous les 30 jours.

Suivez les conseils suivants pour vous assurer que la capacité de charge de votre batterie est maintenue aussi longtemps que possible:

- Évitez de décharger complètement la batterie. La durée de vie de la batterie sera plus longue si vous rechargez la batterie lorsque vous remarquez que la puissance de votre machine diminue et ne la laissez pas s'épuiser complètement.
- Rechargez toujours la batterie après avoir utilisé la machine. Ne stockez pas la batterie déchargée ou à moitié chargée.
- Rechargez toujours la batterie à l'intérieur de votre maison et de votre garage pour préserver la batterie et le chargeur de l'humidité et des intempéries.

- Rechargez la batterie à des températures comprises entre 5° C et 40° C.
- Gardez toujours la batterie à l'écart de l'eau, des zones humides, des sources de chaleur et des produits chimiques.

7.5. INSTALLER LA BATTERIE

Installez la batterie en faisant glisser la batterie le long des rails jusqu'à ce qu'elle soit solidement fixée à la machine.

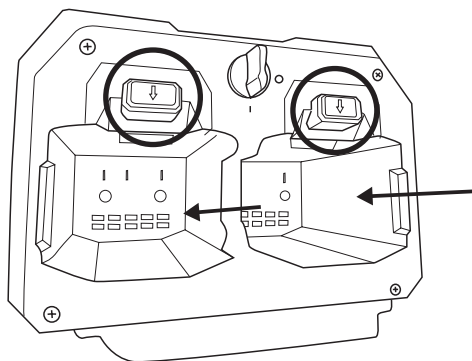

Pour retirer la batterie, appuyez sur les boutons avec le symbole ↓.

8. MAINTENANCE ET ENTRETIEN

Effectuer des inspections périodiques sur la machine pour assurer un fonctionnement efficace de la machine. Pour un entretien complet, nous vous recommandons de confier la machine à votre service technique.

Effectuez tous les travaux d'entretien sur la machine en la plaçant sur une surface plane et dégagée.

⚠ MISE EN GARDE! Ne modifiez pas la machine ou ses éléments. Une mauvaise utilisation de ces articles peut causer des BLESSURES GRAVES OU LA MORT.

Utilisez uniquement des pièces de rechange adaptées à cette machine afin d'obtenir des performances correctes de la machine. Cette pièce de rechange peut être trouvée chez les distributeurs officiels de la machine. L'utilisation d'autres pièces de rechange peut entraîner des risques, des dommages à l'utilisateur, aux personnes se trouvant autour et à la machine.

⚠ La dépose des dispositifs de sécurité, un entretien inapproprié, le remplacement d'éléments par des pièces de rechange non d'origine peuvent entraîner des dommages corporels.

8.1. ENTRETIEN ET ENTRETIEN APRÈS UTILISATION

Effectuez les opérations de maintenance et d'entretien suivantes lorsque vous avez terminé de travailler avec la machine pour assurer le bon fonctionnement de cette machine à l'avenir.

8.1.1. NETTOYAGE GÉNÉRAL

Avant de procéder au nettoyage de votre appareil, débranchez les batteries.

Gardez votre machine propre et en bon état.

Ne nettoyez pas le moteur avec de l'eau. Le moteur électrique pourrait être endommagé.

Nettoyez les carcasses de votre machine avec un chiffon imbibé d'eau. N'utilisez jamais d'essence, de solvants, de détergents, d'eau ou tout autre liquide pour nettoyer la machine.

Vous pouvez utiliser de l'eau pour nettoyer le sac de ramassage tant que vous le nettoyez séparément de la

machine et à une distance de sécurité de celle-ci. Séchez parfaitement le sac avant de le réinstaller dans la machine.

8.1.2. SAC DE COLLECTION

Vérifier l'état du sac, si le sac est usé ou détérioré le remplacer.

8.2. MAINTENANCE PÉRIODIQUE

Utilisez toujours une pièce de rechange appropriée afin d'obtenir une performance adéquate du produit et d'éviter des dommages et des risques pour la machine et l'utilisateur. Les pièces de rechange doivent être achetées auprès du service technique du revendeur. L'utilisation de pièces de rechange non officielles peut entraîner des risques d'accident, de blessures corporelles pour l'utilisateur et de casse de la machine.

8.2.1. CONDUITS DE VENTILATION MOTEUR

Enlevez la saleté des conduits de ventilation, afin de ne pas endommager le moteur et d'éviter un éventuel incendie.

9. DETECTION ET IDENTIFICATION DES DÉFAUTS

En fonction des symptômes que vous observez, la cause probable peut être détectée

PROBLÈME	CAUSE	MESURE
Le moteur ne fonctionne pas	La batterie n'est pas connectée correctement	Connecter la batterie
	La batterie est déchargée	Charger la batterie
	interrupteur cassé	Apportez votre machine au service technique
Le rouleau ne tourne pas	Rouleau bloqué par un élément étranger	Arrêtez la machine, débranchez la batterie et déverrouillez le rouleau
Vibrations ou bruit excessif	rouleau endommagé	Apportez votre machine au service technique
	problème de moteur	Apportez votre machine au service technique

Dans le cas où vous ne parvenez pas à résoudre le problème avec ce boîtier, amenez votre machine au service technique.

10. TRANSPORT

Avant de transporter cette machine, débranchez toujours la batterie de la machine.

Gardez à l'esprit le poids de la machine au cas où vous devriez la soulever. Vérifiez le poids dans les caractéristiques techniques de la machine. Pour le soulever, utilisez les poignées.

Si vous transportez la machine dans un véhicule, fixez-la fermement pour l'empêcher de glisser ou de l'a renverser.

11. STOCKAGE

Rangez cet outil dans un endroit inaccessible aux enfants et sûr afin qu'il ne mette personne en danger et qu'il soit sec, propre et à une température comprise entre 0°C et 45°C.

Avant de ranger la machine, suivez les conseils du chapitre sur l'entretien.

Débranchez la batterie de la machine avant de la stocker et, pour éviter d'endommager la batterie, chargez-la toujours au maximum. Si vous n'allez pas utiliser la machine pendant une longue période de temps, rechargez la batterie tous les 30 jours. Ne stockez jamais la batterie déchargée.

Stockez les batteries à l'écart des matériaux métalliques comme des clips, des pièces de monnaie, des clés, des clous, des vis ou d'autres petits matériaux métalliques qui peuvent établir accidentellement une connexion entre les terminaux et produire un court-circuit. Court-circuiter à la batterie peut provoquer une explosion ou brûlure de la batterie. La batterie se décharge plus lentement à faible températures.

12. INFORMATIONS SUR LA DESTRUCTION DE L'ÉQUIPEMENT / RECYCLAGE

La batterie de cette machine contient des éléments dangereux pour la santé et l'environnement et doit être recyclée correctement. Ne jetez pas la batterie à la poubelle, apportez-la à un point de collecte officiel déchets.

Débarrassez-vous de votre appareil de manière écologique. Nous ne devons pas jeter les machines avec les ordures ménagères. Ses composants en plastique et en métal peuvent être classés selon leur nature et recyclés.



Les matériaux utilisés pour emballer cette machine sont recyclables. Veuillez ne pas jeter l'emballage dans les ordures ménagères. Jetez ces colis dans un point de collecte officiel.



13. GARANTIE

13.1. PÉRIODE DE GARANTIE

- La période de garantie dans les contrats conclus avec les consommateurs et les utilisateurs contre tout défaut de conformité du produit existant au moment de sa livraison à l'acheteur, conformément aux dispositions de la directive (UE) 2019/771 du Parlement européen et du Conseil, du 20 mai 2019, et dans le décret législatif royal 1/2007, du 16 novembre, qui approuve le texte révisé de la loi générale pour la défense des consommateurs et des utilisateurs, aura une durée de trois (3) ans, et entraînera la correction du vice ou du défaut de fabrication que le produit acheté pourrait éventuellement présenter conformément aux dispositions légales

13.2. EXCLUSIONS

La garantie Garland ne couvre pas:

- Entreprises et professionnels
- L'usure naturelle due à l'utilisation.
- Mauvais usage, utilisation inappropriée de la machine. Dommages provoqués par une intervention réalisée par du personnel non autorisé par Garland ou utilisation de pièces de rechanges pas d'origines.

13.3. TERRITOIRE

- La garantie Garland assure une couverture de service sur tout le territoire national.

13.4. EN CAS D'INCIDENT

- La garantie doit être correctement remplie contenant toutes les données requises et accompagnée d'une facture ou ticket d'achat de l'établissement du vendeur.

ATTENTION! ⚠

AFIN DE GARANTIR UN FONCTIONNEMENT ET UNE SÉCURITÉ MAXIMALE, NOUS VOUS PRIONS DE LIRE ATTENTIVEMENT LE MANUEL D'INSTRUCTIONS AVANT L'UTILISATION DE CETTE MACHINE.

DÉCLARATION DE CONFORMITÉ (CE)

Le signataire ci-dessous, Carlos Carballal, autorisé par Productos McLand S.L., dont l'adresse est C/ La Fragua 22, 28933, Móstoles, España, déclare que les machines Garland modèles Roll&Comb Keeper40V 602-V23 avec numéro de série de l'année 2023 en avant (l'année de fabrication est clairement indiqué sur la plaque d'identification de la machine suivi du numéro de série) et dont la fonction est "Machine à moteur à conduite à pied, équipée d'un assemblage qui permet de brosser les surfaces de gazon artificiel des jardins, des parcs ou d'autres terrains similaires.", respectent toutes les conditions de la Directive 2006/42/CE du Parlement européen et du Conseil du 17 mai 2006 relative aux machines et modifiant la directive 95/16/CE

Ces machines respectent aussi les conditions des directives communautaires suivantes:

- DIRECTIVE 2014/30/UE DU PARLEMENT EUROPÉEN ET DU CONSEIL du 26 février 2014 relative à l'harmonisation des législations des États membres concernant la compatibilité électromagnétique (refonte)
- Directive 2000/14/CE du Parlement européen et du Conseil du 8 mai 2000 concernant le rapprochement des législations des États membres relatives aux émissions sonores dans l'environnement des matériels destinés à être utilisés à l'extérieur des bâtiments

Puissance maximale (W) = 800

Niveau de puissance acoustique garanti dB(A) = 93



Carlos Carballal
Chef Produits
Móstoles 13/11/2023

INDICE

1.	Introduzione	86
2.	Norme e misure di sicurezza	87
3.	Segnali di avvertenza	92
4.	Simboli posti sulla macchina	92
5.	Descrizione della macchina	94
6.	Istruzioni per la messa in moto	96
7.	Utilizzo della macchina	100
8.	Manutenzione e assistenza	104
9.	Localizzazione e identificazione dei guasti	108
10.	Trasporto	110
11.	Magazzinaggio	110
12.	Informazioni sullo smaltimento e il riciclaggio dell'attrezzatura	110
13.	Condizioni di garanzia	111
	Dichiarazione di conformità	112

MANUAL ORIGINAL

Ref.:BAR&CKEEPER40V602M0123V1

FECHA PUBLICACIÓN: 13/01/2023

FECHA REVISIÓN: 13/01/2023

1. INTRODUZIONE

Vi ringraziamo per l'acquisto di questa macchina Garland. Siamo sicuri che apprezzerete la qualità e le prestazioni della macchina, che vi renderà agevole il lavoro per un lungo periodo di tempo. La presente macchina dispone della più completa e professionale rete di assistenza tecnica a cui rivolgersi per la manutenzione, la risoluzione dei problemi, e per l'acquisto dei pezzi di ricambio e / o degli accessori.



ATTENZIONE! Prestate molta attenzione a tutte le istruzioni e avvertenze di sicurezza. La mancata osservazione delle norme qui di seguito elencate può provocare - come conseguenza - scossa elettrica, incendio e/o serio infortunio.

⚠ Spazzolare solo prati in erba sintetica. Non utilizzare questa macchina per nessun altro scopo. Ad esempio: non utilizzare questa macchina per spazzolare erba naturale, pavimenti in asfalto, cemento o altri materiali, tappeti, teloni, ecc. L'utilizzo di questa macchina per operazioni diverse da quelle previste può causare situazioni pericolose.

⚠ Conservate tutte le avvertenze e le istruzioni per vostra referenza futura. Se in futuro pensate di vendere la macchina, al nuovo proprietario non dimenticate di consegnare anche il manuale.

L'espressione "macchina" nelle avvertenze si riferisce a questa macchina elettrica con la batteria collegata, l'espressione interruttore in posizione "aperto" significa interruttore disinserito e interruttore in posizione "chiuso" significa interruttore inserito.

Ricordate che l'utente è responsabile per incidenti e danni a se stesso, a terzi e cose. In caso di incidenti e danni personali, a terzi o cose le responsabilità

ricadono sull'utilizzatore.

Il fabbricante non sarà ritenuto in alcun modo responsabile di eventuali danni causati da abuso o uso improprio della macchina.

2. NORME E MISURE DI SICUREZZA

⚠ Per evitare un uso improprio della macchina, prima del primo utilizzo leggete attentamente le istruzioni del manuale. Tutte le informazioni contenute in esso sono rilevanti per la vostra sicurezza personale e di quella delle persone, animali o cose presenti nelle vicinanze. Per qualsiasi chiarimento riguardante le informazioni contenute in questo manuale vi preghiamo di rivolgervi ad un professionista o di andare dal punto vendita presso il quale avete acquistato la macchina.

Il seguente elenco di pericoli e precauzioni include le situazioni più probabili che si possono verificare nell'uso di questa macchina. Se siete in una situazione non descritta in questo manuale è necessario il buon senso, cercando di far funzionare la macchina nella maniera più sicura possibile o, se vedete pericolo, non utilizzare la macchina.

2.1. UTILIZZATORI

La presente macchina è stata progettata per essere utilizzata da persone adulte, le quali hanno letto e ben compreso ogni istruzione. Questa macchina non può essere utilizzato da persone (compresi i bambini) con ridotte capacità fisiche, psicologiche o mentali, o mancanza di esperienza o di conoscenza.

⚠ **Attenzione! Non permettere mai che persone minori di età utilizzino questa macchina.**

⚠ **Attenzione! Non permettere mai a persone che non hanno ben compreso le istruzioni l'utilizzo di questa macchina.**

Prima dell'utilizzo cercate di familiarizzare con la macchina, assicurandovi di conoscere esattamente dove si trovano i comandi, i dispositivi di sicurezza e il modo in cui vanno utilizzati. Se siete un utente inesperto, vi raccomandiamo di eseguire compiti semplici e, se possibile, sotto la supervisione da una persona esperta.

⚠ **Attenzione! Prestate la macchina solamente a persone che hanno familiarità con questo tipo di macchina e che sanno come utilizzarlo. All'utilizzatore prestate sempre, assieme alla macchina, il manuale d'istruzioni in modo che lo possa leggere attentamente e ben comprendere. La macchina risulta pericolosa nelle mani di utenti inesperti.**

2.2. SICUREZZA PERSONALE

Siate vigili, osservate cosa state facendo e usate il buon senso quando utilizzate questa macchina.

Evitare l'avviamento accidentale della macchina. Verificare che l'interruttore sia in posizione "aperto" prima di collegare la macchina alla batteria. Non trasportare mai la macchina con il dito sull'interruttore o con l'interruttore in posizione "Chiuso" in quanto potrebbe mettere a rischio la sicurezza e causare incidenti.

Non utilizzare questa macchina quando si è stanchi o sotto l'effetto di droghe, alcol o farmaci. Un momento di distrazione durante l'utilizzo di questa macchina può causare gravi lesioni personali.

Non utilizzare mai questa macchina senza gli elementi di sicurezza.

Non modificare i controlli su questa macchina.



Rimuovere tutte le chiavi o gli utensili manuali dalla macchina e dall'area di lavoro prima di avviare questa macchina. Una chiave o un utensile lasciato vicino alla macchina può essere toccato da una parte mobile della macchina e proiettato provocando lesioni personali.

Non esagerare. Tieni i piedi ben saldi a terra e mantieni sempre l'equilibrio.

Prestare attenzione quando si cammina su pendii o erba artificiale bagnata. Prestare particolare attenzione quando si cambia direzione in pendenza.

Vestiti in modo appropriato. Non utilizzare questa macchina a piedi nudi o con i sandali. Indossa sempre scarpe robuste e pantaloni lunghi.

Tenere la macchina con entrambe le mani sul manubrio e posizionare sempre il corpo dietro la macchina.

Tenere tutte le parti del corpo lontane dalle parti in movimento quando la macchina è in funzione. Prima di avviare la macchina, assicurarsi che la spazzola non sia a contatto con alcun oggetto. Un momento di disattenzione durante il funzionamento della macchina può causare danni ai vestiti o ad altre parti del corpo a causa della spazzola dell'utensile.

Se la macchina vibra in modo anomalo, spegnere il motore, ispezionare la macchina per la possibile causa e ripararla. Se non riesci a trovare il motivo, porta la tua macchina al servizio tecnico.

Assicurarsi che la macchina sia spenta quando si puliscono i detriti di materiale.

Non lasciare questa macchina in funzione incustodita. Se dovete lasciare la macchina incustodita spegnetela, attendete che il rullo si fermi e togliete la batteria.

Conservare gli utensili alimentati a batteria con la batteria scollegata e fuori dalla portata dei bambini.

2.2.1. VESTITI DE LAVORO E ATTREZZATURA DI SICUREZZA

Vestite correttamente. Non indossate abiti sciolti o gioielli. Mantenete i vostri capelli, i vostri abiti e i guanti lontano dalle parti mobili della macchina. Vestiti sciolti, gioielli o capelli lunghi rischiano di impigliarsi all'interno delle parti in movimento della macchina.

Utilizzare questa macchina con calzature adeguate. Vietato utilizzare la macchina a piedi nudi o con sandali.

È necessario utilizzare protezione degli occhi e acustici.

Ao cortar a relva, sempre usar calças compridas. L'uso di vestiti e dispositivi di sicurezza idonei ridurrà il rischio di infortuni alla vostra persona. Si consiglia di portare:

- Strumenti.
- Cellulare (Per l'uso in caso di emergenza).

2.3. SICUREZZA NELL'AREA LAVORO

Non utilizzare questa macchina in atmosfere esplosive e in presenza di liquidi, gas e polvere infiammabili. Le macchine elettriche creano scintille che possono incendiare polvere o fumi.



L'area entro un raggio di 15 metri intorno alla macchina deve essere considerata una zona a rischio in cui nessuno deve

entrare mentre la macchina è in funzione (Zona di Sicurezza). Quando necessario, utilizzare funi e segnali di avvertimento per contrassegnare la zona di sicurezza.



Tenere lontani i bambini e gli astanti mentre si utilizza questa macchina. Le distrazioni possono farti perdere il controllo. Assicurati che bambini, persone o animali non entrino nella tua area di lavoro

Mantieni pulita l'area di lavoro e lavora con una buona illuminazione. Le aree disordinate e scure causano incidenti.

Ispezionare l'area di lavoro e rimuovere tutte le pietre, i legni, i cavi e gli oggetti estranei.

Non utilizzare questa macchina di notte, in presenza di nebbia o con visibilità ridotta che rende difficile vedere l'area di lavoro.

2.4. SICUREZZA ELETTRICA

Utilizzare solo batterie Keeper Garland da 40 V per questa macchina. Utilizzare solo il caricabatterie Keeper Garland per caricare le batterie. L'utilizzo di una batteria o di un caricabatterie diverso può causare l'esplosione della batteria e il rischio di incendio.

Accertarsi di collegare il caricabatterie a un alimentatore CC da 230 V, 50 Hz.

La spina elettrica del caricabatterie di questa macchina deve coincidere con la base della presa di corrente.

Non modificare mai la spina in alcun modo. Spine non modificate e basi corrispondenti riducono il rischio di scosse elettriche.

Quando si utilizza il caricabatterie, evitare il contatto del corpo con superfici collegate a terra come tubi, radiatori, stufe elettriche e frigoriferi. C'è un rischio maggiore di scosse elettriche se il tuo corpo è a terra.



Non esporre questa macchina, il caricabatterie o la batteria alla pioggia o all'umidità. L'ingresso di acqua aumenta il rischio di scosse elettriche.

Non abusare del cavo. Non utilizzare il cavo per trasportare, sollevare o scollegare il caricabatterie. Tenere il cavo lontano da fonti di calore, olio, spigoli vivi o parti in movimento. Cavi danneggiati o aggrovigliati aumentano il rischio di scosse elettriche.

Non utilizzare mai questo caricabatterie con un cavo o una spina danneggiati. Prima di collegare il caricabatterie, verificare che la spina e il cavo non siano danneggiati. In caso di danni, inviare la macchina a un servizio tecnico per la riparazione. Se il cavo è danneggiato o rotto, scollegare immediatamente. Cavi danneggiati o aggrovigliati aumentano il rischio di scosse elettriche. La sostituzione della spina o del cavo di alimentazione deve essere sempre effettuata dal produttore o dal suo servizio di assistenza tecnica. Si consiglia di collegare questo caricabatterie a un dispositivo a corrente residua la cui corrente di intervento sia inferiore o uguale a 30 mA.

⚠ Non utilizzare mai una base di connessione danneggiata che non soddisfi le normative o i requisiti necessari per questo caricabatterie.

Scollegare il caricabatterie dalla rete quando non è in uso per evitare danni in caso di sovraccarico di rete. Caricare la batteria solo con il caricabatterie Keeper Garland, in un luogo asciutto con una temperatura compresa tra 0°C e 40°C.

Non tentare di maneggiare o aprire la batteria e/o il caricabatterie.

Non cortocircuitare la batteria e fare attenzione quando la si maneggia in modo da non cortocircuitarla accidentalmente con oggetti conduttivi come anelli, braccialetti, chiavi, ecc. Quando la batteria è in cortocircuito, aumenta di temperatura e può esplodere o bruciare.

Non tentare di bruciare la batteria o incenerirla anche se è danneggiata o completamente scarica. Non lasciare la batteria vicino a una fonte di calore. La batteria può esplodere a causa del calore o del fuoco causando gravi lesioni personali e danni materiali.

Questa batteria è sigillata e il liquido non deve mai fuoriuscire dall'interno. Se la guarnizione è danneggiata e il liquido viene a contatto rapidamente con la pelle, lavarsi abbondantemente con acqua e sapone, neutralizzare il liquido con un acido debole come limone o aceto e recarsi urgentemente presso il proprio centro medico. Se il liquido della batteria viene a contatto con gli occhi, sciacquarli abbondantemente con acqua per 10 minuti e rivolgersi immediatamente a un medico. Se la guarnizione è danneggiata, non inalare i vapori prodotti dalla batteria in quanto potrebbero causare irritazione. In caso di inalazione accidentale, prendere aria fresca e consultare urgentemente un medico.

Scollegare sempre la batteria dalla macchina prima di eseguire qualsiasi lavoro. Utilizzare questa macchina solo quando è scollegata.

2.5. USO E MANUTENZIONE DELLA MACCHINA

⚠ Spazzolare solo prati in erba sintetica. Non utilizzare questa macchina per nessun altro scopo. Ad esempio: non utilizzare questa macchina per spazzolare erba naturale, pavimenti in asfalto, cemento o altri materiali, tappeti, teloni, ecc. L'utilizzo

di questa macchina per operazioni diverse da quelle previste può causare situazioni pericolose.

Utilizzare questa macchina, accessori, strumenti, ecc. secondo le presenti istruzioni e con le modalità previste tenendo conto delle condizioni di lavoro e del lavoro da svolgere. L'utilizzo di questa macchina per applicazioni diverse da quelle previste può causare una situazione pericolosa.

Verificare che tutti gli elementi di sicurezza siano installati e in buone condizioni. Si ricorda che l'operatore della macchina è responsabile dei pericoli e degli incidenti causati ad altre persone o cose.

Il produttore non sarà in nessun caso responsabile per danni causati da un uso improprio o scorretto di questa macchina.

Non forzare questa macchina. Si prega di utilizzare questa macchina per l'applicazione corretta. Utilizzare la macchina giusta per il tipo di lavoro da svolgere ti permetterà di lavorare meglio e in sicurezza.

Non correre con la macchina. Cammina alla giusta velocità per consentire al pennello di fare il suo lavoro.

Non utilizzare questa macchina se l'interruttore non cambia tra "chiuso" e "aperto". Qualsiasi macchina elettrica che non può essere controllata con l'interruttore è pericolosa e deve essere riparata.

Mantenere questa macchina. Controllare che le parti in movimento non siano disallineate o bloccate, che non ci siano parti rotte o altre condizioni che potrebbero influenzare il funzionamento di questa macchina. Ogni volta che questa macchina è danneggiata, ripararla prima dell'uso. Molti incidenti sono causati da macchine mal tenute.

Tenere le impugnature di questa macchina asciutte e pulite. Le impugnature unte o oliate sono scivolose e

causano la perdita di controllo sulla macchina.

Spegnerne, scollegare la batteria e assicurarsi che il rullo sia fermo prima di effettuare qualsiasi regolazione, cambiare gli accessori, sbloccare gli ugelli, svuotare il sacco, pulire, trasportare o riporre questa macchina. Tali misure preventive di sicurezza riducono il rischio di avviamento accidentale della macchina.

Se la macchina inizia a vibrare in modo strano, spegnerla ed esaminarla per trovare la causa. Se non rilevi il motivo, porta la tua macchina al servizio tecnico. Le vibrazioni sono sempre un'indicazione di un problema con la macchina.

In caso di fermo prolungato, scollegare la macchina dalla batteria.

2.6. ASSISTENZA

Si prega di far esaminare periodicamente il vostro elettrotensile presso un servizio di assistenza specializzato, impiegando unicamente pezzi di ricambio identici. Ciò garantirà la sicurezza del vostro attrezzo.

3. SEGNALI DI AVVERTENZA

Le etichette di avvertimento indicano le informazioni necessarie per l'utilizzo della macchina.



Attenzione Pericolo!



Leggere il manuale, seguire le istruzioni e le avvertenze di sicurezza.



Attenzione! Lancio di materiali. Pericolo!



Restare a debita distanza dalla macchina, se non adeguatamente protetti.



Rischio di infortunio! Rimuovere tutte le chiavi o gli utensili manuali dalla macchina e dall'area di lavoro prima di avviare questa macchina.



Attenzione! Ci vogliono alcuni istanti prima che la spazzola si fermi completamente dopo aver spento il motore.



Smaltite il vostro apparecchio in maniera ecologica. E' vietato smaltire gli elettrodomestici insieme ai rifiuti domestici.



Conforme alle direttive CE.



Livello di potenza sonora garantito Lw, dB (A).



Rullo rotante in funzione. Tieni le mani e i piedi lontani. Pericolo di lesioni.

4. SIMBOLI POSTI SULLA MACCHINA

Per garantire un uso sicuro e una manutenzione della macchina, valgono i seguenti simboli posti sulla macchina.

Movimento della leva di trasporto/lavoro per alzare o abbassare l'altezza della spazzola.



Posizione di trasporto



Posizione di lavoro

Movimento della manopola di regolazione dell'altezza per approfondire più o meno la spazzola.



Meno profondità



Maggiore profondità

5. DESCRIZIONE DELLA MACCHINA

5.1. CONDIZIONI DI UTILIZZO

⚠ Spazzolare solo prati in erba sintetica. Non utilizzare questa macchina per nessun altro scopo. Ad esempio: non utilizzare questa macchina per spazzolare erba naturale, pavimenti in asfalto, cemento o altri materiali, tappeti, teloni, ecc. L'utilizzo di questa macchina per operazioni diverse da quelle previste può causare situazioni pericolose. Utilizzare questa macchina all'aperto, in ambienti asciutti e con temperature comprese tra 5°C e 45°C.

Il produttore non sarà in nessun caso responsabile per danni causati da un uso improprio o scorretto di questa macchina.

5.2. DESCRIZIONE DETTAGLIATA DEL PRODOTTO

1. Leva di sicurezza
2. Sacco di raccolta
3. Manubrio superiore
4. Manubrio inferiore
5. Manopola di regolazione dell'altezza di taglio
6. Leva trasporto/lavoro
7. Compartimento della batteria
8. Interruttore ON/OFF
9. Dado ad alette
10. Coperchio scarico posteriore
11. Maniglia anteriore

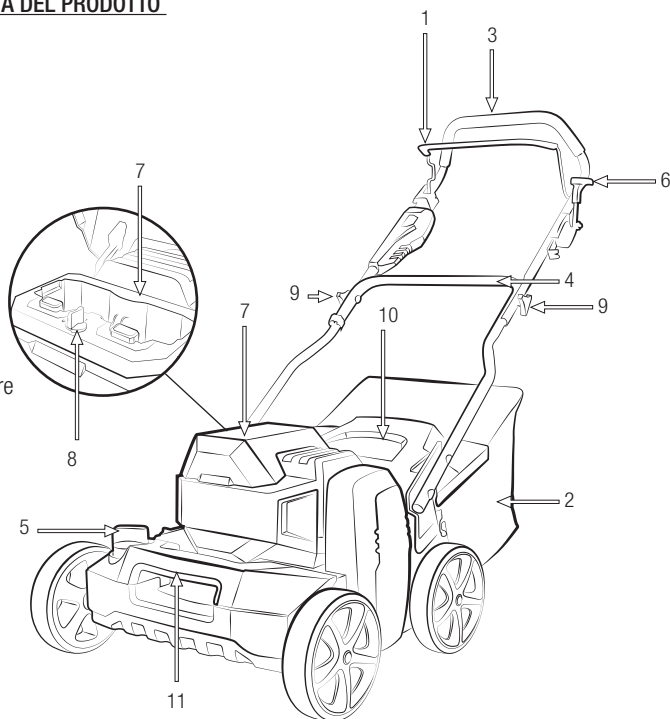

Le immagini e i disegni rappresentati in questo manuale sono indicativi e potrebbero non corrispondere al prodotto reale.

5.3. CARATTERISTICHE TECNICHE

Descrizione	pazzatrice / pettinatrice a batteria
Marca	Garland
Modello	ROLL&COMB KEEPER 40V 602-V23
Motore	Elettrico
Tensione (V)	40V
Potenza (kW)	0,8
Coppia motore (Nm)	1,8
Velocità massima della spazzola (rpm)	800
Protezione IP	IPX1
Larghezza di lavoro (mm)	400
Profondità di lavoro (mm)	-5/15
Capacità sacco (l)	45
Livello di pressione sonora misurato LpA dB(A) (K=3)	88,2
Livello di potenza sonora garantito LwA dB(A) (K=3,43)	93
Livello di vibrazione (m/s ²)	8
Peso (kg)	28

Le caratteristiche tecniche possono essere modificate senza preavviso.

6. ISTRUZIONI PER LA MESSA IN MOTO

6.1. DISIMBALLAGGIO E LISTA DELLE PARTI

La macchina include le seguenti parti, che potete trovare all'interno della scatola:

1. Macchina x1
2. Manubrio inferiore x1
3. Manubrio superiore x1
4. Sacco di raccolta x1
5. Dadi ad alette x4
6. Viti lunghe x4
7. Rondelle x4
8. Viti corte x2
9. Dadi x2
10. Clip x2

Rimuovere con cautela tutti gli elementi dalla scatola e assicurarsi che tutti gli elementi elencati siano presenti.

Controllare il prodotto con attenzione per assicurarsi non vi siano componenti danneggiati. Se una qualsiasi parte risulta danneggiata o manca qualche componente, non utilizzare la macchina prima di aver risolto il problema. L'utilizzo della macchina in queste condizioni può causare scosse elettriche, incendi e / o lesioni gravi!

6.2. MONTAGGIO DEL MANUBRIO

Il manubrio di questa macchina è smontato in fabbrica. Per montare il manubrio inferiore:

- Posizionare la macchina (1) su una superficie piana.
- Posizionare il manubrio inferiore (2) sulla macchina (1). Utilizzare due viti lunghe (6), due viti corte (8), due rondelle (7), due dadi (9) e due dadi ad

alette (5) per questa azione. Scegliere la posizione migliore H (alta) o L (bassa) e inserire una delle viti lunghe (6).

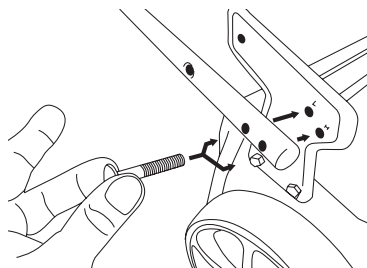

- Dall'altro lato inserire una rondella (7) e avvitare il galletto (5).

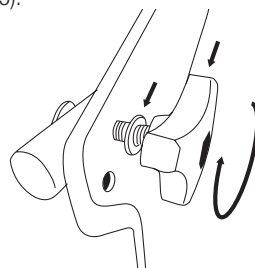

- Inserire una delle viti corte (8) nella cavità superiore.

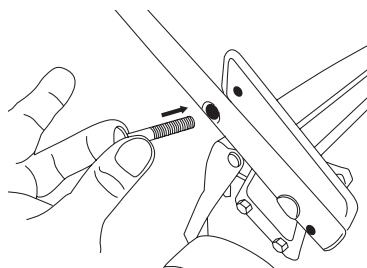

- Dall'altro lato avvitare il dado (9). Ripetere l'operazione sull'altro lato del manubrio.

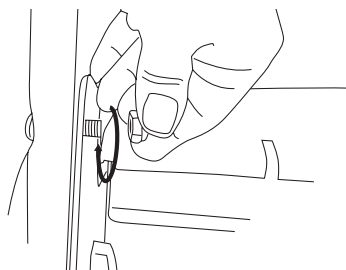

6.3. INSTALLARE IL SACCO DI RACCOLTA

Posizionare il sacco di raccolta (4) nella macchina agganciando i ganci nei fori contrassegnati da un cerchio. Per fare ciò, afferrare la borsa per la maniglia con la mano destra, sollevare il più possibile il portello di sicurezza con la mano sinistra e agganciare la borsa.

Per montare il manubrio superiore:

- Posizionare il manubrio superiore (3) sul manubrio inferiore (2) e inserire una vite lunga (6)

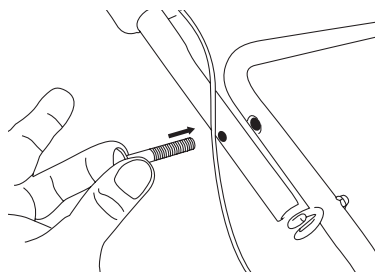

- Dall'altro lato inserire una rondella (7) e avvitare il galletto (5).

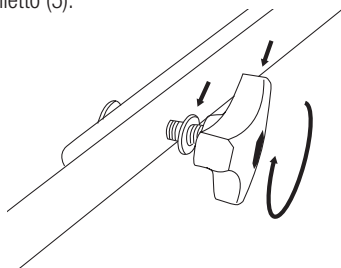

- Ripetere l'operazione sull'altro lato del manubrio. Fissare i cavi con le clip (10).

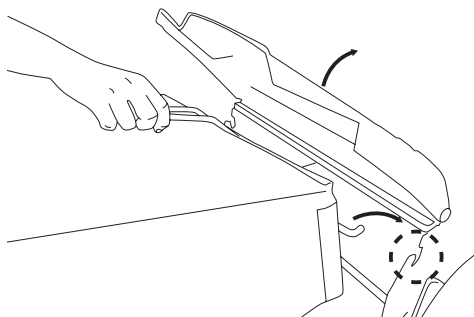

6.4. AVVIARE

6.4.1. PUNTI DI CONTROLLO PRIMA DELL'AVVIAMENTO

Non utilizzare questa macchina se è danneggiata o regolata in modo errato.

Utilizzare questa macchina per lo scopo per cui è stata progettata. Ogni altro utilizzo può essere pericoloso per l'utilizzatore, per la macchina e per le persone, gli animali e le cose che possono trovarsi nelle vicinanze.

Ispezionare:

- Lavorare completamente e verificare la presenza di parti allentate (bulloni, dadi, ecc.) e danni.
- Che le parti mobili della macchina non siano a contatto con alcun oggetto.

- Serrare, riparare o sostituire tutto quanto necessario prima di utilizzare la macchina.

Non utilizzare su questa macchina nessun accessorio diverso da quelli da noi consigliati, in quanto il suo utilizzo potrebbe causare gravi danni all'utilizzatore, alla macchina e a persone, animali e cose vicine alla macchina.

6.4.2. ACCENDERE E SPEGNERE

Accendere la macchina:

Questa macchina è dotata di due scomparti (A) e (B) per posizionare le batterie, uno dei quali funge solo da contenitore (B) e non è utilizzabile.

Per far funzionare la macchina installare la batteria negli appositi vani (A)

Ruotare la chiave dalla posizione (O) alla posizione (I).

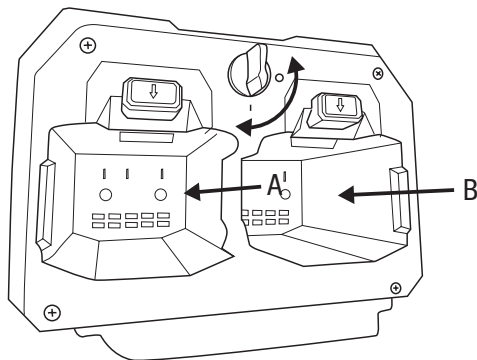

Posizionare la leva (9) in modalità trasporto riportandola completamente indietro. Sarà indicato con il simbolo

Premere il pulsante di sicurezza (A) e, senza rilasciarlo, tirare la leva dell'interruttore (B) verso il manubrio. Quindi rilasciare il pulsante di sicurezza (A).

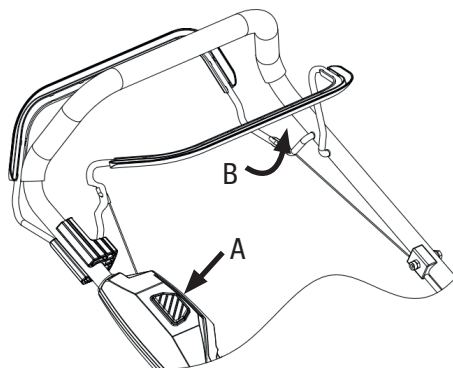

Disconnessione della macchina:

Rilasciare la leva dell'interruttore (B).

6.3.5. PUNTI DI CONTROLLO DOPO LA MESSA IN SERVIZIO

È importante prestare attenzione a possibili parti allentate o alla temperatura della macchina. Se rilevate qualche anomalia nella macchina, fermatevi immediatamente e controllatela attentamente. In caso di qualsiasi anomalia o problema, portare la macchina al servizio tecnico per la riparazione. Non continuare in nessun caso ad utilizzare la macchina se non sembra funzionare correttamente.

Non utilizzare la macchina se danneggiata o regolata in modo errato.

7. UTILIZZO DELLA MACCHINA

Utilizzare questa macchina solo per gli usi per i quali è stata progettata. L'uso di questa macchina per qualsiasi altro scopo è pericoloso e può causare danni all'utente e/o alla macchina.

Non mettere mani o piedi sotto la macchina. Tenere

tutte le parti del corpo lontane dalla spazzola quando la macchina è in funzione.

Prima di avviare la macchina, assicurarsi che la spazzola non sia a contatto con alcun oggetto.

Se scivoli, perdi l'equilibrio o cadi, rilascia immediatamente la barra dell'interruttore.

Non fare affidamento esclusivamente sui dispositivi di sicurezza di questa macchina.

Non utilizzare questa macchina se si è stanchi, malati, se si sono presi farmaci, droghe o alcool.

Non utilizzare questa macchina di notte, in caso di nebbia o in condizioni di scarsa visibilità che impediscono di vedere chiaramente l'area di lavoro.

La mancanza di riposo e la stanchezza possono causare incidenti o danni.

Non lasciare mai questa macchina incustodita.

Non permettere a nessuno di entrare nel perimetro di lavoro. Questo perimetro di lavoro deve essere di 15 metri ed è una zona pericolosa.

Pulire l'area di lavoro e rimuovere tutti gli ostacoli che potrebbero causare incidenti. Posizionare sempre la macchina su una superficie piana e stabile.

Non utilizzare su questa macchina accessori diversi da quelli consigliati dalla nostra azienda, in quanto il loro utilizzo potrebbe causare gravi danni all'utilizzatore, alle persone vicine alla macchina ed alla macchina stessa.

Evitare per quanto possibile di utilizzare la macchina quando il terreno è bagnato. Prestare particolare attenzione se si utilizza questa macchina dopo che ha piovuto poiché il terreno sarà scivoloso e si potrebbe

scivolare.

Spostare la leva di trasporto/lavoro (9) completamente indietro (posizione di trasporto ) e arrestare il motore rilasciando la leva di sicurezza (1) per spostare la macchina in un'altra area di lavoro.





7.1. SUPPORTO E GUIDA MACCHINA

Durante il lavoro tenere sempre la macchina con entrambe le mani.



7.2. REGOLAZIONE ALTEZZA

 **Attenzione!** Arrestare la macchina ed attendere l'arresto della spazzola prima di procedere con la regolazione in altezza. Ci vogliono alcuni istanti prima che la spazzola si fermi completamente dopo aver spento il motore.

 **Attenzione!** Evita sforzi eccessivi sulla tua macchina. Impostare sempre la spazzola all'altezza più alta possibile dove si può vedere che l'erba è pulita e sollevata.

Per regolare l'altezza, assicurarsi innanzitutto che la leva di trasporto/lavoro (9) sia completamente in avanti (posizione di lavoro ) , quindi ruotare la leva di regolazione dell'altezza di taglio (7) all'altezza desiderata.



7.3. DOPO L'USO

Quando si smette di utilizzare la macchina, scollegare le batterie dalla macchina.

7.4. CARICA BATTERIE

⚠ La tensione e la corrente di alimentazione devono essere conformi alle indicazioni sulla targhetta del caricabatterie.

Prima di utilizzare la batteria per la prima volta, caricarla per almeno 1 ora per la batteria da 4 Ah e 40 minuti per la batteria da 2 Ah.

Per caricare la batteria collegare il caricabatterie alla rete elettrica, il led si illuminerà di rosso. Inserire la batteria nel caricabatteria, il led diventerà verde e inizierà a lampeggiare. Il LED del caricabatterie passa da verde lampeggiante a verde fisso quando la batteria è completamente carica. Quando la batteria è carica, rimuoverla dal caricabatterie. Se si lascia la batteria nel caricabatteria completamente carica, il caricabatteria si spegnerà automaticamente dopo 2 ore, con il LED verde ancora acceso.

Se inserisci la batteria nel caricabatteria e il led inizia a lampeggiare in rosso, significa che la tua batteria è danneggiata o che la batteria non corrisponde a questo caricabatteria.

⚠ Importante! Se si carica completamente la batteria, la si scollega dal caricabatteria e la si ricollega senza averla utilizzata, il led potrebbe iniziare a lampeggiare rosso (segnale batteria batteria) quando rileva che la batteria non accetta la carica. In questo caso il lampeggio rosso del led non indica che la batteria è danneggiata.

Ricaricare la batteria quando si nota che la potenza della macchina diminuisce. Evitare di utilizzare

la macchina fino a quando la batteria non è completamente scarica. Per controllare lo stato della tua batteria, premi il pulsante nero e il led verde si accenderà indicando la carica della tua batteria

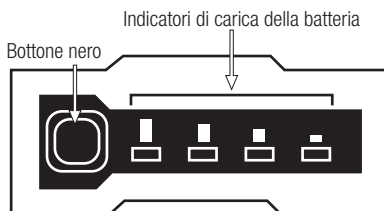

Ricorda:

- La batteria richiederà 2 o 3 cicli completi di carica e scarica per raggiungere la sua massima capacità di accumulo di energia.
- Questa batteria non ha effetto memoria quindi non è necessario scaricarla completamente prima di ricaricarla.
- Se si prevede di non utilizzare la batteria per un lungo periodo di tempo, caricarla al massimo, conservarla in un luogo appropriato e ricaricarla ogni 30 giorni.

Segui i suggerimenti di seguito per assicurarti che la capacità di carica della batteria venga mantenuta il più a lungo possibile:

- Evitare di scaricare completamente la batteria. La durata della batteria sarà più lunga se ricarichi la batteria quando noti che la potenza della tua macchina sta diminuendo e non la lasci esaurire completamente.
- Ricaricare sempre la batteria dopo aver utilizzato la macchina. Non conservare la batteria scarica o carica a metà.
- Ricaricare sempre la batteria all'interno della casa e del garage per preservare la batteria e il caricabatteria dall'umidità e dalle intemperie.
- Ricaricare la batteria a temperature comprese tra 5° C e 40° C.

- Tenere sempre la batteria lontana da acqua, zone umide, fonti di calore e prodotti chimici.

7.5. INSTALLARE LA BATTERIA

Installare la batteria facendola scorrere lungo le guide fino a fissarla saldamente alla macchina.

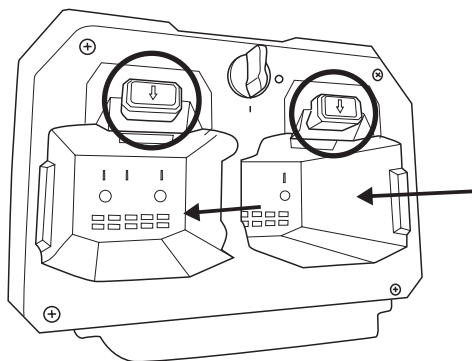

Per rimuovere la batteria premere i pulsanti con il simbolo ↓.

8. MANUTENZIONE E ASSISTENZA

Eseguire ispezioni periodiche sulla macchina per garantire un funzionamento efficiente della macchina. Per una manutenzione completa vi consigliamo di portare la macchina al vostro servizio tecnico.

Effettuare tutte le operazioni di manutenzione sulla macchina con la stessa posizionata su una superficie piana e libera.

⚠ AVVERTIMENTO! Non modificare la macchina o i suoi elementi. L'uso improprio di questi articoli può causare **GRAVI LESIONI PERSONALI O MORTE.**

Utilizzare solo parti di ricambio adatte a questa macchina per ottenere prestazioni adeguate dalla macchina. Questo ricambio è reperibile presso i distributori ufficiali della macchina. L'utilizzo di altri ricambi può causare rischi, danni all'utilizzatore, alle persone intorno e alla macchina.

⚠ La rimozione dei dispositivi di sicurezza, la manutenzione inappropriata, la sostituzione di elementi con ricambi non originali possono causare lesioni personali.

8.1. MANUTENZIONE E CURA DOPO L'USO

Eseguire le seguenti operazioni di manutenzione e cura quando si finisce di lavorare con la macchina per garantire il buon funzionamento di questa macchina in occasioni future.

8.1.1. PULIZIA GENERALE

Prima di procedere alla pulizia dell'unità, scollegare le batterie.

Mantieni la tua macchina pulita e in buone condizioni. Non pulire il motore con acqua. Il motore elettrico potrebbe essere danneggiato.

Pulisci i carter della tua macchina con un panno inumidito con acqua. Non usare mai benzina, solventi, detergenti, acqua o qualsiasi altro liquido per pulire la macchina.

È possibile utilizzare l'acqua per pulire il cesto raccoglieterra purché lo si pulisca separatamente dalla macchina e a distanza di sicurezza da essa. Asciugare perfettamente la borsa prima di reinstallarla nella macchina.

8.1.2. BORSA DA RACCOLTA

Verificare lo stato della borsa, se la borsa è usurata o deteriorata sostituirla.

8.2. MANUTENZIONE PERIODICA

Utilizzare sempre un ricambio adatto al fine di ottenere un'adeguata prestazione del prodotto ed evitare danni e rischi alla macchina e all'utilizzatore. I pezzi di ricambio devono essere acquistati presso il servizio tecnico del rivenditore. L'utilizzo di ricambi non ufficiali può causare rischi di infortunio, lesioni personali all'utilizzatore e rottura della macchina.

8.2.1. CONDOTTI DI VENTILAZIONE MOTORE

Rimuovere lo sporco dai condotti di ventilazione, per non danneggiare il motore ed evitare un possibile incendio.

9. RILEVAMENTO E IDENTIFICAZIONE DEI GUASTI

A seconda dei sintomi osservati, è possibile rilevare la probabile causa e risolvere il problema:

PROBLEMA	CAUSA	AZIONE
Il motore non funziona	La batteria non è collegata correttamente	Collegare la batteria
	La batteria è scarica	Caricare la batteria
	Interruttore rotto	Porta la tua macchina al servizio tecnico
Il rullo non gira	Rullo bloccato da un elemento estraneo	Arrestare la macchina, staccare la spina dalla batteria e sbloccare il rullo
Vibrazioni o rumore eccessivo	Rullo danneggiato	Porta la tua macchina al servizio tecnico
	Problema al motore	Porta la tua macchina al servizio tecnico

Nel caso in cui non riuscisci a risolvere il problema con questa scatola, porta la tua macchina al servizio tecnico.

10. TRASPORTO

Prima di trasportare questa macchina, scollegare sempre la batteria della macchina.

Prestare attenzione al peso della macchina nel caso sia necessario sollevarla. Consultare il peso nelle caratteristiche tecniche della macchina. Per sollevarlo utilizzare le maniglie

Se si trasporta la macchina su un veicolo, fissarla saldamente per evitare che scivoli o si ribalti.

11. MAGAZZINAGGIO

Conservare questo strumento in un luogo inaccessibile ai bambini e sicuro in modo da non mettere in pericolo nessuno e che sia asciutto, pulito e a una temperatura compresa tra 0°C e 45°C.

Prima di immagazzinare la macchina, seguire i punti del capitolo sulla manutenzione.

Scollegare la batteria dalla macchina prima di riporla e, per evitare danni alla batteria, caricarla sempre completamente. Se non si intende utilizzare la macchina per un lungo periodo di tempo, ricaricare la batteria ogni 30 giorni. Non conservare mai la batteria scarica.

Conservare le batterie lontano da materiali metallici come graffette, monete, chiavi, chiodi, viti o altri piccoli materiali metallici che possono creare accidentalmente un collegamento tra i terminali e causare un cortocircuito. Il cortocircuito della batteria può causare l'esplosione o l'incendio della batteria. La batteria si scarica più lentamente a basse temperature.

12. INFORMAZIONI SULLO SMALTIMENTO E IL RICICLAGGIO DELL'ATTREZZATURA

La batteria di questa macchina contiene elementi pericolosi per la salute e per l'ambiente e deve essere adeguatamente riciclata. Non gettare la batteria nella spazzatura, portarla presso un punto di raccolta ufficiale per sciupare.

Smaltisci il tuo dispositivo in modo ecologico. Non dobbiamo smaltire le macchine insieme ai rifiuti domestici. I suoi componenti in plastica e metallo possono essere classificati in base alla loro natura e possono essere riciclati.



I materiali utilizzati per imballare questa macchina sono riciclabili. Si prega di non gettare l'imballo nei rifiuti domestici. Smaltire questi pacchetti in un punto di raccolta rifiuti ufficiale.



13. CONDIZIONI DI GARANZIA

13.1. PERIODO DI GARANZIA

- Il periodo di garanzia nei contratti conclusi con consumatori e utenti contro qualsiasi difetto di conformità del prodotto esistente al momento della consegna all'acquirente, in conformità con le disposizioni della Direttiva (UE) 2019/771 del Parlamento Europeo e del Consiglio, del 20 maggio 2019, e nel regio decreto legislativo 1/2007, del 16 novembre, che approva il testo rivisto della legge generale per la difesa dei consumatori e degli utenti, avrà una durata di tre (3) anni e comporterà la correzione del vizio o difetto di fabbricazione che il prodotto acquistato potrà eventualmente presentare secondo le disposizioni di legge

13.2. ESCLUSIONI

Garland garanzia non copre:

- Aziende e professionisti
- L'usura e rottura.
- L'abuso, negligenza, incurante funzionamento o mancanza di manutenzione.
- Difetti causati da uso improprio, danni perché attraverso le manipolazioni del personale non autorizzato Garland o uso di ricambi non originali.

13.3. TERRITORIO

- La garanzia Garland assicura copertura del servizio in tutto il paese.

13.4. IN CASO DI INCIDENTE

- La garanzia deve essere debitamente compilato con tutti i dati richiesti e accompagnato dalla fattura o acquisto di biglietti del venditore.

AVVISO!

PER GARANTIRE UN FUNZIONAMENTO DI
MASSIMA SICUREZZA, SI PREGA DI LEGGERE IL
LIBRO DI
ISTRUZIONI PRIMA DELL'USO.

DICHIARAZIONE DI CONFORMITÀ (CE)

Il sottoscritto, Carlos Carballal, autorizzato da Productos McLand S.L., con sede in C/ La Fragua 22, 28933, Móstoles, España, dichiara che le macchine Garland modelli Roll&Comb Keeper40V 602-V23 con numero di serie del anno 2023 in poi (l'anno di fabbricazione si indica in modo chiaro sulla targhetta di identificazione della macchina, seguito dal numero di serie) e la cui funzione è "Macchina motorizzata a mano equipaggiata di pennello per per spazzolare l'erba artificiale di parchi, giardini e aree verdi", soddisfano tutti i requisiti della Direttiva 2006/42/CE del Parlamento europeo e del Consiglio del 17 maggio 2006 relativa alle macchine e che modifica la direttiva 95/16/CE

Queste macchine soddisfano anche i requisiti delle seguenti direttive comunitarie:

- DIRETTIVA 2014/30/UE DEL PARLAMENTO EUROPEO E DEL CONSIGLIO del 26 febbraio 2014 concernente l'armonizzazione delle legislazioni degli Stati membri relative alla compatibilità elettromagnetica (rifusione)
- Direttiva 2000/14/CE del Parlamento Europeo e del Consiglio, dell'8 maggio 2000, sul ravvicinamento delle legislazioni degli Stati membri concernenti l'emissione acustica - ambientale delle macchine ed attrezzature destinate a funzionare all'aperto

Potenza massima (W) = 800

Livello di potenza acustica garantito dB(A) = 93



Carlos Carballal
Director de producto
Móstoles 13/1/2023

productos
mcLanD
S.L.

C/ La Fragua, 22 P.I. Los Rosales
28932 MOSTOLES (Madrid) ESPAÑA

ÍNDICE

1. Introdução	18
2. Normas e precauções de segurança	19
3. Pictogramas informativos	23
4. Símbolos na máquina	23
5. Descrição da máquina	24
6. Instruções de arranque da máquina	26
7. Utilização da máquina	27
8. Manutenção e assistência	29
9. Detecção e identificação de falhas	30
10. Transporte	31
11. Armazenamento	31
12. Informação sobre a destruição do equipamento/reciclado	31
13. Condições de garantia	32
Declaração de conformidade CE	33

TRADUÇÃO DAS INSTRUÇÕES ORIGINAIS

Ref.:BAR&CKEPPER40V602M0123V1

DATA PUBLICAÇÃO: 13/01/2023

DATA REVIÇÃO: 13/01/2023

1. INTRODUÇÃO

Obrigado por ter elegido esta máquina Garland. Estamos seguros de que apreciará a qualidade e prestação desta máquina, que lhe facilitará sua tarefa por um largo período de tempo. Lembre-se que esta máquina dispõe da mais ampla e experiente rede de assistência técnica da qual você pode dispor para a manutenção da sua máquina, resolução de problemas e compra de abastecimento e/ou acessórios.



ATENÇÃO! Leia todas as advertências de segurança e todas as instruções. A não observação de todas as advertências e instruções relacionadas com continuação pode resultar em fogo e/ou uma lesão seria. Antes de usar esta máquina leia atentamente a informação indicada neste manual sobre as técnicas corretas de segurança.

⚠ Escove apenas prados de grama artificial. Não use esta máquina para nenhum outro propósito. Por exemplo: não use esta máquina para escovar grama natural, pisos de asfalto, cimento ou outros materiais, tapetes, lonas, etc. Usar esta máquina para operações diferentes das pretendidas pode causar situações perigosas.

⚠ Guarde todas as advertências e todas as instruções para uma referência futura. Se vender esta máquina no futuro recorde-se de entregar este manual ao novo proprietário.

A expressão “máquina” nos avisos refere-se a esta máquina elétrica com a bateria conectada, a expressão chave na posição “aberta” significa chave desconectada e chave na posição “fechada” significa chave conectada.

Recorde-se que o usuário é responsável pelos acidentes e danos causados a si mesmo, a terceiros pessoas e as coisas.

2. NORMAS E PRECAUÇÕES DE SEGURANÇA

 Para evitar manuseio inadequado da máquina leia todas as instruções contidas neste manual antes da primeira utilização. Todas as informações contidas neste manual são relevantes para a sua segurança pessoal e de pessoas, animais e coisas que estão ao redor. Se você tiver qualquer dúvida sobre as informações contidas neste manual pergunte a um profissional ou vá para o estabelecimento onde adquiriu esta máquina para resolvê-lo.

A seguinte lista de perigos e precauções inclui as situações mais prováveis que podem ocorrer durante o uso desta máquina. Se se deparar com uma situação não descrita neste manual utilize o senso comum para utilizar a máquina da maneira mais segura possível, se vir que está numa situação de perigo não utilize a máquina.

2.1. USUÁRIOS

Esta máquina foi desenhada para ser manipulada por usuários maiores de idade e que tenham lido e entendido estas instruções.

 **ATENÇÃO:** Não permita que pessoas menores de idade utilizem esta máquina.

 **ATENÇÃO:** Não permita que pessoas que não entendam estas instruções utilizem esta máquina.

Antes de usar esta máquina familiarize-se com a mesma assegurando-se que conhece perfeitamente onde estão todos os controles, os dispositivos de

segurança e a maneira como deve utilizar. Se você é um usuário inexperiente, recomendamos que execute um teste prévio realizando trabalhos simples e se possível junto de uma pessoa com experiência.

 **ATENÇÃO:** Só empreste esta máquina a pessoas que estão familiarizadas com este tipo de máquina e sabe como utiliza-la. Empréstimo a máquina sempre com o manual de instruções para que o usuário o leia por completo e o entenda. Esta máquina é perigosa nas mãos de usuários não entendidos.

2.2. SEGURANÇA PESSOAL

Esteja alerta, veja o que está a fazer e use o senso comum quando estiver a utilizar a máquina.

Evite o arranque acidental da máquina. Verifique se a chave está na posição “aberta” antes de conectar a máquina à bateria.

Nunca transporte a máquina com o dedo no interruptor ou com o interruptor na posição “Fechado”, pois pode colocar em risco a sua segurança e causar acidentes.

Não use esta máquina quando estiver cansado ou sob efeito de drogas, álcool ou medicamentos. Um momento de distração enquanto maneja esta máquina pode causar um dano sério.

Nunca utilize esta máquina sem os elementos de segurança.

Não modifique os controles da máquina.



Retire todas as chaves ou ferramentas de mão da máquina e da zona de trabalho antes de por a máquina a trabalhar. Uma chave ou ferramenta deixada ao pé da máquina quando esta está em funcionamento pode projetar

a chave ou ferramenta causando danos pessoais. jogada por uma parte da máquina em movimento e do projeto causando danos pessoais.

Não se exceda. Mantenha os pés bem assentes na terra e conserve o equilíbrio a todo momento.

Esteja atento ao caminhar em encostas ou grama artificial molhada. Tenha especial cuidado ao mudar de direção em um declive.

Vista-se adequadamente. Não utilize esta máquina descalço o com sandálias. Utilize sempre calçado resistente e calças largas.

Não meta as mãos nem os pés debaixo da máquina. Mantenha todas as partes do corpo afastadas do rolo quando a máquina está em funcionamento. Antes de ligar a máquina, assegure-se de que o rolo não está em contato com nenhum objeto.

Segure a máquina com ambas as mãos no guiador e esteja sempre com o corpo atrás dela quando está a trabalhar.

Mantenha todas as partes do corpo longe das partes móveis quando a máquina estiver funcionando. Antes de ligar a máquina, certifique-se de que a escova não entre em contato com nenhum objeto. Um momento de descuido ao operar a máquina pode fazer com que suas roupas ou outras partes do corpo sejam danificadas pela escova de ferramentas.

Se o motor da máquina vibrar anormalmente inspecione a máquina, procure a causa e repare-a. Se não encontra a razão leve a máquina ao seu serviço técnico.

Certifique-se que a máquina está desligada quando for executar a limpeza dos resíduos no material.

Não deixe esta máquina funcionando sem vigilância. Se tiver que deixar a máquina sem vigilância, desligue-a, espere que o rolo pare e retire a bateria.

Guarde as ferramentas alimentadas por bateria com a bateria desconectada e fora do alcance de crianças.

2.2.1. VESTUÁRIO E EQUIPAMENTO DE SEGURANÇA

Vista corretamente. Não use roupas soltas ou joias. Mantenha seu cabelo, roupas e luvas longe das peças móveis. Roupas largas, joias ou cabelos longos podem ser agarrados por partes em movimento.

Use esta máquina com calçado apropriado. Nunca utilize a máquina com os pés descalços ou com sandálias.

Use proteções para a olhos e ouvidos.

Durante il taglio, indossare sempre pantaloni lunghi. O uso de roupas e equipamentos de segurança adicional irá reduzir o risco danos pessoais.

Deve utilizar:

- Ferramentas.
- Tele móvel (para uma emergência).

2.3. SEGURANÇA NA ÁREA DO TRABALHO

Não opere esta máquina em atmosferas explosivas, bem como na presença de líquidos, gases e poeiras inflamáveis. Máquinas elétricas criam faíscas que podem inflamar poeira ou fumaça.



Zona compreendida num radio de 15m ao redor da máquina deve ser considerada como zona de risco onde ninguém deveria entrar enquanto o equipamento estiver em funcionamento e, quando necessário, deverão ser

utilizadas cordas e sinais de advertência ao redor da zona de trabalho.



Manter afastado de crianças e curiosos durante a operação desta máquina.

Distrações podem fazer você perca o controle. Tenha cuidado para que não entrem crianças na área de trabalho, pessoas ou animais. Mantenha a área de trabalho limpa e bem iluminada. As áreas desorganizadas e escuras podem provocar acidentes.

Inspeccione a área de trabalho e remova todas as pedras, madeiras, cabos e objetos estranhos.

Não use esta máquina à noite, com neblina ou com baixa visibilidade, você não pode ver claramente a área de trabalho.

2.4. SEGURANÇA ELÉTRICA

Use apenas baterias Keeper 40V Garland para esta máquina. Use apenas o carregador Keeper Garland para carregar as baterias. O uso de uma bateria ou carregador diferente pode causar explosão da bateria e risco de incêndio.

Certifique-se de conectar o carregador a uma fonte de alimentação de 230 V, 50 Hz DC.

O plugue elétrico do carregador desta máquina deve coincidir com a base da tomada elétrica.

Nunca modifique o plugue de forma alguma. Plugues não modificados e bases correspondentes reduzirão o risco de choque elétrico.

Ao usar o carregador de bateria, evite o contato do corpo com superfícies aterradas, como canos, radiadores, fogões elétricos e geladeiras. Existe um risco maior de choque elétrico se seu corpo estiver aterrado.



Não exponha esta máquina, carregador ou bateria à chuva ou condições úmidas. A entrada de água aumenta o risco de choque elétrico.

Não abuse do cabo. Não use o cabo para carregar, levantar ou desconectar o carregador. Mantenha o cabo longe do calor, óleo, bordas afiadas ou peças móveis. Cabos danificados ou emaranhados aumentam o risco de choque elétrico.

Nunca use este carregador com um cabo ou plugue danificado. Antes de conectar o carregador, verifique se há danos no plugue e no cabo. Se detectar algum dano, envie a sua máquina a um serviço técnico para reparação. Se o cabo estiver danificado ou quebrado, desconecte imediatamente. Cabos danificados ou emaranhados aumentam o risco de choque elétrico.

A substituição da ficha ou do cabo de alimentação deve ser sempre efetuada pelo fabricante ou pelo seu serviço de assistência técnica. Recomenda-se conectar este carregador a um dispositivo de corrente residual cuja corrente de disparo seja menor ou igual a 30mA.



Nunca use uma base de conexão danificada que não atenda aos regulamentos ou requisitos necessários para este carregador.

Desconecte o carregador da rede elétrica quando não estiver em uso para evitar danos em caso de sobrecarga da rede elétrica.

Carregue a bateria apenas com o carregador Keeper Garland, em local seco e com temperatura entre 0°C e 40°C.

Não tente manusear ou abrir a bateria e/ou o carregador.

Não curto-circuite a bateria e tenha cuidado ao manuseá-la para não causar um curto-circuito accidental com itens condutores como anéis, pulseiras, chaves, etc. Quando a bateria está em curto-circuito, ela aumenta de temperatura e pode explodir ou queimar.

Não tente queimar a bateria ou incinerá-la mesmo que esteja danificada ou totalmente descarregada. Não deixe a bateria perto de uma fonte de calor. A bateria pode explodir com calor ou fogo, causando ferimentos graves e danos materiais.

Esta bateria é selada e o líquido nunca deve vaziar de dentro. Se a vedação estiver danificada e o líquido entrar em contato com a pele rapidamente, lave com bastante água e sabão, neutralize o líquido com um ácido fraco como limão ou vinagre e dirija-se urgentemente ao centro médico. Se o líquido da bateria entrar em contato com os olhos, lave-os com bastante água por 10 minutos e procure atendimento médico imediatamente. Se o selo estiver danificado, não inale os vapores produzidos pela bateria, pois podem causar irritação. Em caso de inalação accidental, respire ar fresco e procure atendimento médico urgente.

Sempre desconecte a bateria da máquina antes de fazer qualquer trabalho. Só opere esta máquina quando ela estiver desconectada.

2.5. UTILIZAÇÃO E CUIDADOS DESTA MÁQUINA

 **Escove apenas prados de grama artificial. Não use esta máquina para nenhum outro propósito.** Por exemplo: não use esta máquina para escovar grama natural, pisos de asfalto, cimento ou outros materiais, tapetes, lonas, etc. Usar esta máquina para operações diferentes das pretendidas pode causar situações perigosas.

Use esta máquina, acessórios, utensílios, etc. em conformidade com as instruções e de forma pretendida, tendo em conta as condições do trabalho a desenvolver. O uso desta máquina para aplicações diferentes das previstas poderá causar situações de perigo.

Verifique se todos os elementos de seguridade estão instalados e em boas condições.

Lembre-se o operador da máquina é responsável pelos perigos e acidentes causados a outras pessoas ou coisas. O fabricante não será de forma alguma responsável por quaisquer danos causados pelo uso indevido ou incorreto desta máquina.

Não force a máquina, use-a para a aplicação certa. Usando a máquina certa para o tipo de trabalho a ser feito vai permitir com que o trabalho fique perfeito e mais seguro.

Não corra com a máquina. Ande na velocidade adequada para permitir que a escova faça seu trabalho.

Não utilize o equipamento se a chave não mudar entre “fechado” e “aberto”. Qualquer ferramenta que não pode ser controlada com o interruptor é perigosa e deve ser reparada.

Mantenha esta máquina. Verifique se as partes móveis e acessórios não estão partidas ou em más condições e que possam afetar a operação deste equipamento. Verifique se a máquina não está danificada antes de a utilizar. Muitos acidentes são causados por má conservação da máquina.

Mantenha os punhos secos e a máquina limpa. Se as alças estiverem oleosas ou com gordura podem escorregar e provocar o descontrolo da máquina.

Desligue, desconecte a bateria e certifique-se de que o rolo esteja parado antes de fazer qualquer ajuste,

trocar acessórios, desentupir bicos, esvaziar o saco, limpar, transportar ou armazenar esta máquina. Tais medidas preventivas de segurança reduzem o risco de ligar esta máquina acidentalmente.

Se a máquina começar a vibrar de forma estranha, desligue-a e examine-a para encontrar a causa. Se não detectar o motivo, leve a sua máquina ao serviço técnico. As vibrações são sempre uma indicação de um problema com a máquina.

Em caso de parada prolongada, desconecte a máquina da bateria.

2.6. SERVIÇO

Por favor, faça uma revisão periódica à sua máquina num serviço de reparação qualificado e utilize apenas peças de substituição idênticas. Isto irá assegurar que a segurança da máquina eléctrica seja mantida.

3. ÍCONES DE AVISO

Os ícones nos rótulos de advertências estão no equipamento e /ou no manual de instruções onde indicam as informações necessárias para a operação desta máquina.



¡Atenção perigo!



Ler atentamente este manual antes de por a máquina a trabalhar.



¡Atenção! Risco de projeção de materiais. Tenha cuidado para não projetar materiais para as pessoas que estejam próxima.



Mantenha as pessoas longe da área de trabalho.



¡Risco de lesões! Retire todas as chaves ou ferramentas de mão da máquina e da zona de trabalho, antes de começar a trabalhar.



Atenção! A escova demora alguns minutos para parar completamente após desligar o motor.



Elimine o aparelho de forma ecológica. Não despeje em contentores de uso doméstico.



Cumpra com as normas da CE.



Nível de potência sonora garantido Lwa, XX dB(A).



Rolo giratório em operação. Mantenha as mãos e os pés afastados. Perigo de ferimentos.

4. SÍMBOLOS NA MÁQUINA

A fim de garantir um uso e manutenção seguro desta máquina, existem os seguintes símbolos na máquina.

Movimento da alavanca de transporte / trabalho para aumentar ou diminuir a altura da escova.



Posição de transporte



Posição de trabalho

Movimento do botão de ajuste de altura para aprofundar a escova mais ou menos



Menos profundidade



Maior profundidade

5. DESCRIÇÃO DA MÁQUINA

5.1. CONDIÇÕES DE UTILIZAÇÃO

⚠ Escove apenas prados de grama artificial. Não use esta máquina para nenhum outro propósito. Por exemplo: não use esta máquina para escovar grama natural, pisos de asfalto, cimento ou outros materiais, tapetes, lonas, etc. Usar esta máquina para operações diferentes das pretendidas pode causar situações perigosas. Use esta máquina ao ar livre, em ambientes secos e com temperaturas entre 5°C e 45°C.

O fabricante não será responsável em nenhuma circunstância por danos causados pelo uso impróprio ou incorreto desta máquina.

5.2. DESCRIÇÃO DETALHADA DO PRODUTO

1. Alavanca de segurança
2. Bolsa coletora
3. Guiador superior
4. Guiador inferior
5. Botão de ajuste de altura de corte
6. Alavanca de transporte/trabalho
7. Compartimento da bateria
8. Interruptor ON/OFF
9. Porca borboleta
10. Tampa de saída traseira
11. Alça frontal

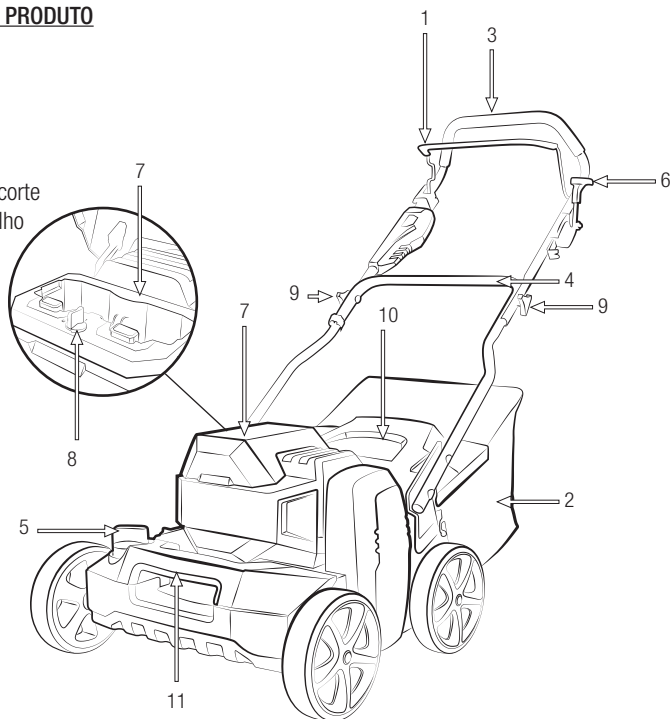

As imagens e desenhos representados neste manual são orientativas e podem não corresponder com produto real.

5.3. ESPECIFICAÇÕES TÉCNICAS

Descrição	Varredora / penteadeira a bateria
Marca	Garland
Modelo	ROLL&COMB KEEPER 40V 602-V23
Motor	Elétrico
Tensão (V)	40V
Potência (kW)	0,8
Torque do motor (Nm)	1,8
Velocidade máxima da escova (rpm)	800
Proteção IP	IPX1
Largura de trabalho (mm)	400
Profundidade de trabalho (mm)	-5/15
Capacidade do saco (l)	45
Nível de pressão sonora medido LpA dB(A) (K=3)	88,2
Nível de potência sonora garantido LwA dB(A) (K=3,43)	93
Nível de vibração (m/s ²)	8
Peso (kg)	28

As características técnicas podem ser modificadas sem aviso prévio.

6. INSTRUÇÕES DE ARRANQUE DA MÁQUINA

6.1. DESEMBALAGEM E LISTA DE MATERIAS

Dentro da caixa irá encontrar os seguintes acessórios da máquina:

1. Máquina x1
2. Guiador inferior x1
3. Guiador superior x1
4. Recolhedor x1
5. Traça do guiador x2
6. Parafuso do guiador x2
7. Clip x2
8. Parafuso do guiador da máquina x4
9. Porca do guiador da máquina x4

Retire cuidadosamente todos os acessórios dentro da caixa e certifique-se que todos eles estão de acordo com a lista.

Inspeccione o produto com cuidado para garantir que não existem elementos danificados.

Se encontrar peças danificadas ou falta delas não use a máquina. O uso da máquina com falta ou acessórios danificados pode causar ferimentos graves.

6.2. MONTAJEM DO GUIADOR

O guiador desta máquina é desmontado na fábrica. Para montar o guiador inferior:

- Coloque a máquina (1) em uma superfície plana.
- Coloque o guiador inferior (2) na máquina (1). Use dois parafusos longos (6), dois parafusos curtos (8), duas arruelas (7), duas porcas (9) e duas porcas borboleta (5) para esta ação. Escolha a posição H (alta) ou L (baixa) que melhor se adapte e insira um dos parafusos longos (6).

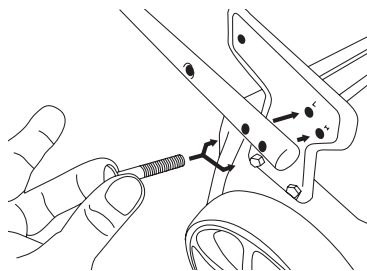

- No outro lado, insira uma arruela (7) e aparafuse a porca borboleta (5).

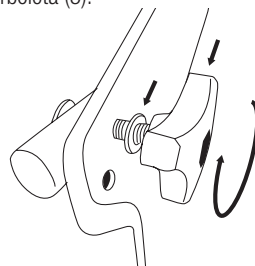

- Insira um dos parafusos curtos (8) na cavidade superior.

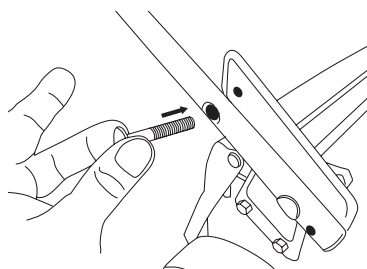

- Do outro lado, aparafuse a porca (9). Repita a operação do outro lado do guiador.

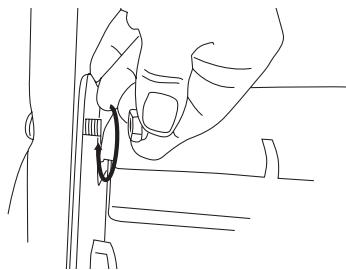

Para montar o guiador superior:

- Coloque o guiador superior (3) no guiador inferior (2) e insira um parafuso longo (6)

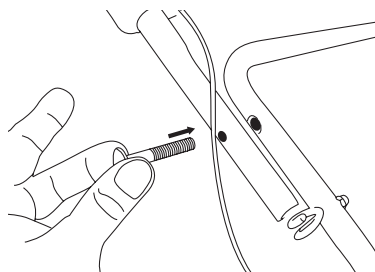

- No outro lado, insira uma arruela (7) e aparafuse a porca borboleta (5).

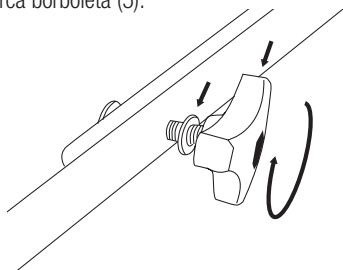

- Repita a operação do outro lado do guiador. Prenda os cabos com os cliques (10).

6.3. INSTALE O SACO DE COLETA

Coloque o saco de coleta (4) na máquina enganchando os ganchos nos orifícios marcados com um círculo. Para o fazer, segure no saco pela pega com a mão direita, levante a tampa de segurança com a mão esquerda o mais possível e enganche o saco.

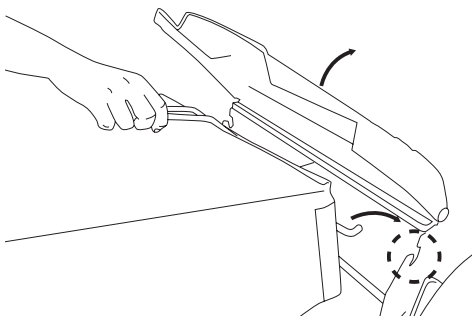

6.4. INICIAÇÃO

6.4.1. PONTOS DE VERIFICAÇÃO ANTES DA INICIAÇÃO

Não use esta máquina se estiver danificada ou ajustada incorretamente.

Use esta máquina para a finalidade para a qual foi projetada. Qualquer outro uso pode ser perigoso para o usuário, para a máquina e para as pessoas, animais e coisas que possam estar ao seu redor.

Verificar:

- Usine completamente e verifique se há peças soltas (parafusos, porcas, etc.) e danos.
- Que as partes móveis da máquina não estejam em contato com nenhum objeto.
- Aperte, repare ou substitua tudo o que for necessário antes de usar a máquina.

Não utilize nesta máquina nenhum acessório além dos recomendados por nós, pois seu uso pode causar sérios danos ao usuário, à máquina e às pessoas, animais e objetos próximos à máquina.

6.4.2. LIGAR E DESLIGAR

Ligue a máquina:

Esta máquina possui dois compartimentos (A) e (B) para colocar as baterias, um dos quais serve apenas para armazenamento (B) e não é utilizável.

Para operar a máquina instale a bateria nos compartimentos (A)

Gire a chave da posição (O) para a posição (I).

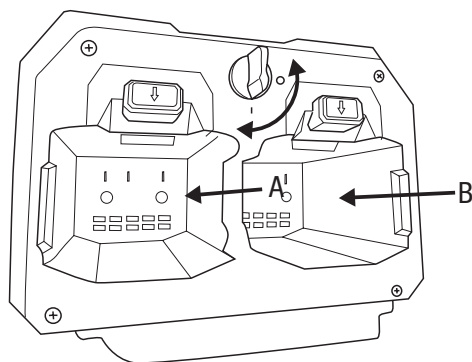

Coloque a alavanca (9) em modo de transporte colocando-a totalmente para trás. Será indicado com o símbolo.

Aperte o botão de segurança (A) e, sem soltá-lo, puxe a alavanca do interruptor (B) em direção ao guidão. Em seguida, solte o botão de segurança (A).

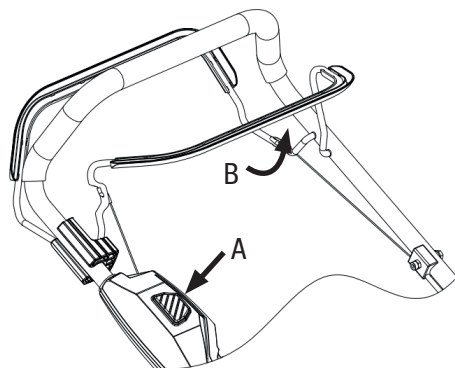

Desconexão da máquina:

Solte a alavanca do interruptor (B).

6.5.3. PONTOS DE VERIFICAÇÃO APÓS DA INICIAÇÃO

É importante ficar atento a possíveis peças soltas ou à temperatura da máquina. Se detectar qualquer anomalia na máquina, pare imediatamente e verifique-a cuidadosamente. Em caso de qualquer anomalia ou problema, leve a máquina ao serviço técnico para reparação. Sob nenhuma circunstância continue a usar a máquina se ela não estiver funcionando corretamente.

Não use a máquina se estiver danificada ou ajustada incorretamente.

7. UTILIZAÇÃO DA MÁQUINA

Utilize esta máquina só para o que ela foi desenhada. A utilização desta máquina para qualquer outro uso é perigoso e pode provocar danos ao usuário e/ou à máquina.

Não coloque as mãos ou os pés sob a máquina. Mantenha todas as partes do corpo longe da escova quando a máquina estiver funcionando.

Antes de ligar a máquina, certifique-se de que a escova não entre em contato com nenhum objeto.

Se você escorregar, perder o equilíbrio ou cair, liberte imediatamente a barra do interruptor.

Não confie apenas na segurança da máquina.

Não utilize a máquina se estiver cansado, doente, tomado medicamento, estupefacientes ou álcool.

Não utilize esta máquina durante a noite, com neblina ou com pouca visibilidade que não possa ver claramente a área de trabalho. A falta de descanso e a fadiga podem causar acidentes ou danos.

Nunca deixe a máquina sem vigilância.

Não permita que ninguém esteja no perímetro de trabalho. Este perímetro é de 15 metros e é uma área perigosa. Limpe sempre a área de trabalho e remova todos os obstáculos que possam provocar acidentes.

Regule sempre a máquina sobre uma superfície plana e estável.

Não utilize acessórios na máquina que não sejam recomendados pela nossa empresa. A sua utilização pode provocar danos graves ao usuário, a pessoas próximas da máquina e também à própria máquina.

Evite operar a máquina quando o solo está úmido. Tome especial cuidado ao utilizar a máquina depois de ter estado a chover, pois o solo está molhado e você pode escorregar.



Mova a alavanca de transporte / trabalho (9) totalmente para trás (posição de transporte ) e pare o motor liberando a alavanca de segurança (1) para mover a máquina para outra área de trabalho.

7.1. SEGURANÇA DA MÁQUINA E ORIENTAÇÃO



Enquanto trabalha segure sempre a máquina com ambas as mãos.

7.2. AJUSTE DA ALTURA

 **Atenção!** Pare a máquina e espere que a escova pare antes de prosseguir com o ajuste de altura. A escova demora alguns minutos para parar completamente após desligar o motor.

 **Atenção!** Evite esforço excessivo em sua máquina. Sempre coloque a escova na altura mais alta possível onde você vê a grama sendo limpa e levantada.



Para ajustar a altura, primeiro certifique-se de que a alavanca de transporte / trabalho (9) está na frente do todo (posição de trabalho ) , a seguir gire a alavanca de ajuste da altura de corte (7) até a altura desejada.

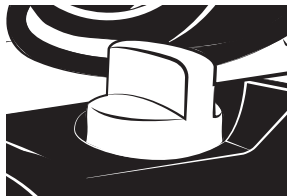

7.3. DEPOIS DE USAR

Depois de parar de usar a máquina, desconecte as baterias da máquina.

7.4. CARGA DA BATERIA

 **A tensão e a corrente de alimentação devem estar de acordo com as indicações da placa de identificação do carregador.**

Antes de usar a bateria pela primeira vez, carregue-a por pelo menos 1 hora para a bateria de 4 Ah e 40 minutos para a bateria de 2 Ah.

Para carregar a bateria, ligue o carregador à rede elétrica, o led acende-se a vermelho. Coloque a bateria no carregador, o led ficará verde e começará a piscar. O LED do carregador mudará de verde intermitente para verde sólido quando a bateria estiver totalmente carregada. Quando a bateria estiver carregada, retire-a do carregador. Se você deixar a bateria no carregador e ela estiver totalmente carregada, o carregador desligará automaticamente após 2 horas, com o LED verde ainda aceso.

Se inserir a bateria no carregador e o led começar a piscar a vermelho, significa que a sua bateria está danificada ou que a bateria não corresponde a este carregador.

⚠ Importante! Se carregar totalmente a bateria, desligue-a do carregador e volte a ligá-la sem a ter utilizado, o led pode começar a piscar a vermelho (sinal de bateria danificada) ao detectar que a bateria não aceita carga. Neste caso, o piscar vermelho do led não significa que a bateria esteja danificada.

Recarregue a bateria quando perceber que a potência da sua máquina diminui. Evite usar a máquina até que a bateria esteja totalmente descarregada. Para verificar o estado da sua bateria, pressione o botão preto e o led verde acenderá indicando a carga da sua bateria

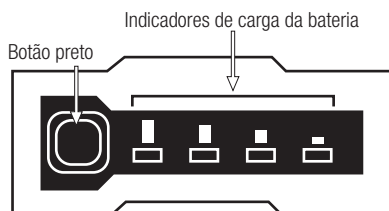

Lembrar:

- A bateria necessitará de 2 ou 3 ciclos completos de descarga de carga para atingir sua capacidade máxima de armazenamento de energia.
- Esta bateria não tem efeito memória pelo que não é necessário descarregá-la totalmente antes de recarregá-la.
- Se não for utilizar a bateria por um longo período de tempo, carregue-a ao máximo, guarde-a em local apropriado e recarregue-a a cada 30 dias.

Siga as dicas abaixo para garantir que a capacidade de carga da bateria seja mantida pelo maior tempo possível:

- Evite descarregar totalmente a bateria. A vida útil da bateria será maior se você recarregar a bateria quando perceber que a potência de sua máquina está diminuindo e não a deixar esgotar completamente.
- Sempre recarregue a bateria após o uso da máquina. Não armazene a bateria descarregada ou meio carregada.
- Sempre recarregue a bateria dentro de casa e na garagem para preservar a bateria e o carregador da umidade e das intempéries.
- Recarregue a bateria em temperaturas entre 5° C e 40° C.
- Mantenha sempre a bateria longe de água, áreas úmidas, fontes de calor e produtos químicos.

7.5. INSTALE A BATERIA

Instale a bateria deslizando-a pelos trilhos até que esteja bem presa à máquina.

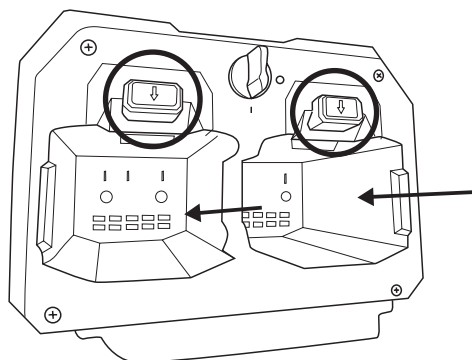

Para remover a bateria, pressione os botões com o símbolo ↓.

8. MANUTENÇÃO E ASSISTÊNCIA

Realize inspeções periódicas na máquina para garantir a operação eficiente da máquina. Para uma manutenção completa recomendamos que leve a máquina ao seu serviço técnico.

Faça todas as manutenções na máquina com ela colocada em uma superfície plana e clara.

⚠ Advertência! Não modifique a máquina ou seus elementos. O uso inadequado desses itens pode causar **LESÕES PESSOAIS GRAVES OU MORTE**.

Use apenas peças de reposição adequadas para esta máquina para obter o desempenho adequado da máquina. Esta peça de reposição pode ser encontrada nos distribuidores oficiais da máquina. A utilização de outras peças de reposição pode causar riscos, danos ao usuário, às pessoas ao redor e à máquina.

⚠ A remoção de dispositivos de segurança, manutenção inadequada, substituição de elementos por peças de reposição não originais podem causar lesões corporais.

8.1. MANUTENÇÃO E CUIDADOS APÓS O USO

Realize as seguintes operações de manutenção e cuidados quando terminar de trabalhar com a máquina para garantir o bom funcionamento desta máquina em ocasiões futuras.

8.1.1. LIMPEZA GERAL

Antes de proceder a la limpieza de su unidad desconecte las baterías.

Mantenga su máquina limpia y en buenas condiciones. No limpie el motor con agua. El motor eléctrico se podría estropear.

Limpie las carcasas de su máquina con un trapo humedecido en agua. Nunca utilice gasolina, disolventes, detergentes, agua o cualquier otro líquido para limpiar la máquina.

Puede usar agua para limpiar el saco recogedor siempre que lo limpie por separado de la máquina y a una distancia prudente de la misma. Seque perfectamente el saco antes de volverlo a instalar en la máquina.

8.1.2. SACO DE COLEÇÃO

Verifique o estado da bolsa, se a bolsa estiver gasta ou deteriorada, substitua-a.

8.2. MANUTENÇÃO PERIÓDICA

Sempre utilize uma peça de reposição adequada para obter um desempenho adequado do produto e evitar danos e riscos à máquina e ao usuário.

As peças sobressalentes devem ser adquiridas no serviço técnico do revendedor. A utilização de peças de reposição não oficiais pode acarretar riscos de acidentes, lesões corporais ao usuário e quebra da máquina.

8.2.1. DUTOS DE VENTILAÇÃO DO MOTOR

Remova a sujeira dos dutos de ventilação, para não danificar o motor e evitar um possível incêndio.

9. DETEÇÃO E IDENTIFICAÇÃO DE FALHAS

Em função dos sintomas que observe pode detetar-se a provável causa e solucionar o problema:

PROBLEMA	CAUSA	AÇÃO
O motor não funciona	A bateria não está conectada corretamente	Conectar bateria
	A bateria está descarregada	Carregue a bateria
	interruptor quebrado	Leve sua máquina ao serviço técnico
O rolo não gira	Rolo bloqueado por um elemento estranho	Pare a máquina, desconecte da bateria e destrave o rolo
Vibrações ou ruído excessivo	Rolo danificado	Leve sua máquina ao serviço técnico
	Problema no motor	Leve sua máquina ao serviço técnico

Caso não consiga resolver o problema desta caixa, leve a sua máquina ao serviço técnico.

10. TRANSPORTE

Antes de transportar esta máquina, desconecte sempre a bateria da máquina.

Esteja ciente do peso da máquina caso precise levá-la. Consulte o peso nas características técnicas da máquina. Para levá-la, use as alças

Se for transportar a máquina em um veículo, prenda-a firmemente para evitar que deslize ou tombe.

11. ARMAZENAGEM

Guarde esta ferramenta num local inacessível a crianças e seguro de forma a não colocar ninguém em perigo e que seja seco, limpo e a uma temperatura entre 0°C e 45°C.

Antes de armazenar a máquina, siga os pontos do capítulo de manutenção.

Desconecte a bateria da máquina antes de guardá-la e, para evitar danos à bateria, sempre a carregue totalmente. Se você não for usar a máquina por um longo período de tempo, recarregue a bateria a cada 30 dias. Nunca guarde a bateria descarregada.

Armazene as baterias longe de materiais metálicos, como cliques de papel, moedas, chaves, pregos, parafusos ou outros materiais metálicos pequenos que possam acidentalmente fazer uma conexão entre os terminais e causar um curto-circuito. O curto-circuito da bateria pode fazer com que ela exploda ou pegue fogo.

A bateria descarregará mais lentamente em baixas temperaturas.

12. INFORMAÇÃO DA DESTRUIÇÃO/ RECICLAGEM DA MÁQUINA

A bateria desta máquina contém elementos nocivos à saúde e ao meio ambiente e deve ser reciclada adequadamente. Não jogue a bateria no lixo, leve-a a um ponto de coleta oficial para desperdício.

Elimine o seu dispositivo de forma ecológica. Não devemos descartar as máquinas junto com o lixo doméstico. Seus componentes plásticos e metálicos podem ser classificados de acordo com sua natureza e podem ser reciclados.



Os materiais utilizados para embalar esta máquina são recicláveis. Por favor, não jogue a embalagem no lixo doméstico. Descarte essas embalagens em um ponto de coleta de lixo oficial.



13. CONDIÇÕES DE GARANTIA

13.1. PERÍODO DE GARANTIA

- O período de garantia nos contratos celebrados com consumidores e utilizadores contra qualquer falta de conformidade do produto existente no momento da sua entrega ao comprador, de acordo com o disposto na Diretiva (UE) 2019/771 do Parlamento Europeu e do Conselho, de 20 de maio de 2019, e no Real Decreto Legislativo 1/2007, de 16 de novembro, que aprova o texto revisto da Lei Geral de Defesa dos Consumidores e Utilizadores, terá a duração de 3 (três) anos, e conduzirá à correção da avaria ou defeito de fabrico que o produto adquirido eventualmente venha a apresentar de acordo com as disposições legais

13.2. EXCEPTO

A garantia Garland não cobre:

- Empresas e profissionais
- Desgaste natural por uso.
- Mau uso, negligência, utilização sem cuidado ou falta de manutenção.
- Defeitos causados por uso incorrecto, danos provocados por manipulação realizada por pessoal não autorizado pela Garland ou uso de peças de substituição não originais.

13.3. TERRITÓRIO

- A garantia Garland assegura cobertura do serviço em todo o território nacional.

13.4. EM CASO DE INCIDÊNCIA

- A garantia deve ir correctamente preenchida com todos os dados solicitados, e acompanhada pela factura ou ticket de compra do estabelecimento vendedor.

¡ATENÇÃO!

PARA GARANTIR O FUNCIONAMENTO E SEGURANÇA MÁXIMA, POR FAVOR LER O MANUAL DE INSTRUÇÕES CUIDADOSAMENTE ANTES DE UTILIZAR A MESM.

DECLARAÇÃO DE CONFORMIDADE (CE)

O abaixo assinado, Carlos Carballal, autorizado por Productos McLand S.L., com morada em C/ La Fragua 22, 28933, Móstoles, España, declara que as máquinas marca Garland modelos Roll&Comb Keeper40V 602-V23 com números de série do ano de 2023 em diante (o ano de fabrico é indicado claramente na placa de identificação da máquina, seguido do número de série) e cuja função é "Aparelho mecânico com operador apeado provido de um dispositivo para escovar superfícies relva artificial de jardins, parques e áreas similares", cumprem todos os requisitos da Directiva 2006/42/CE do Parlamento Europeu e do Conselho de 17 de Maio de 2006 relativa às máquinas e que altera a Directiva 95/16/CE

Estas máquinas também cumprem os requisitos das seguintes directivas comunitárias:

- DIRETIVA 2014/30/UE DO PARLAMENTO EUROPEU E DO CONSELHO de 26 de fevereiro de 2014 relativa à harmonização da legislação dos Estados-Membros respeitante à compatibilidade eletromagnética (reformulação)
- Directiva 2000/14/CE do Parlamento Europeu e do Conselho, de 8 de Maio de 2000, relativa à aproximação das legislações dos Estados-Membros em matéria de emissões sonoras para - o ambiente dos equipamentos para utilização no exterior

Potência (W) = 800

Nível de potência sonora garantido dB(A) = 93



Carlos Carballal
Director de producto
Móstoles 13/1/2023

- ES** TARJETA DE GARANTÍA
- EN** WARRANTY REGISTRATION CARD
- FR** CARTE DE GARANTIE
- PT** CERTIFICADO DE GARANTÍA



Nº. _____

TIPO DE MÁQUINA
TYPE OF MACHINE
TYPO DE MAQUINA
TYPE DE MACHINE

MODELO
MODEL
MODELO
MODÈLE

NOMBRE DEL CLIENTE
CUSTOMER NAME
NOME DO CLIENTE
NOM DU CLIENT

FECHA DE COMPRA
DATE OF PURCHASE
DATA DE COMPRA
DATE D'ACHAT

DIRECCIÓN
ADDRESS
ENDERECO
ADRESSÉ

PAIS
COUNTRY
PAIS
PAYS

DISTRIBUIDOR
DEALER
REVENDEDOR
DISTRIBUTEUR

PRECIO PAGADO
PRICE PAID
PREÇO
PRIX PAYÉ

¿Es este su primer aparato de este tipo
Is this your first toll of this type?
É ésta a sua la compra deste tipo de maquina?
Est-ce première unité de ce genre?



VEASE EL MANUAL DE SERVICIO PARA
DETALLES COMPLETOS SOBRE LA GARANTÍA

TIPO DE MÁQUINA
TYPE OF MACHINE
TYPO DE MAQUINA
TYPE DE MACHINE

SEE YOUR SERVICE MANUAL
FOR FULL WARRANTY DETAILS

MODELO
MODEL
MODELO
MODÈLE

PARA INFORMAÇÕES DETALHADAS SOBRE GARANTIAS
É FAVOR CONSULTAR O MANUAL QUE ACOMPANHA A
MÁQUINA

FECHA DE COMPRA
DATE OF PURCHASE
DATA DE COMPRA
DATE D'ACHAT

LIRE LA NOTICE POUR LES DÉTAILS
SUR LA GARANTIE

DISTRIBUIDOR
DEALER
REVENDEDOR
DISTRIBUTEUR



GARLAND