



APACHE KEEPER40V 590 ZS



EN Instruction manual

ES Manual de instrucciones

FR Manuel d'instructions

IT Libretto d'istruzioni

PT Manual do operador

ÍNDICE

1. Introducción	2
2. Normas y precauciones de seguridad	3
3. Iconos de advertencia	8
4. Símbolos en la máquina	8
5. Descripción de la máquina	9
6. Instrucciones para la puesta en servicio	11
7. Utilización de la máquina	13
8. Mantenimiento y servicio	15
9. Detección e identificación de fallos	17
10. Transporte	18
11. Almacenamiento	18
12. Información sobre la destrucción del equipo/reciclado	18
13. Condiciones de garantía	19
Declaración de conformidad CE	20

MANUAL ORIGINAL

Ref.:GCCAPACHEKEEPER40V590ZSV23M1022V2

FECHA PUBLICACIÓN: 25/10/2022

FECHA REVISIÓN: 25/10/2022

1. INTRODUCCIÓN

Gracias por haber elegido esta máquina Garland. Estamos seguros de que usted apreciará la calidad y prestaciones de esta máquina, que le facilitará su tarea por un largo periodo de tiempo. Recuerde que esta máquina dispone de la más amplia y experta red de asistencia técnica a la que usted puede acudir para el mantenimiento de su máquina, resolución de problemas y compra de recambios y/o accesorios.



¡Atención! Lea todas las advertencias de seguridad y todas las instrucciones.

La no observación de todas las advertencias e instrucciones relacionadas a continuación puede dar como resultado fuego y/o una lesión seria. Antes de usar esta máquina lea atentamente la información indicada en este manual sobre las técnicas de puesta en marcha seguras y correctas.

⚠ Corte únicamente césped. No utilice esta máquina para otros fines no previstos. Por ejemplo: no utilice el cortacésped para desbrozar, para cortar pasto o arbustos, y no lo utilice como triturador. La utilización del cortacésped para operaciones diferentes de las previstas puede provocar situaciones peligrosas.

⚠ Guarde todas las advertencias y todas las instrucciones para una referencia futura. Si vende esta máquina en un futuro recuerde entregar este manual al nuevo propietario.

La expresión “máquina” en las advertencias se refiere a ésta máquina eléctrica con la batería conectada. La expresión interruptor en posición “abierto” significa interruptor desconectado e interruptor en posición “cerrado” significa interruptor conectado.

Recuerde que el usuario es responsable de los accidentes y daños causados a sí mismo, a terceras personas y a las cosas. El fabricante no será en ningún caso responsable de los daños provocados por un uso indebido o incorrecto de esta máquina.

2. NORMAS Y PRECAUCIONES DE SEGURIDAD

⚠ Para evitar la manipulación incorrecta de esta máquina lea todas las instrucciones de este manual antes de usarla por primera vez. Toda la información incluida en este manual es relevante para su seguridad personal y la de las personas, animales y cosas que se encuentren a su alrededor. Si tiene alguna duda respecto a la información incluida en este manual pregunte a un profesional o diríjase al punto de venta donde adquirió esta máquina para resolverla.

La siguiente lista de peligros y precauciones incluye las situaciones más probables que pueden ocurrir durante el uso de esta máquina. Si se encuentra en con una situación no descrita en este manual utilice el sentido común para utilizar la máquina de la manera más segura posible o, si usted ve peligro, no utilice la máquina.

2.1. USUARIOS

Esta máquina ha sido diseñada para ser manipulada por usuarios mayores de edad y que hayan leído y entendido estas instrucciones.

⚠ ¡Atención! No permita que personas menores de edad utilicen esta máquina.

⚠ ¡Atención! No permita que personas que no entiendan estas instrucciones utilicen esta máquina.

Antes de usar esta máquina familiarícese con la misma asegurando que usted conoce perfectamente donde están todos los controles, los dispositivos de seguridad y la manera en que se debe de utilizar. Si usted es un usuario inexperto le recomendamos

que ejecute una práctica mínima realizando trabajos sencillos y, si es posible, en compañía de una persona con experiencia.

La herramienta de corte de esta máquina está afilada. Utilizar esta máquina de manera inapropiada es peligros.

⚠ ¡Atención! Sólo preste esta máquina a personas que estén familiarizadas con este tipo de máquina y conozcan como utilizarla. Siempre preste junto con la máquina el manual de instrucciones para que el usuario lo lea detenidamente y lo comprenda.

Esta máquina es peligrosa en manos de usuarios no entrenados.

2.2. SEGURIDAD PERSONAL

Esté alerta, vigile lo que está haciendo y use el sentido común cuando maneje esta máquina.

Evite el arranque accidental de la máquina. Verifique que el interruptor está en posición "abierto" antes de conectar la máquina a la batería. Nunca transporte la máquina con el dedo en el interruptor o con el interruptor en posición "Cerrado" ya que puede poner en peligro su seguridad y causar accidentes.

No use esta máquina cuando esté cansado o bajo la influencia de drogas, alcohol o medicamentos. Un momento de distracción mientras maneja esta máquina puede causar un daño personal serio.

Nunca utilice esta máquina sin los elementos de seguridad.
No modifique los controles de esta máquina.

Retire todas las llaves o herramientas de mano de la máquina y de la zona de trabajo antes de arrancar esta máquina. Una llave o herramienta

dejada cerca de la máquina puede ser tocada por una parte de la máquina en movimiento y proyectarse causando daños personales.

No se sobrepase. Mantenga los pies bien asentados en el suelo y conserve el equilibrio en todo momento. No utilice esta máquina en pendientes superiores a 15°. Cortar en montículos puede ser peligroso. Esté atento cuando camine por pendientes o hierba mojada. Tenga especial cuidado cuando cambie de dirección en una pendiente.

Nunca corte con el cortacésped marcha atrás o tirando de él. Esté atento cuando dé marcha atrás o tire del cortacésped hacia usted.

Vista adecuadamente. No utilice esta máquina descalzo o con sandalias. Siempre utilice calzado resistente y pantalones largos.



No meta las manos o pies debajo del cortacésped. Mantenga todas las partes del cuerpo alejadas de la cuchilla cuando la máquina

está funcionando. Antes de arrancar el cortacésped, asegúrese de que la cuchilla no esté en contacto con ningún objeto.

Sujete el cortacésped con sus dos manos en el manillar y coloque siempre su cuerpo por detrás del cortacésped.

Si la máquina vibra anormalmente pare el motor e inspeccione la máquina buscando la posible causa y repárela. Si no encuentra la razón lleve su máquina a su servicio técnico.

No intente quitar el material cortado de la zona de trabajo o de la cuchilla cuando esta esté en movimiento. Esté seguro de que la máquina está apagada y con la batería quitada cuando realice labores de limpieza de restos de material.

Almacene las herramientas eléctricas a batería con la batería desconectada y fuera del alcance de los niños.

2.2.1. ROPA Y EQUIPAMIENTO DE SEGURIDAD

Vista adecuadamente. No vista ropa suelta o joyas. Mantenga su pelo, su ropa y guantes alejados de piezas en movimiento. La ropa suelta, las joyas o el pelo largo pueden ser cogidos en las piezas en movimiento.

Utilice esta máquina con calzado apropiado. Nunca use esta máquina descalzo o con sandalias. Utilice esta máquina con pantalones largos.

Quando use esta herramienta vista el siguiente equipamiento de seguridad: botas antideslizantes. Le recomendamos utilice pantalones largos para reducir el riesgo de daños corporales sufridos por los objetos proyectados por el útil de corte.

El uso de un ropa y equipo de seguridad adecuado reducirá el riesgo de daños personales. Usted debe llevar consigo:

- Herramientas.
- Teléfono móvil (Para usar en caso de urgencia).

2.3. SEGURIDAD DEL ÁREA DE TRABAJO

No maneje esta máquina en atmosferas explosivas así como en presencia de líquidos inflamables, gases y polvo. Las máquinas eléctricas crean chispas que pueden encender el polvo o los humos.

Las máquinas eléctricas crean chispas que pueden encender el polvo o los humos.

La zona comprendida en un radio de 15 metros alrededor de la máquina debe ser considerada zona de riesgo en la que no deberá entrar nadie mientras la máquina está en marcha (Zona de seguridad).

Cuando sea necesario, utilizar cuerdas y señales de advertencia para marcar la zona de seguridad.

Mantenga alejados a los niños y curiosos mientras maneja esta máquina. Las distracciones pueden causarle la pérdida de control. Vigile que no entren en su área de trabajo niños, personas o animales.

No utilice esta máquina por la noche, con niebla o con una visibilidad reducida que no le permita ver con claridad la zona de trabajo.

Cuando el trabajo debe ser realizado simultáneamente por dos o más personas, siempre comprobar la presencia y la ubicación de los otros a fin de mantener una distancia entre cada persona suficiente para garantizar la seguridad.

Mantenga el área de trabajo limpia y trabaje con buena iluminación. Las áreas desordenadas y oscuras provocan accidentes.

Inspeccione el área de trabajo y elimine todas las piedras, maderas, cables, y objetos extraños que puedan ser despedidos por la herramienta de corte.

2.4. SEGURIDAD ELÉCTRICA

Use solo baterías Keeper 40V Garland para esta máquina. Utilice sólo el cargador Keeper Garland para cargar las baterías. El uso de una batería o un cargador diferente puede causar la explosión de la batería y riesgo de fuego.

Asegúrese de conectar el cargador a una fuente de alimentación de corriente continua a 230 V y 50 Hz.

La clavija eléctrica del cargador de ésta máquina debe coincidir con la base de la toma de corriente.

No modificar nunca la clavija de ninguna manera. Clavijas no modificadas y bases coincidentes reducirán el riesgo de choque eléctrico.

Cuando utilice el cargador de batería evite el contacto del cuerpo con superficies puestas a tierra como tuberías, radiadores, cocinas eléctricas y refrigeradores. Hay un riesgo aumentado de choque eléctrico si su cuerpo está puesto a tierra.



No exponga ésta máquina, el cargador o la batería a la lluvia o a condiciones de humedad. El agua que entre en ellas aumentará el riesgo de choque eléctrico.

No abuse del cable. No usar el cable para llevar, levantar o desenchufar el cargador. Mantenga el cable lejos del calor, aceite, cantos vivos o piezas en movimiento. Los cables dañados o enredados aumentan el riesgo de choque eléctrico.

Nunca use éste cargador con el cable o la clavija dañados. Antes de conectar el cargador compruebe la clavija y el cable por si hay daños. Si descubre algún daño envíe su máquina a un servicio técnico para la reparación. Si el cable está dañado o roto, desenchufe inmediatamente. Los cables dañados o enredados aumentan el riesgo de choque eléctrico. La sustitución de la clavija o del cable de alimentación debe hacerla siempre el fabricante o su servicio de asistencia técnica. Se recomienda conectar este cargador a un dispositivo diferencial residual cuya corriente de disparo sea inferior o igual a 30mA.

⚠ Nunca utilice una base de conexión dañado, que no cumpla la normativa o los requerimientos necesarios para este cargador.

Desconecte el cargador de la corriente cuando no esté en uso para prevenir daños en caso de sobrecarga de la red.

Cargue la batería sólo con el cargador Keeper Garland, en un lugar seco con una temperatura entre 0° C y 40° C.

No intente manipular o abrir la batería y/o el cargador.

No cortocircuite la batería y tenga cuidado cuando la manipula para no cortocircuitarla accidentalmente con elementos conductores como anillos, pulseras, llaves, etc. Cuando la batería se cortocircuita aumenta de temperatura y puede explotar o arder.

No intente quemar la batería o incinerarla incluso si está dañada o totalmente descargada. No deje la batería cerca de una fuente de calor. La batería puede explotar con el calor o el fuego causando serios daños personales y materiales.

Esta batería está sellada y no debe salir nunca líquido de su interior. Si el sellado se estropea y el líquido toca su piel rápidamente lávese con abundante agua y jabón, neutralice el líquido con un ácido débil como limón o vinagre y vaya a su centro médico con urgencia. Si el líquido de la batería toca sus ojos lávelos abundantemente con agua durante 10 minutos y pida inmediatamente asistencia médica. Si el sellado se estropea no inhale los vapores que produzca la batería ya que pueden provocarle irritación. En caso de inhalación accidental respire aire fresco y busque asistencia médica urgente.

Siempre desconecte la batería de la máquina antes de realizar cualquier trabajo. Solamente manipule ésta máquina cuando esté desconectada.

2.5. UTILIZACIÓN Y CUIDADOS DE ESTA MÁQUINA

 Corte únicamente césped. No utilice esta máquina para otros fines no previstos. Por ejemplo: no utilice el cortacésped para desbrozar, para cortar pasto o arbustos, y no lo utilice como triturador. La utilización

del cortacésped para operaciones diferentes de las previstas puede provocar situaciones peligrosas.

Use esta máquina, accesorios, útiles, etc. de acuerdo con estas instrucciones y de la manera prevista teniendo en cuenta las condiciones de trabajo y el trabajo a desarrollar. El uso de esta máquina para aplicaciones diferentes de las previstas podrá causar una situación de peligro.

Compruebe que todos los elementos de seguridad están instalados y en buen estado.

Recuerde que el operador de la máquina es responsable de los peligros y accidentes causados a otras personas o cosas. El fabricante no será en ningún caso responsable de los daños provocados por un uso indebido o incorrecto de esta máquina.

No fuerce esta máquina. Utilice esta máquina para la aplicación correcta. La utilización de la máquina correcta para el tipo de trabajo a realizar le permitirá trabajar mejor y más seguro.

No use esta máquina si el interruptor no cambia entre “cerrado” y “abierto”. Cualquier máquina eléctrica que no pueda controlarse con el interruptor es peligrosa y debe repararse.

Mantenga esta máquina. Compruebe que las partes móviles no estén desalineadas o trabadas, que no hay piezas rotas u otras condiciones que puedan afectar al funcionamiento esta máquina. Siempre que esta máquina esté dañada repárela antes de su uso. Muchos accidentes son causados por máquinas pobremente mantenidas.

Mantenga los instrumentos de cortes afilados y limpios. Los instrumentos de corte mantenidos correctamente con los bordes de corte afilados son menos probables de trabarse y más fáciles de controlar.

Después de golpear con algún objeto inspeccione el cortacésped por si se han producido daños. Si la cuchilla se dobla, se rompe alguna carcasa o si usted ve algún otro problema que pueda afectar al funcionamiento de la máquina haga las reparaciones necesarias o lleve su unidad al servicio técnico.

Apague, desconecte la batería y asegúrese de que la cuchilla está parada antes de efectuar cualquier ajuste, cambio de accesorios, desatranco de las toberas, vaciado del saco, limpieza, transporte o de almacenamiento de esta máquina. Tales medidas preventivas de seguridad reducen el riesgo de arrancar esta máquina accidentalmente.

Si la máquina comienza a vibrar de modo extraño apáguela y examínela para encontrar la causa. Si no detecta la razón lleve su máquina al servicio técnico. Las vibraciones son siempre un indicio de un problema en la máquina.

En caso de parada prolongada, desconectar la máquina de la batería.

2.6. SERVICIO

Haga revisar periódicamente su máquina por un servicio de reparación cualificado usando solamente piezas de recambio idénticas. Esto garantizará que la seguridad de esta máquina eléctrica se mantiene.

3. ICONOS DE ADVERTENCIA

Los iconos en las etiquetas de advertencia que aparecen en esta máquina y/o en el manual indican información necesaria para la utilización segura de esta máquina.



¡Atención peligro!



Lea atentamente este manual antes de poner la máquina en marcha.



¡Atención! Peligro de proyección de materiales. Tenga cuidado con los objetos que puedan ser despedido.



Las personas que no están debidamente protegidas deben estar a la distancia de seguridad.



¡Peligro! Riesgo de amputación de los dedos. Tener los pies y manos lejos de la herramienta de corte.



Retire todas las llaves o herramientas de mano de la máquina y de la zona de trabajo antes de arrancar esta máquina.

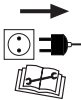

¡Atención! Antes de realizar labores de mantenimiento o reparación en la máquina desconéctela de la batería



Mantenga a los niños alejados de la máquina.



No utilice esta máquina en pendientes superiores a 15°. Cortar en montículos puede ser peligroso.



Elimine todas las piedras, maderas, cables y objetos extraños que puedan ser despedido por la herramienta de corte antes de arrancar la máquina.



Deséchese de su aparato de manera ecológica. No lo tire a los contenedores de basura doméstica.



Protección Clase III.

IPX1

Grado de protección.



Cumple con las directivas CE.



Nivel de potencia sonora garantizado Lwa, dB(A).

4. SÍMBOLOS EN LA MÁQUINA

A fin de garantizar un uso y mantenimiento seguro de esta máquina existen los siguientes símbolos en la máquina.



¡Peligro! No usar el cortacésped sin el saco o el deflector instalado. Riesgo de amputación de los dedos. Tener los pies y manos lejos de la herramienta de corte.

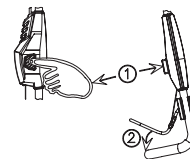

Apriete el botón de seguridad y, sin soltarlo, tire de la barra interruptor.

5. DESCRIPCIÓN DE LA MÁQUINA

5.1. CONDICIONES DE UTILIZACIÓN

⚠ Corte únicamente césped. No utilice esta máquina para otros fines no previstos. Por ejemplo: no utilice el cortacésped para desbrozar, para cortar pasto o arbustos, y no lo utilice como triturador. La utilización del cortacésped para operaciones diferentes de las previstas puede provocar situaciones peligrosas.

Utilice esta máquina en el exterior, en ambientes secos y temperaturas entre 5°C y 45°C.

Recuerde que el operador de la máquina es responsable de los peligros y accidentes causados a otras personas o cosas. El fabricante no será en ningún caso responsable de los daños provocados por un uso indebido o incorrecto de esta máquina. provocados por un uso indebido o incorrecto de esta máquina.

5.2. DESCRIPCIÓN DETALLADA DEL PRODUCTO



Las imágenes y dibujos representados en este manual son orientativos y pueden no corresponder con el producto real.

5.3. CARACTERÍSTICAS TÉCNICAS

Descripción	Cortacésped a batería
Marca	Garland
Modelo	APACHE KEEPER40V 590 ZS-V23
Tipo de motor	Eléctrico
Tracción	Sí
Funciones	Recogida trasera, salida trasera, salida lateral y mulching
Voltaje (V)	40
Potencia motor (W)	1.200
Grado IP	IPX1
Protección clase	III
Diámetro de corte (mm)	452
Capacidad saco (l)	65
Altura de corte (mm)	6 posiciones (25-75)
Ø rueda delantera (")	7
Ø rueda trasera (")	10
Nivel de presión acústica medido LpA dB(A)	75
Nivel de potencia acústica medido LwA dB(A)	87,5
Nivel de potencia acústica garantizado dB(A) (K=3)	96
Nivel de vibración (m/s ²) (K=0,5)	2,1
Peso con batería (kg)	32,5

Las características técnicas pueden ser modificadas sin preaviso.

6. INSTRUCCIONES PARA LA PUESTA EN SERVICIO

6.1. LISTA DE MATERIALES

Esta máquina incluye los siguientes elementos que usted encontrará dentro de la caja:

- Máquina.
- Manillar superior.
- Manillar inferior.
- Saco.
- Tapón mulching (colocado en la salida trasera)
- Deflector salida lateral.
- Tornillo, palomilla y arandela del manillar superior (2).
- Tornillo, palomilla y arandela del manillar inferior (2).
- Clip de sujeción del cable.
- Topes (2).
- Llave (2).
- Herramienta.
- Manual de instrucciones.

Saque con cuidado todos los elementos de la caja y asegúrese que todos los elementos listados están presentes. Debido a los controles de calidad realizados en fábrica es poco probable que su herramienta tenga alguna parte defectuosa o falte algún elemento. Si usted encuentra alguna pieza dañada o falta de algún elemento no utilice la máquina hasta que el defecto haya sido reparado o tenga todas las piezas de que consta la máquina. Utilizar la máquina con piezas defectuosas o sin todos sus elementos puede provocar daños personales severos.

6.2. MONTAJE

6.2.1. MONTAJE DEL CABLE DE LA TRACCIÓN

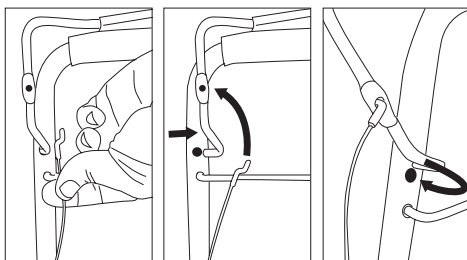

6.2.2. MONTAJE DEL MANILLAR INFERIOR

Elija el agujero que mejor se adapte a la altura de trabajo a la que desee trabajar.

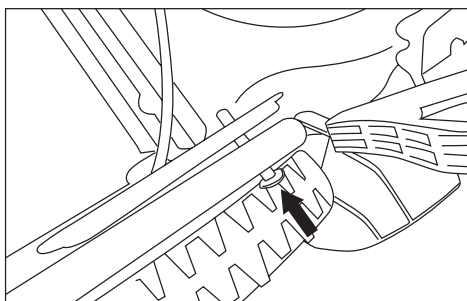
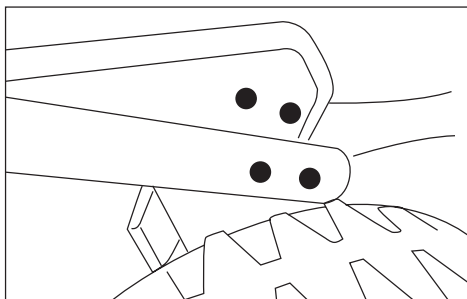

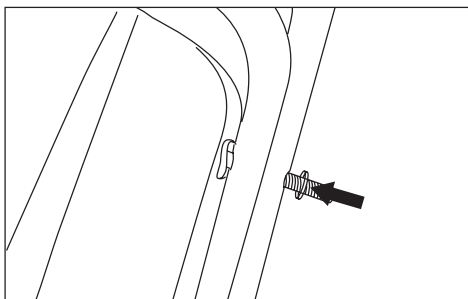
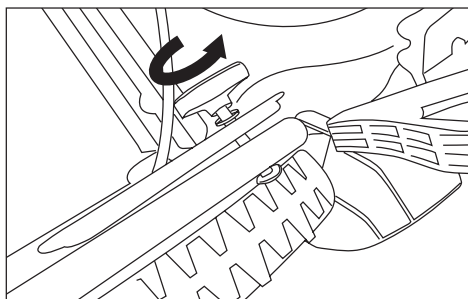
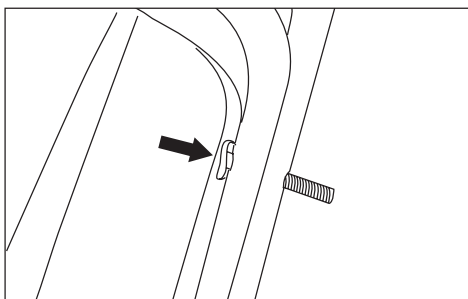
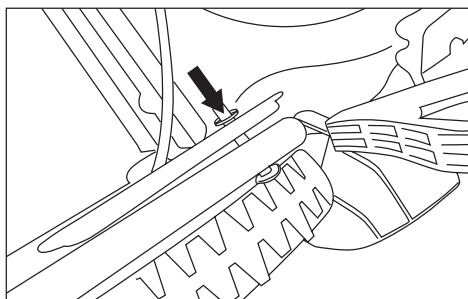

6.2.3. MONTAJE DEL MANILLAR SUPERIOR

Coloque el manillar superior de tal forma que coincidan el agujero de este con el del manillar inferior

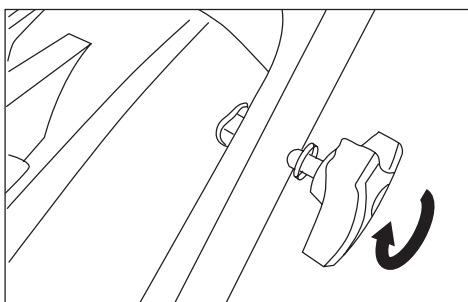
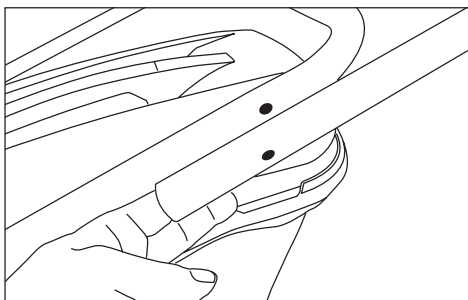

Coloque la grupilla de sujeción del cable.

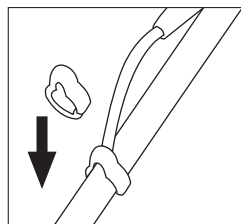

6.2.4. MONTAJE DEL SACO

1.- Levante la tapa de la salida trasera y enganche los 2 topes.

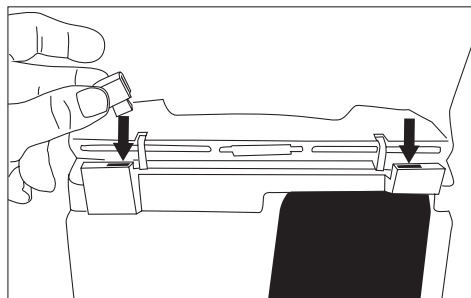

2.- Levante la tapa de la salida trasera y enganche los salientes del chasis del saco (1) y (2).



6.2.5. MONTAJE DE LA SALIDA LATERAL

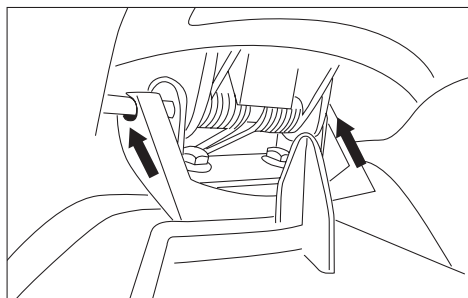
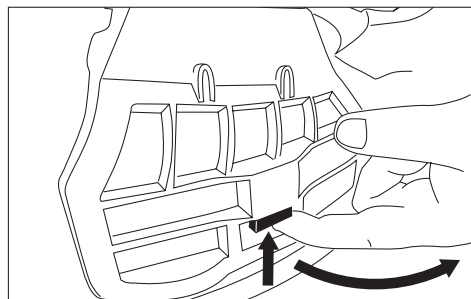

6.2.6. MONTAJE DE LAS BATERÍAS

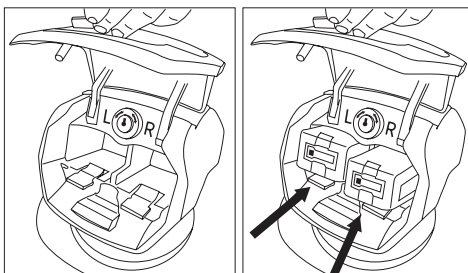

6.2.7. DESMONTAJE DEL TAPÓN MULCHING

Levante la tapa de la salida trasera, agarre el tapón mulching por el mango apretando ligeramente hasta que este salga. Baje después la tapa de la salida trasera.

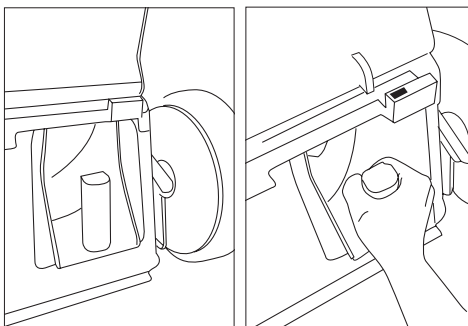

6.3. PUESTA EN MARCHA

6.3.1. PUNTOS DE VERIFICACIÓN ANTES DE LA PUESTA EN MARCHA

No utilice esta máquina si está estropeada o incorrectamente regulada.

Utilice esta máquina para el propósito para el que fue diseñada. Cualquier otro uso puede ser peligroso para el usuario, para la máquina y para las personas, animales y cosas que pueda haber alrededor.

Verifique la máquina completamente y busque piezas sueltas (tornillos, tuercas, etc.) y daños.

Apriete, repare o reemplace todo lo necesario antes de utilizar la máquina.

6.3.2. PUESTA EN MARCHA

Antes de poner en marcha el motor de la máquina asegúrese que las partes móviles de la máquina no están en contacto con ningún objeto.

Ponga en marcha el motor cuidadosamente de acuerdo con las instrucciones y con los pies alejados de la cuchilla.

No incline el cortacésped cuando ponga en marcha el motor excepto si la máquina tiene que estar inclinada para el encendido. En este caso, no la incline más de lo absolutamente necesario y levante solamente la parte más alejada del operador.

No ponga en marcha el motor cuando se está en frente de la boca de descarga.

6.3.4. ENCENDER Y APAGAR

Encendido de la máquina:
Instale las baterías (ver punto 6.2.6)

Inserte y gire la llave que se adjunta en la bolsa de accesorios y elija una de las dos baterías que va a querer utilizar (L) (R).

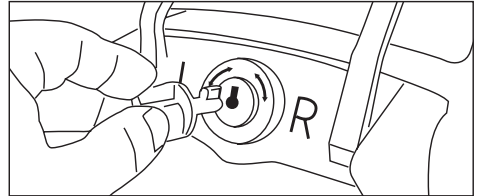

Apriete el botón de seguridad (A) y, sin soltarlo, tire de la palanca del interruptor (B) hacia el manillar. Después deje de apretar el botón de seguridad (A).

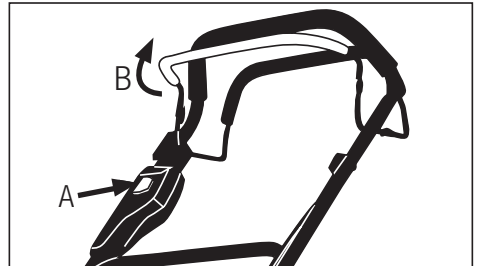

Desconexión de la máquina:

Suelte la palanca del interruptor (B).

Después de apagar la máquina la cuchilla continuará girando unos instantes por inercia. Espere hasta que la cuchilla pare antes de realizar labores de mantenimiento en la máquina o transportarla.

6.3.5. PUNTOS DE VERIFICACIÓN TRAS LA PUESTA EN MARCHA

Es importante prestar atención a las posibles piezas sueltas o y la temperatura de la máquina. Si usted detecta alguna anomalía en la máquina pare inmediatamente y verifiquela atentamente. En caso de alguna anomalía o problema lleve la máquina al servicio técnico para que la repare. En ningún caso continúe utilizando la máquina si el funcionamiento no parece el adecuado.

No utilice la máquina si está estropeada o incorrectamente reglada.

7. UTILIZACIÓN DE LA MÁQUINA

Utilice esta máquina sólo para los usos para los que ha sido diseñada. La utilización de esta máquina para cualquier otro uso es peligroso y puede provocar daños al usuario y/o a la máquina.

Corte sólo con luz de día o con buena luz artificial. No utilice esta máquina por la noche, con niebla o con una visibilidad reducida que no le permita ver con claridad la zona de trabajo.

Evite operar con la máquina cuando el suelo esté húmedo siempre que sea posible. Tenga especial atención si utiliza esta máquina después de llover ya que el suelo estará resbaladizo y usted podrá resbalar.

No utilice esta máquina en pendientes superiores a 30%. Cortar en montículos puede ser peligroso. Esté atento cuando camine por pendientes o hierba mojada. Tenga especial cuidado cuando cambie de dirección en una pendiente.

Nunca corte con el cortacésped marcha atrás o tirando de él. Esté atento cuando dé marcha atrás o tire del cortacésped hacia usted.

No incline la máquina con el motor en marcha excepto en el caso que tenga que empezar a cortar una zona con hierba alta, único caso en el que podrá elevar las ruedas delanteras ligeramente para facilitar la entrada del cortacésped al área de trabajo. Pare el motor del cortacésped si tiene que inclinarlo al cruzar superficies que no sean hierba o cuando transporte el cortacésped hacia y desde el área a ser cortada.

No se acerque al elemento de corte de la máquina cuando el motor esté en marcha.

No se confíe únicamente a los dispositivos de seguridad de esta máquina.

Es necesario prestar atención al posible aflojado o recalentamiento de las piezas de la máquina. Si usted detecta cualquier anomalía pare inmediatamente la máquina y verifíquela cuidadosamente. En caso de fallo lleve la máquina al servicio técnico para su reparación. En ningún caso usted debe continuar trabajando si observa que el funcionamiento no es correcto.

Limpie la zona de trabajo y elimine todos los obstáculos que puedan provocar accidentes. Verifique la zona de trabajo donde va a trabajar y retire todos los elementos que puedan engancharse en la herramienta de corte. Retire igualmente todos los objetos que la herramienta de corte puedan expulsar violentamente en la operación.

No permita a nadie entrar en el perímetro de trabajo. Este perímetro de trabajo debe ser de 15 metros y es una zona peligrosa.

Es necesario apagar el motor cuando usted se desplace entre diferentes zonas de trabajo.

No deje jamás esta máquina sin vigilancia.

No utilice accesorios en esta máquina salvo los recomendados por nuestra empresa ya que su uso podría provocar daños severos al usuario, a las personas próximas a la máquina y a la misma máquina.

Siga siempre las reglas de seguridad que indicamos en este manual.

7.1. SUJECCIÓN DE LA MÁQUINA Y GUIADO



Mientras trabaja siempre sujete el cortacésped por el manillar con las dos manos.

Colóquese por detrás del cortacésped y empujelo mientras camina detrás de él.

No corra con el cortacésped, camine a una velocidad constante tal que permita al cortacésped ir cortando la hierba sin demasiado esfuerzo.

7.2. AJUSTE DE LA ALTURA DE CORTE

⚠ ¡Atención! Pare la máquina y espere a que la cuchilla de corte se pare antes de proceder al ajuste de altura. Las cuchillas necesitan unos instantes para detenerse completamente tras apagar el motor.



Para regular la altura de corte presione la palanca de regulación hacia afuera del cortacésped y muévala hacia delante o atrás hasta la altura deseada.

7.3. CORTE CON EL CORTACÉSPED

Este cortacésped tiene 4 configuraciones distintas de trabajo (corte con recogida, corte con descarga lateral, corte con descarga trasera y corte mulching). Antes de comenzar a trabajar usted debe configurar el cortacésped para que trabaje de una de las tres maneras posibles.

Corte con recogida:

En esta configuración el cortacésped cortará la hierba y la enviará al saco recolector. El césped quedará cortado y los restos de hierba cortada dentro del saco. Para el corte con recogida coloque el saco en la parte trasera de la máquina y asegúrese de que no está

instalado el deflector de salida lateral, que la tapa de la salida lateral esté cerrada y que no esté puesto el tapón mulching.



Corte con descarga lateral:

Configuración en la que el césped cortado saldrá por el lateral de la máquina quedando los restos de hierba en el césped. En este caso la máquina no debe tener instalado el saco, la tapa de salida trasera debe estar cerrada, deben estar instalados el tapón mulching y el deflector de salida lateral.

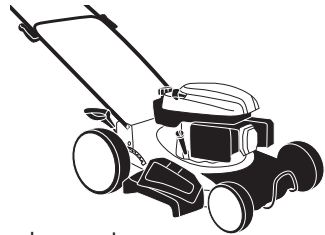

Corte con descarga trasera:

Configuración en la que el césped cortado saldrá por la trasera de la máquina quedando los restos de hierba en el césped. En este caso, la máquina no debe tener instalado el saco, la tapa de salida trasera debe estar ligeramente abierta, la tapa de salida lateral debe estar cerrada y no deben estar instalados el tapón mulching ni el deflector de salida lateral.



Corte mulching:

En esta configuración el césped cortado también quedará en el césped pero, a diferencia del corte con descarga lateral, el césped cortado se tritura en pequeñas partículas que se depositan en el césped generando un abono orgánico que aporta nutrientes y favorece el mantenimiento de la humedad. Para esta configuración no debe estar instalado el saco ni el deflector de salida lateral, debe estar instalado el tapón mulching y cerradas la tapa de salida trasera y la tapa de salida lateral.

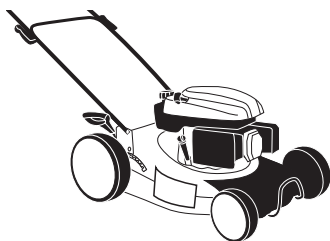

Coloque el cortacésped en una esquina del área de césped a cortar y ajuste la altura de corte deseada. Compruebe que el saco está correctamente instalado, asegúrese de que la cuchilla no esté en contacto con ningún objeto y arranque el cortacésped. Camine por el césped al ritmo del cortacésped.

No incline la máquina con el motor en marcha excepto en el caso que tenga que empezar a cortar una zona con hierba alta, único caso en el que podrá elevar las ruedas delanteras ligeramente para facilitar la entrada del cortacésped al área de trabajo.

Nota: Si el césped está muy alto al motor le costará arrancar. En caso de que el césped esté muy alto conviene elevar ligeramente las ruedas delanteras del cortacésped, haciendo fuerza hacia abajo con el manillar, y poner en marcha el cortacésped en esta posición. Una vez que el motor ha adquirido el régimen normal de giro baje lentamente las ruedas del cortacésped mientras la máquina comienza a

cortar; Otra opción es, si junto al área de césped a cortar hay una zona plana limpia de objetos y sin césped (tierra, solado, hormigón), arrancar el cortacésped en la zona despejada y entrar a la zona de césped elevando ligeramente las ruedas delanteras del cortacésped.

Si las revoluciones de giro del motor del cortacésped caen en exceso o se para mientras corta, será señal de que la altura de la hierba es demasiado alta para la capacidad de corte del cortacésped y que éste se está forzando pudiendo ser perjudicial para la máquina. En este caso realice un primer corte a la altura máxima de la máquina y después un segundo corte a la altura deseada.

7.4. VACIADO DEL SACO

Vacíe el saco del cortacésped tan pronto como usted note que está lleno. Usted notará que el saco está lleno porque el cortacésped comenzará a recoger mal el césped cortado dejando abundantes restos en el suelo.

Siempre que vaya a descargar el saco apague la máquina y compruebe que la cuchilla se ha detenido antes de quitar el saco.

1. Levante la tapa de la salida trasera.
2. Levante el saco.
3. Saque hacia atrás el saco.
4. Vacíe el saco.
5. Levante la tapa de la salida trasera.
6. Coloque el saco engancho los salientes del chasis del saco al rebaje del acople del manillar.

7.5. RECOMENDACIONES

Corte siempre el césped cuando esté seco. Evite cortar el césped cuando está húmedo después de haberlo regado o tras haber llovido.

Corte menos de 2 cm de césped en una vez. Si su césped está muy alto es recomendable que haga sucesivas pasadas bajando la altura de corte 2 cm cada vez. De esta manera no forzará tanto la máquina.

Corte frecuentemente su césped, al menos una vez por semana en primavera y verano.

No haga siempre el mismo recorrido cuando corte el césped. Es mejor que cambie su recorrido para evitar que el césped siempre se corte en el mismo sentido.

Si tiene que desplazar el cortacésped entre dos áreas de césped siempre apague el cortacésped.

Afilado de la cuchilla: La cuchilla desafilada exige más energía. Una cuchilla desafilada también produce un corte malo y que la hierba amarillee.

Para obtener un césped verde y muy tupido es preciso cortarlo con frecuencia y airearlo regularmente, suministrándole el abono necesario.

La frecuencia de corte dependerá del crecimiento (mayo-junio). Será preciso cortar una o dos veces por semana. En las restantes épocas será suficiente cortarlo solo una vez por semana.

7.6. TRAS LA UTILIZACIÓN

Una vez deje de utilizar la máquina desconecte las baterías de la máquina.

7.7. CARGA DE LA BATERÍA

⚠ La tensión y la corriente de suministro han de cumplir con las indicaciones en la placa de características del cargador.

Antes de usar la batería por primera vez cárguela al menos durante 1 hora para la de 4 Ah y 40 min para la de 2 Ah

Para cargar la batería enchufe el cargador a la red, el led se iluminará en rojo. Coloque la batería en el cargador, el led se iluminará en verde y empezará a parpadear. El led del cargador pasará de verde intermitente a verde fijo cuando la batería esté totalmente cargada. Cuando la batería este cargada, retirela del cargador. Si usted deja la batería en el cargador y esta está cargada, el cargador se apagará automáticamente a las 2 horas, continuando el led encendido en color verde.

Si usted inserta la batería en el cargador y el led comienza a parpadear en color rojo significará que su batería está estropeada o que esa batería no corresponde a este cargador.

⚠ ¡Importante! Si usted carga plenamente su batería, la desconecta del cargador y la vuelve a conectar sin haberla utilizado puede que el led comience a parpadear en rojo (señal de batería estropeada) al detectar que la batería no acepta carga. En este caso el parpadeo en rojo del led no significa que la batería este estropeada.

Recargue la batería cuando note que la potencia de su máquina disminuye. Evite usar la máquina hasta descargar totalmente la batería. Para comprobar el estado de su batería, pulse el botón negro y se encenderá el led en color verde indicándole la carga de su batería

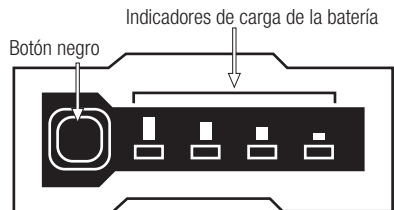

Notas:

- La batería requerirá de 2 o 3 ciclos completos de carga descarga hasta conseguir su máxima capacidad de almacenamiento de energía.
- Esta batería no tiene efecto memoria por lo que no es necesario descargarla completamente antes de volverla a cargar.
- Si no va a usar la batería durante un periodo de tiempo largo cárguela al máximo, guárdela en un lugar apropiado y recárguela cada 30 días.

Siga los siguientes consejos para asegurar que la capacidad de carga de su batería se mantiene el máximo tiempo posible:

- Evite descargar totalmente la batería. La vida de la batería será mayor si usted recarga la batería cuando note que la potencia de su máquina disminuye y no deje que ésta se agote totalmente.
- Siempre recargue la batería después del uso de la máquina. No almacene la batería descargada o a media carga.
- Siempre recargue la batería en el interior de su casa y garaje para preservar la batería y cargador de la humedad y las inclemencias del tiempo.
- Recargue la batería a temperaturas entre 5° C y 40° C.
- Mantenga la batería siempre lejos del agua, áreas húmedas, fuentes de calor y productos químicos.

6.5. INSTALAR LA BATERÍA

Instale la batería deslizando la misma por los raíles hasta que quede conectada de forma segura en la máquina.

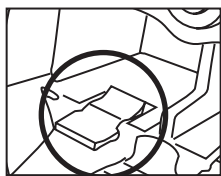

Para extraer la batería, presione la pestaña.

8. MANTENIMIENTO Y SERVICIO**8.1. MANTENIMIENTO DESPUÉS DEL USO****8.1.1. LIMPIEZA GENERAL**

Antes de proceder a la limpieza de su unidad desconecte las baterías.

Mantenga su máquina limpia y en buenas condiciones. No limpie el motor con agua. El motor eléctrico se podría estropear.

Limpie las carcasas de su máquina con un trapo humedecido en agua. Nunca utilice gasolina, disolventes, detergentes, agua o cualquier otro líquido para limpiar la máquina.

Puede usar agua para limpiar el saco recogedor siempre que lo limpie separado del cortacésped y a una distancia prudente del cortacésped. Seque perfectamente el saco antes de volverlo a instalar en la máquina.

8.1.3. SACO RECOGEDOR

Chequee el estado del saco, si el saco está desgastado o deteriorado sustitúyalo.

8.2. MANTENIMIENTO PERIÓDICO

Utilice siempre recambio adecuado a fin de obtener un rendimiento adecuado del producto y evitar daños y riesgos a máquina y usuario. Las piezas de recambio deben ser compradas en el servicio técnico del distribuidor. El uso de recambios no oficiales puede provocar riesgos de accidente, daños personales al usuario y rotura de la máquina.

8.2.1. AFILADO DE LA CUCHILLA

El afilado de la cuchilla debe ser realizado en el servicio técnico. No afile la cuchilla. La cuchilla debe ser afilada garantizando que se mantiene el ángulo adecuado de corte y el equilibrio de la cuchilla. Afilarse la cuchilla sin ser experto puede provocar vibraciones excesivas que pueden causar daños a su máquina y molestias al usuario.

Lleve su cuchilla a afilar si al cortar el césped quedan pequeñas hebras en las puntas de los tallos del césped que amarillean rápidamente.

Cuando verifique el estado de la cuchilla recuerde que, a pesar de estar el motor parado, la cuchilla se puede mover manualmente.

8.2.2. CONDUCTOS DE VENTILACIÓN DEL MOTOR

Eliminar la suciedad de los conductos de ventilación, a fin de no dañar el motor y evitar un posible incendio.

9. DETECCIÓN E IDENTIFICACIÓN DE FALLOS

En función de los síntomas que usted observe se puede detectar la causa probable y solucionar el problema:

FALLO	CAUSA	ACCIÓN
El motor no funciona	La batería no está correctamente conectada	Conectar la batería
	La batería está descargada	Cargar la batería
	Interruptor estropeado	Lleve su máquina al servicio técnico
La cuchilla no gira	Cuchilla bloqueada por un elemento extraño	Parar la máquina, desenchufar de la corriente eléctrica y desbloquear la cuchilla
Vibraciones o ruido excesivo	Cuchilla rota o doblada	Lleve su máquina al servicio técnico
	Problema en motor	Lleve su máquina al servicio técnico

En caso de que no pueda solucionar el problema con este cuadro lleve su máquina al servicio técnico.

10. TRANSPORTE

Antes de transportar esta máquina, desconecte siempre la batería de la máquina.

Tenga presente el peso de la máquina en el caso de que tenga que elevarla. Consulte el peso en las características técnicas de la máquina. Para levantarla utilice las asas

Si va a transportar la máquina en un vehículo asegúrela firmemente para evitar que se deslice o vuelque.

11. ALMACENAMIENTO

Almacene esta herramienta en un lugar no accesible a los niños y seguro de manera que no ponga en peligro a ninguna persona y que sea seco, limpio y a una temperatura entre 0°C y 45°C.

Antes de almacenar la máquina siga los puntos del capítulo de mantenimiento.

Desenchufe la batería de la máquina antes de almacenarla y, para prevenir daños en la batería, siempre cárguela al máximo. Si no va a utilizar la máquina en un largo periodo de tiempo, recargue la batería cada 30 días. Nunca almacene la batería descargada.

Almacene las baterías lejos de materiales metálicos como clips, monedas, llaves, clavos, tornillos u otros pequeños materiales metálicos que pueden accidentalmente hacer conexión entre los terminales y producir un cortocircuito. Cortocircuitar al batería puede causar la explosión de la batería o que arda. La batería se descargará más despacio a bajas temperaturas.

12. INFORMACIÓN SOBRE LA DESTRUCCIÓN DEL EQUIPO/ RECICLADO

La batería de ésta máquina contiene elementos peligrosos para la salud y el medio ambiente y debe ser reciclada de manera apropiada. No tire la batería a la basura, llévela a un punto oficial de recogida de residuos.

Deshágase de su aparato de manera ecológica. No debemos deshacernos de las máquinas junto con la basura doméstica. Sus componentes de plástico y de metal pueden clasificarse en función de su naturaleza y reciclarse.



Los materiales utilizados para embalar esta máquina son reciclables. Por favor, no tire los embalajes a la basura domestica. Tire estos embalajes en un punto oficial de recogida de residuos.



13. CONDICIONES DE GARANTÍA

13.1. PERIODO DE GARANTÍA

- El período de garantía en los contratos celebrados con consumidores y usuarios frente a cualquier falta de conformidad del producto que exista en el momento de su entrega al comprador, de conformidad con lo dispuesto en la Directiva (UE) 2019/771 del Parlamento Europeo y del Consejo, de 20 de mayo de 2019, y en el Real Decreto Legislativo 1/2007, de 16 de noviembre, por el que se aprueba el texto refundido de la Ley General para la Defensa de los Consumidores y Usuarios, tendrá una duración de tres (3) años, y dará lugar a la subsanación de la falta o defecto de fabricación que eventualmente pueda presentar el producto adquirido de conformidad con las previsiones legales

13.2. EXCLUSIONES

La garantía Garland no cubre:

- Empresas y profesionales
- Desgaste natural por uso.
- Mal uso, negligencia, operación descuidada o falta de mantenimiento.
- Defectos causados por un uso incorrecto, daños provocados debido a manipulaciones realizadas a través de personal no autorizado por Garland o uso de recambios no originales.

13.3. TERRITORIO

- La garantía Garland asegura cobertura de servicio en todo el territorio nacional.

13.4. EN CASO DE INCIDENCIA

- La garantía debe ir correctamente cumplimentada con todos los datos solicitados, y acompañada por la factura.

¡ATENCIÓN!

PARA ASEGURAR UN FUNCIONAMIENTO Y UNA SEGURIDAD MÁXIMA, LE ROGAMOS LEA EL LIBRO DE INSTRUCCIONES DETENIDAMENTE ANTES DE USAR.

DECLARACIÓN DE CONFORMIDAD (CE)

El abajo firmante, Carlos Carballal, , autorizado por Productos McLand S.L., , con dirección C/ La Fragua 22, 28933, Móstoles, España , declara que las máquinas Marca Garland modelos Apache Keeper40V 590ZS-V23 con números de serie del año 2022 en adelante (el año de fabricación se indica claramente en la placa de identificación de la máquina seguido del número de serie) y cuya descripción y función es "Máquina para cortar césped en la que el dispositivo de corte funciona en un plano aproximadamente paralelo al suelo y que se sirve del suelo para determinar la altura de corte que utiliza un motor eléctrico o de otro tipo. Los dispositivos cortantes son elementos cortantes rígidos," , cumplen con todos los requerimientos de la Directiva 2006/42/CE del Parlamento Europeo y del Consejo de 17 de mayo de 2006 relativa a las máquinas y por la que se modifica la Directiva 95/16/CE

Estas máquinas también cumplen los requerimientos de las siguientes directivas comunitarias:

- Directiva 2006/42/CE del Parlamento Europeo y del Consejo de 17 de mayo de 2006 relativa a las máquinas y por la que se modifica la Directiva 95/16/CE
- DIRECTIVA 2014/30/UE DEL PARLAMENTO EUROPEO Y DEL CONSEJO de 26 de febrero de 2014 sobre la armonización de las legislaciones de los Estados miembros en materia de compatibilidad electromagnética (refundición)

Power (W) = 1200

Nivel de potencia acústica ponderado A LwA (dB(A)) = 90,6

Nivel de potencia acústica garantizado dB(A) (k=3) = 94



Carlos Carballal
Director de producto
Móstoles 25/10/2022

INDEX

1. Introduction	2
2. Normative and security measures	3
3. Warning signs	8
4. Machine symbols	8
5. Machine description	9
6. Start up instructions	11
7. Machine usage	13
8. Maintenance and service	15
9. Troubleshooting	17
10. Transport	18
11. Storage	18
12. Recycling and machine disposal	18
13. Warranty conditions	19
CE Declaration of conformity	20

TRANSLATION OF THE ORIGINAL INSTRUCTIONS

Ref.:GCCAPACHEKEEPER40V590ZSV23M1022V2

DATE OF PUBLICATION: 25/10/2022

DATE OF REVISION: 25/10/2022

1. INTRODUCCIÓN

Thank you for choosing a Garland machine. We are sure that you will appreciate the quality and functions of this machine that will facilitate your daily work for a long time. Remember that this machine has a wide of network of after sales services to which you can take your machine for any maintenance necessary on your machine, in case of any troubleshooting and for purchasing spare parts and accessories.



Attention! Read all the warning signs and all the instructions. The non observance of the warning and instructions detailed from here on can result in a fire being caused and/or a serious injury. Before using the machine, read carefully the information in this manual on a secure and correct start up.

⚠ Only cut grass. Do not use this machine for other uses for which the machine has not been designed to carry out. For example: do not use the lawnmower to cut brush, to cut hay or small bushes and do not use as a shredder. The use of the lawnmower for unintended jobs could result in dangerous situations.

⚠ Keep all the warning signs and the manual in a safe place for future reference. If you sell or otherwise dispose of the machine, please pass on the instruction manual as it forms part of the machine.

The expression "switch in the open position" means that the switch is disconnected and "switch in the closed position" means that the switch is connected. Remember that the end user is responsible for accidents and damages caused to himself, to third parties and to things. The manufacturer will not be in any way liable for damages caused by improper or incorrect use of this machine.

2. NORMAS Y PRECAUCIONES DE SEGURIDAD

! To avoid an incorrect manipulation of the machine, read all the instructions included in this manual before using it for the first time. All information included in this manual is relevant for your personal security as well as for other people, animals and things found in your surroundings. If you have any doubts about the information included in this manual, please ask a professional or go back to where you bought the machine to solve your doubts.

The following list of dangers and precautions include the most probable causes whilst using the machine. If you find yourself in a situation not explained in this manual, use your common sense and use the machine in the most secure way and if you see any danger, do not use the machine.

2.1. USERS

This machine has been designed to be operated by people over 18 and whom have read and understood the instruction manual.

! Attention! Do not allow underage people to use the machine.

! Attention! Do not allow people who do not understand the instruction manual to use the machine.

Before using the machine familiarize yourself with the machine making sure you know perfectly well where all the controls can be found as well as all security devices and how all these should be used. If you are not an expert user we recommend you start with some simple jobs and if possible, under the supervision of an expert user.

The cutting tool of this machine is sharp. Using this machine inadequately could be dangerous.

! Attention! Only lend this machine to people who are familiarized with this type of machine and know how to use it. Always lend the instruction manual with the machine so that the new user reads it and understand it prior to carrying out any work.

This machine is dangerous in untrained hands.

2.2. PERSONAL SECURITY

Be alert and vigilant and use common sense when using the machine.

Avoid the accidental start up of the machine.

Verify that the switch is in the "open" position before connecting to the mains. Never transport the machine with your finger on the switch or with the switch in the "closed" position as it can be dangerous to your security and can cause accidents.

Do not use the machine when you are tired or under the influence of drugs, alcohol or medicines. One moments distraction can cause serious personal injury.

Never use this machine without the security elements.

Do not modify the controls of the machine.

Remove all tools from the working area before starting the machine. Any tools left in the working area can be touched by any moving part of the machine and be hurled causing personal damages. **Do not overreach. Maintain both feet firmly on the ground at all times. Do not use this machine on slopes surpassing 15o.** Cutting on small hillocks can be dangerous. Be vigilant when walking on steep

inclines and with wet grass. Be particularly careful when changing working direction on an incline.

Never cut with the lawnmower running if walking backwards or pulling the lawnmower towards you.

Dress adequately. Do not use the machine barefoot or wearing sandals. Always use resistant shoes and long trousers.

Do not place your hands or feet under the lawnmower. Maintain all parts of the body well away from the blade when the machine is running. Before starting the lawnmower, ensure that the blade has not come into contact with any object.

Hold the lawnmower with both hands from the handle and place your body behind the lawnmower.

If the machine vibrates abnormally, stop the engine and inspect the machine looking for the possible cause and repair it. If you do not find the motive, take the machine to your nearest after sales dealer.

Do not try to remove cuttings from the work area or from the blade when the machine is in movement.

Make sure the machine has stopped completely before carrying out any maintenance or cleaning work on the machine and the working area.

Store all electric machines well away from children.

2.2.1. CLOTHING AND SECURITY APPAREL

Dress adequately. Do not wear loose clothing or jewellery. Maintain your hair, your clothing and gloves well clear of any moving parts. Loose clothing, jewellery or long hair can get tangled on the moving parts.

Use this machine with adequate shoes. Never use this machine barefoot or with sandals. Use this machine with long trousers.

When using this machine make use of the following equipment: non slippery boots. We recommend you use long trousers to reduce risk of personal injury should any projectile be hurled by any moving part of the machine.

The correct use of security equipment will reduce the risk of personal injury.

You must carry with you:

- Tooling.
- Mobile phone (in case of an emergency).

2.3. WORKING AREA SECURITY

Do not use the machine in explosive atmospheres or in the presence of inflammable liquids, gases and powders. Electric machines can release sparks that could ignite the inflammable liquids, gases and powders.

The working area has a 15 metre radius around the machine and should be considered a risk area were nobody should enter whilst the machine is working (security area). When necessary, use rope or signals to mark the working area.

Maintain children, other people and animals well clear of the machine whilst working. Distractions can cause the loss of control. Be vigilant and stop any children, other people and animals coming into the working area.

Do not use this machine at night, with fog or with reduced visibility that does not allow you to see the working area.

When work must be carried out by two or more people at the same time make sure you can control and see the other people so as to maintain an adequate working distance between users to guarantee security.

Maintain the working area clean and work with good light. Untidy working areas and dark conditions can cause accidents.

Inspect the working area and remove all stones, wood, cables and strange objects that could be touched and propelled by the moving parts of the machine.

2.4. ELECTRICAL SECURITY

Use only Keeper 40V Garland batteries for this machine. Use only the Keeper Garland charger to charge batteries. Using a different battery or charger may cause battery explosion and risk of fire.

Be sure to connect the charger to a 230 V and 50 Hz DC power source.

The electrical plug of the charger of this machine must match the base of the socket.

Never modify the plug in any way. Unmodified plugs and matching bases will reduce the risk of electric shock.

When using the battery charger, avoid body contact with grounded surfaces such as pipes, radiators, electric ranges and refrigerators. There is an increased risk of electric shock if your body is grounded.



Do not expose this machine, charger or battery to rain or wet conditions. The water that enters them will increase the risk of electric shock.

Do not abuse the cable. Do not use the cable to carry, lift or unplug the charger. Keep the cable away from heat, oil, sharp edges or moving parts. Damaged or tangled cables increase the risk of electric shock.

Never use this charger with the damaged cord or plug. Before connecting the charger, check the plug and cable for damage. If you discover any damage send your machine to a technical service for repair. If the cable is damaged or broken, unplug it immediately. Damaged or tangled cables increase the risk of electric shock.

The replacement of the plug or power cord should always be done by the manufacturer or its technical assistance service. It is recommended to connect this charger to a residual differential device whose tripping current is less than or equal to 30mA.

 Never use a damaged connection base, which does not comply with the regulations or the requirements for this charger.

Disconnect the charger from the mains when it is not in use to prevent damage in case of network overload. Charge the battery only with the Keeper Garland charger, in a dry place with a temperature between 0°C and 40°C.

Do not attempt to tamper with or open the battery and / or charger.

Do not short-circuit the battery and be careful when handling it so as not to accidentally short-circuit it with conductive elements such as rings, bracelets, keys, etc. When the battery is short-circuited it increases in temperature and may explode or burn.

Do not attempt to burn the battery or incinerate it even if it is damaged or completely discharged. Do not leave the battery near a heat source. The battery can

explode with heat or fire, causing serious personal and material damage.

This battery is sealed and should never leave liquid inside. If the seal breaks down and the liquid touches your skin quickly wash with plenty of soap and water, neutralize the liquid with a weak acid such as lemon or vinegar and go to your medical center urgently. If battery fluid touches your eyes, rinse thoroughly with water for 10 minutes and seek immediate medical attention. If the seal is damaged, do not inhale the vapors produced by the battery, as they may irritate you. In case of accidental inhalation, breathe fresh air and seek urgent medical attention.

Always disconnect the battery from the machine before doing any work. Only handle this machine when it is disconnected.

2.5. USAGE AND CARE OF THIS MACHINE

 Only cut grass. Do not use this machine for other purposes. For example: do not use the lawnmower to cut brush, to cut hay or small bushes and do not use as a shredder. The use of the lawnmower for unintended jobs could result in dangerous situations. Use this machine, accessories and all its parts according to the instruction manual and taking into account working conditions and working area. The use of this machine for jobs different to those specified in the instruction manual can cause dangerous situations.

Check that all security elements are installed and in a good state.

Remember that the end user is responsible for the dangers and accidents caused to other people and objects. The manufacturer will not be in any case held responsible for damages caused through an inadequate or incorrect usage of this machine.

Do not overstretch the machine. Use the machine for the correct task. The usage of the machine for the correct jobs will result in a better job being done as well as a more secure job.

Do not use this machine if the "open" and "closed" switch does not work. Any electric machine that cannot be controlled by the electric switch is dangerous and must be repaired.

Look after the machine. Check that all moving parts are well aligned and that they are not blocked, that there are no broken pieces or other conditions that could affect the proper functioning of the machine. If this machine is damaged, always repair it before using it again. Most accidents occur because of poor maintenance.

Maintain the cutting elements sharp and clean. The cutting elements if sharp and clean will cut better, do a better job, have less chance of getting tangled and easier to control.

After hitting any strange object, inspect the machine to ensure that there are no damages to the machine. Ensure that the blade is not bent, that the chassis is not broken or any other covers or any other problem that could affect the proper functioning of the machine and if you have any doubts, take the machine to your nearest after sales dealer for repair.

Disconnect the machine and make sure that the blade has stopped before making any adjustments, changing any accessories, unjamming of any tangled grass, emptying of the catcher, transport or storage of this machine. These preventive actions reduce the risk of accidental start up.

If the machine starts vibrating in a strange way, disconnect the machine and examine it. If you cannot detect why the machine vibrates, take the machine to

your nearest service dealer. Vibrations are always an indication of a problem to the machine.

Stop the machine always whilst not working. In case of a prolonged stoppage time, unplug the machine from the mains.

2.6. MAINTENANCE

Take your machine for periodic revision to a qualified after sales dealer and only use original spare parts and accessories. This will guarantee that the security measures of this electric machine can always be complied with.

3. WARNING ICONS

The warning icons on the labels that are attached to this machine and/or in the manual give necessary information which is necessary for a correct usage of this machine.



Attention, danger!.



Read carefully this manual before start up.



Attention! Danger of material ejection. Be careful with materials that could be ejected.



People who are not adequately protected should stay well clear and beyond the security distance.



Danger! Risk of finger amputation. Maintain hands and feet well clear of the cutting elements.



Remove all keys or hand tools from the machine and from the work area before starting this machine.

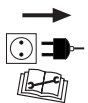

Attention! Disconnect from the battery before carrying out maintenance or repair work on the machine



Keep children away from the machine.



Do not use this machine on slopes greater than 15°. Cutting mounds can be dangerous.



Remove all stones, wood, cables and foreign objects that may be thrown by the cutting tool before starting the machine.



Dispose of your machine in an ecological way. Do not dispose of the machine together with your domestic rubbish.



Protection Class III.

IPX1

Degree of protección.



Complies with EC Directives.



Guaranteed level of sound power Lwa, Db(A).

4. MACHINE SYMBOLS

To guarantee a correct use and maintenance of this machine, you will find the following symbols on the machine.



Danger! Do not use the mower without the bag or deflector installed. Risk of amputation of the fingers. Keep your feet and hands away from the cutting tool.

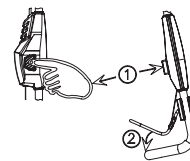

Press the safety button and, without releasing it, pull the switch bar.

5. MACHINE DESCRIPTION

5.1. USAGE CONDITIONS

⚠ Only cut grass. Do not use this machine for other purposes. For example: do not use the lawnmower to cut brush, to cut hay or small bushes and do not use as a shredder. The use of the lawnmower for unintended jobs could result in dangerous situations.

Use this machine outdoors, in dry conditions and in temperatures between 5°C and 45°C.

Remember that the end user is responsible for the dangers and accidents caused to other people and objects. The manufacturer will not be in any case held responsible for damages caused through an inadequate or incorrect usage of this machine.

5.2. DETAILED DESCRIPTION OF THE PRODUCT

- | | |
|----------------------------|-------------------|
| 1. Handle | 12. Bag handle |
| 2. Switch handle | 13. Drawbar |
| 3. ON/OFF switch | 14. Mulching plug |
| 4. Battery compartment | |
| 5. Catcher | |
| 6. Catcher cover | |
| 7. Height adjustment lever | |
| 8. Handle | |
| 9. Wing nut | |
| 10. Side exit cover | |
| 11. Side exit deflector | |

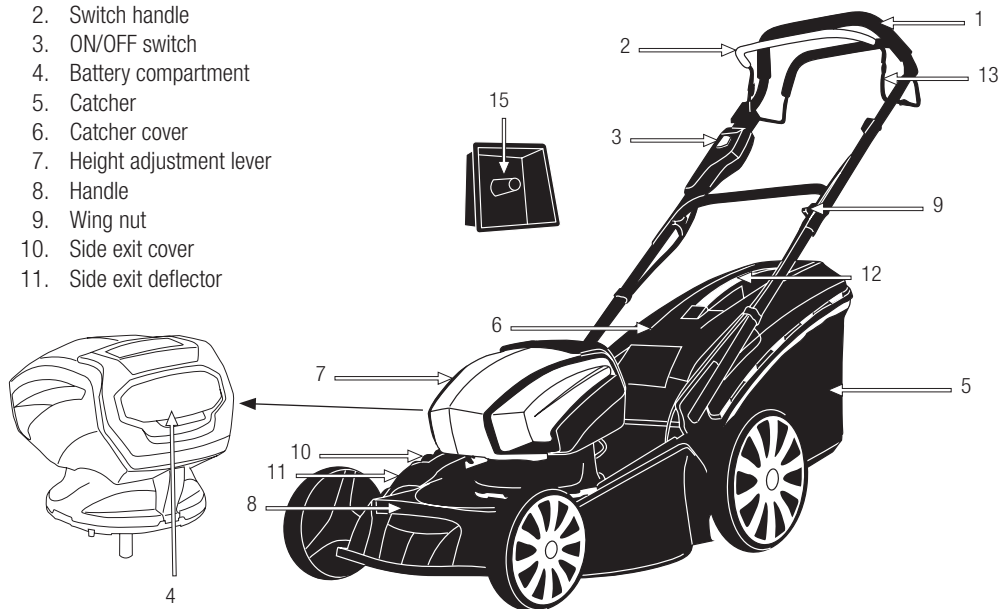

The diagrams and pictograms herewith enclosed in this manual are a guide but not necessarily an exact copy of the actual machine.

5.3. TECHNICAL CHARACTERISTICS

Description	Battery lawnmower
Brand	Garland
Modelo	APACHE KEEPER40V 590 ZS-V23
Type of motor	Electric
Traction	Yes
Functions	Rear collection, rear delivery, side delivery and mulching
Voltage (V)	40
Power (W)	1.200
IP Grade	IPX1
Class protection	III
Cutting diameter (mm)	452
Size of catcher (l)	65
Cutting height (mm)	6 positions (25-75)
Ø front wheel (")	7
Ø rear wheel (")	10
Level of sound pressure LpA (dB(A))	75
Level measured sound power level LwA dB (A)	87,5
Level of guaranteed sound power Lw (dB(A)) (K=3)	96
Vibration level (m/s ²) (K=0.5)	2,1
Weight with battery (kg)	32,5

Las características técnicas pueden ser modificadas sin preaviso.

6. INSTRUCCIONES PARA LA PUESTA EN SERVICIO

6.1. LISTA DE MATERIALES

This machine includes the following elements that you will find inside the box:

- Machine.
- Upper handlebar.
- Lower handlebar.
- Catcher.
- Mulching plug (placed on rear exit)
- Side exit deflector.
- Screw, wing nut and washer upper handlebar (2).
- Screw, wing nut and washer lower handlebar (2).
- Cable clamp clip.
- Blocks (2).
- Key (2).
- Tool.
- Instruccion manual.

Remove carefully all the elements from the box and make sure that all listed parts are included. Due to the quality controls done at the factory it is highly improbable that your machine has any faulty part or that any elements are missing. If you find any damaged part or there are any elements missing, do not use the machine until the problem has been solved or you have been given the missing parts. Usage of the machine with defective or missing parts is dangerous and could result in personal injuries.

6.2. MOUNTING

6.2.1. MOUNTING THE TRACTION CABLE

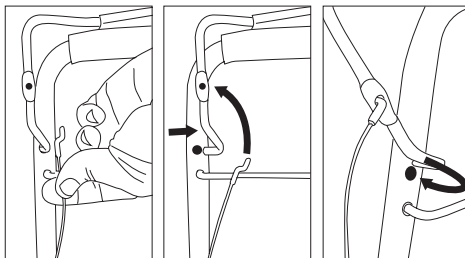

6.2.2. ASSEMBLY OF THE LOWER HANDLEBAR

Choose the hole that best suits the work height you want to work on.

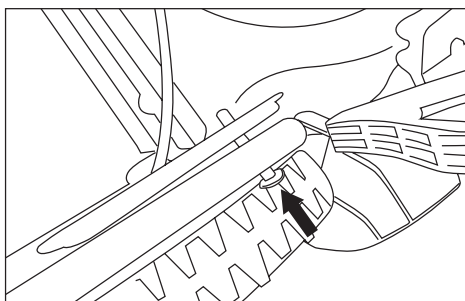
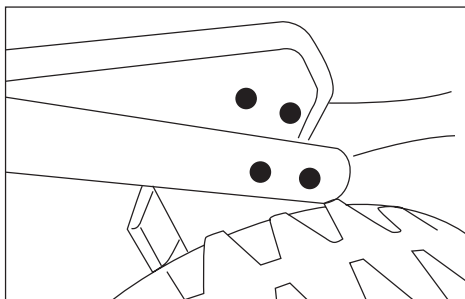

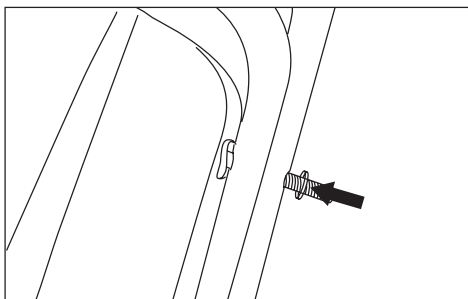
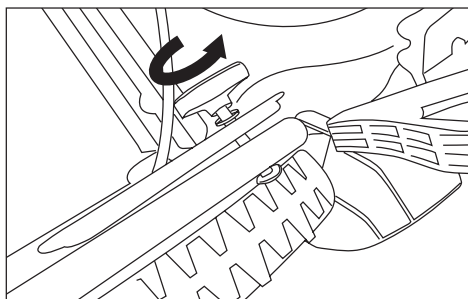
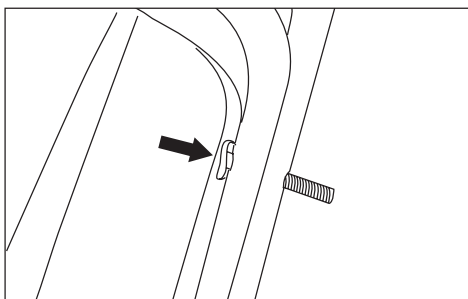
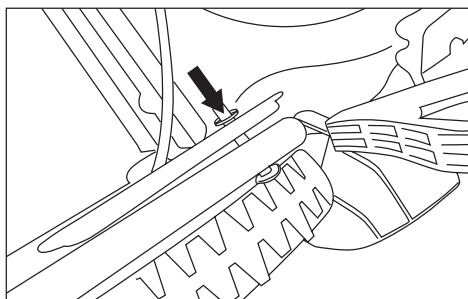

6.2.3. TOP HANDLEBAR ASSEMBLY

Position the top handlebar so that the hole in the top handle matches the hole in the bottom handlebar

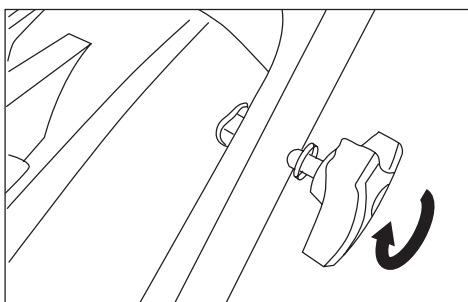
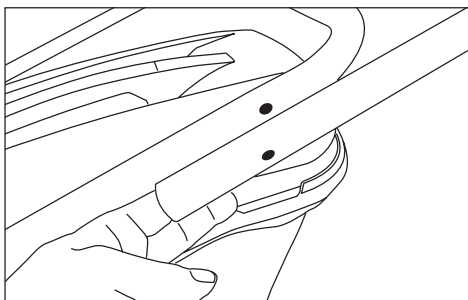

Fit the cable clamping clip.

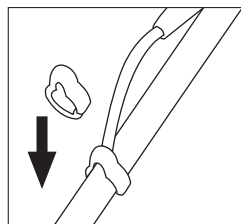

6.2.4. ASSEMBLY THE CATCHER

1.- Lift the cover of the rear exit and hook the 2 blocks.

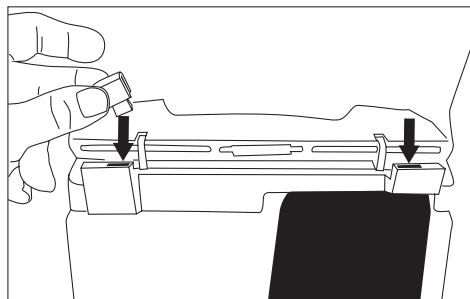

2.- Lift the rear outlet cover and engage the protrusions on the chassis of the bag (1) and (2).



6.2.5. ASSEMBLY OF THE SIDE EXIT

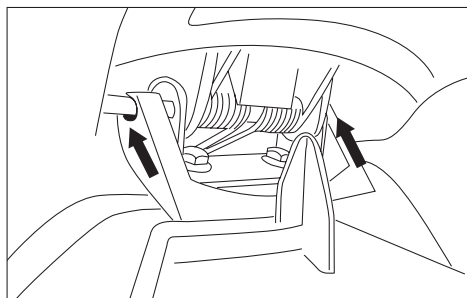
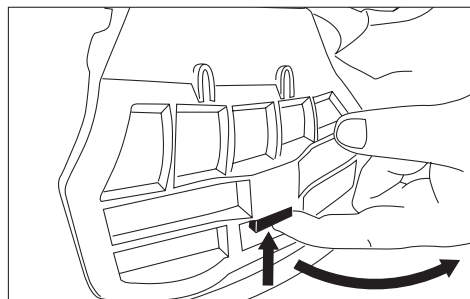

6.2.6. ASSEMBLY OF BATTERIES

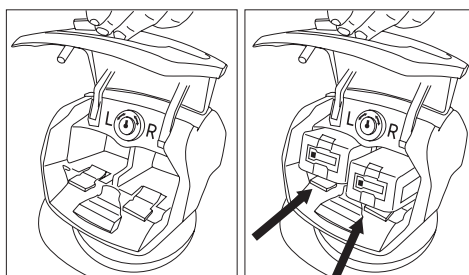

6.2.7. REMOVE MULCHING PLUG

Lift the lid of the rear exit, hold the mulching plug by the handle by squeezing lightly until it comes out. Then lower the lid of the rear exit.

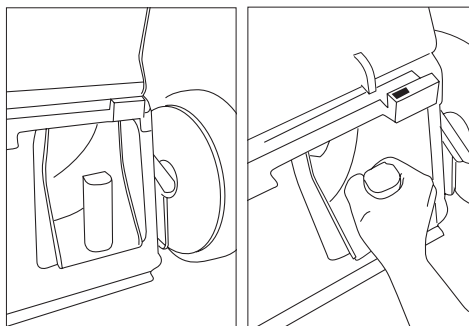

6.3. START-UP

6.3.1. CHECKPOINTS BEFORE COMMISSIONING

Do not use this machine if it is damaged or improperly regulated.

Use this machine for the purpose for which it was designed. Any other use can be dangerous for the user, for the machine and for people, animals and things that may be around.

Check the machine completely and look for loose parts (screws, nuts, etc.) and damage.

Tighten, repair or replace everything necessary before using the machine.

6.3.2. START UP

Before starting the engine of the machine, make sure that the moving parts of the machine are not in contact with any object.

Start the engine carefully according to the instructions and with the feet away from the blade.

Do not tilt the mower when starting the engine except if the machine has to be tilted for ignition. In this case, do not tilt it more than absolutely necessary and lift only the part furthest away from the operator.

Do not start the engine when it is in front of the discharge nozzle.

6.3.4. START UP AND STOPPAGE

Start up of the machine:
Install the batteries (see point 6.2.6)

Insert and turn the key that is attached to the accessory bag and choose one of the two batteries you will want to use (L) (R).

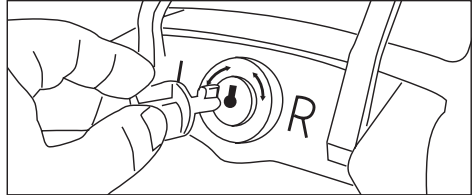

Press the safety button (A) and, without releasing it, pull the switch lever (B) towards the handlebar. Then stop pressing the safety button (A).

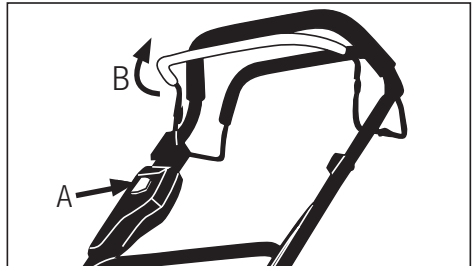

Stopping the machine:
Release the switch lever (B).
After turning off the machine, the blade will continue rotating for a moment due to inertia. Wait until the blade stops before servicing the machine or transporting it.

6.3.5. CHECKING POINTS AFTER START UP

It is important to ensure that there are no loose parts and to check the temperature of the machine. If you detect anything strange, stop immediately and check carefully. In case of any anomaly or problem take the machine to your nearest service agent for repair. Never carry on working if the machine does not seem to work properly.

Do not use the machine if broken or not well maintained.

7. USING THE MACHINE

Use this machine only for jobs for which it has been designed. The use of this machine for any other jobs is dangerous and can cause dangers to the users and/or to the machine.

Cut only with good light. Do not use this machine at night, with fog or with reduced visibility that will not allow you to control the working area correctly.

Avoid using the machine when the ground is wet or humid. Be specially careful when using the machine after it has rained as the ground will be slippery and you could fall.

Do not use this machine in slopes of more than 30 %. Cutting in areas with hillocks can also be dangerous. Be alert when working on steep ground, wet or humid ground. Be specially careful when changing direction on a slope.

Do not cut the grass backwards or pulling the machine.

Do not tilt the machine when starting the engine unless it is necessary. In this case, do not tilt the machine more than it is absolutely necessary and only tilt the part furthest away from the end user. Only do this when starting to cut high grass and only to allow the entry of the lawnmower into the high grass. Stop the engine when transporting the lawnmower from one work area to the next.

Do not get near the cutting elements of the machine when the machine is functioning.

Do not rely solely on the safety features of the machine. Always be alert and use your common sense.

It is important to check that all parts are well tightened. If you detect any anomaly, stop the machine straight away and check the machine carefully. In case of any damage, take the machine to your nearest service agent. Never carrying on working if the machine is not working correctly.

Clean the work area and eliminate any obstacles that could cause accidents. Check the work area and remove any objects that could get entangled to the cutting elements. Also remove any objects that could be expelled by the machine or its parts when getting in contact with these.

Do not allow anybody to enter the working area. This working perimeter is 15 metres and this is a dangerous zone.

When moving from one working area to the next, turn off the engine.

Never let the machine unattended.

Do not use any accessories that are not originals and that have not been recommended by the manufacturer. Use of other accessories can cause accidents and can be dangerous for the end user and those nearby as well as causing damages to the machine.

Always follow the security rules that we indicate in the manual.

7.1. HOW TO HOLD THE MACHINE AND GUIDE IT WHILST WORKING



Whilst you work, hold the lawnmower with both hands.

Always be behind the lawnmower and push it whilst you are behind it.

Do not run whilst working, walk at a constant pace that allows the machine to cut the grass without too much effort.

7.2. ADJUSTING THE CUTTING HEIGHT

⚠ WARNING! Stop the machine and wait until the blade stops before proceeding to adjust the height. Blades need a few moments to stop completely after you turn off the engine.



To regulate the cutting height adjustment, press the mower level away from the lawnmower and move it forward or backward to the desired height.

7.3. CUTTING WITH THE LAWNMOWER

This mower has 4 different cut settings (cutting with debris collection, with lateral discharge and mulching cut. Before you begin working, you must configure the mower to set it one of the three possible ways.

Cutting with debris collection:

In this setting, the mower will cut the grass and send it to the collector bag. The grass will be cut and the rest of grass cut within the bag. For the debris collection setting, place the bag in the back of the machine and make sure that the lateral outlet cover is closed and the mulching plug is not installed.

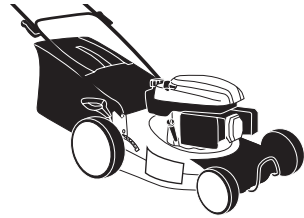

Cutting with lateral discharge:

In this setting, the cut grass exits the side of the lawnmower and the grass debris remains on the lawn. In this case the machine must not have the bag installed, the rear output cover should be closed, and the mulching plug and lateral deflector must be installed.

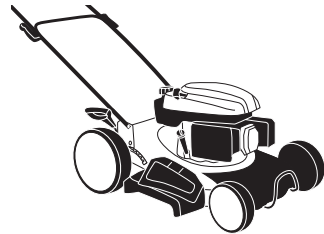

Rear discharge cut:

Setting in which the cut grass will leave the back of the machine remaining on the lawn. In this case, the machine must not have the bag installed, the rear outlet cover must be open, the side outlet cover must be closed and must be not installed the mulching plug or the side outlet deflector.



Mulching cut:

In this setting the mowed grass will be on the lawn, but unlike the lateral discharge cutting setting, the cut grass is crushed into small particles that are deposited on the lawn thus generating an organic fertilizer that provides nutrients and helps maintain moisture. For this setting the bag and side deflector must not be installed. The mulching plug should be installed and the rear output cover and side cover must be closed.

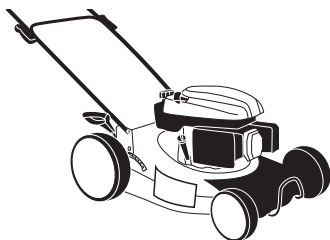

Place the mower in a corner of the lawn area to be cut and set the desired cutting height.

Check that the bag is properly installed; make sure that the blade is not in contact with any object, and start the mower.

Walk on the grass to the rhythm of the mower.

Do not tilt the machine with the engine running except in the case that you have to start cutting tall grass, which is the only case in which you may raise the front wheels slightly to facilitate entry of the mower to the work area.

Note: If the grass is very high it will be difficult for you to start the engine. If the grass is very high, you should slightly raise the lawnmower's front wheels, forcibly pushing down with the handle, and start your lawnmower in this position. Once the engine has acquired the normal engine speed slowly lower the mower wheels while the machine starts to cut. Alternatively, if next to the lawn area there is a flat

surface free of objects and without grass (Earth, screed, concrete), start the lawnmower in the clear area and entering the grass area by slightly lifting the front wheels of the lawnmower.

If the engine's rotation speed goes into excess or it stops, it means that the grass is too high for the lawnmower's cutting capacity and forcing this can be harmful to the machine. In this case, make a first cut at the machine's maximum height and then a second cut at the desired height.

7.4. EMPTYING THE CATCHER

Empty the lawnmower's bag as soon as you notice it is full. You will notice that the bag is full because the mower will stop picking up the cut grass as well, leaving many remains on the ground.

Whenever you are going to empty the bag, turn off the engine and check that the blade has stopped before removing the bag.

1. Lift the lid from the rear exit.
2. Lift the catcher.
3. Remove the catcher back.
4. Empty the catcher.
5. Lift the lid from the rear exit.
6. Place the catcher by hooking the protrusions on the chassis of the catcher to the recess of the handlebar attachment.

7.5. RECOMENDATIONS

Always cut the grass when it is dry. Avoid mowing the lawn when it is wet after having watered or after having rained.

Cut less than 2 cm of grass at a time. If your lawn is very high, it is advisable to make successive passes with the 2 cm cutting height every time. So no it will

force both machine.

Cut your lawn often, at least once a week in spring and summer.

Do not always make the same route when mowing. It is best to change your route to avoid the grass being cut in the same direction.

If you need to move the mower between two lawn areas always first switch off the mower.

Sharpening the blade: A dull blade requires more energy. A dull blade also cuts badly and makes the grass yellow.

To obtain a green and bushy lawn, it is necessary to frequently cut and aerate it regularly, providing the necessary manure or fertilizer.

The cutting frequency will depend on growth (May-June). You will need to cut one or two times a week.

At other times of the year, it will be enough to cut it only once a week.

7.6. AFTER USE

Once you stop using the machine, disconnect the batteries from the machine.

7.7. BATTERY CHARGE

⚠ The supply voltage and current must comply with the information on the nameplate of the charger.

Before using the battery for the first time charge it for at least 1 hour for the 4 Ah and 40 min for the 2 Ah

To charge the battery, plug the charger into the mains, the led will light up red. Put the battery in the charger, the led will turn green and start blinking. The charger

LED will turn from flashing green to solid green when the battery is fully charged. When the battery is charged, remove it from the charger. If you leave the battery in the charger and it is fully charged, the charger will automatically turn off after 2 hours, with the green LED still on.

If you insert the battery in the charger and the LED starts flashing red, it means that your battery is damaged or that the battery does not correspond to this charger.

⚠ Important! If you fully charge your battery, disconnect it from the charger and reconnect it without using it, the LED may start flashing red (broken battery signal) when it detects that the battery does not accept a charge. In this case the flashing red LED does not mean that the battery is damaged.

Recharge the battery when you notice that the power of your machine decreases. Avoid using the machine until the battery is fully discharged. To check the status of your battery, press the black button and the green LED will light indicating your battery's charge

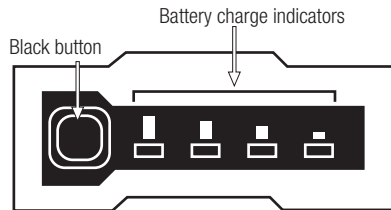

Notes:

- The battery will require 2 or 3 complete cycles of charge discharge until it reaches its maximum capacity of energy storage.
- This battery has no memory effect so it is not necessary to discharge it completely before reloading it.

- If you are not going to use the battery for a long period of time, charge it to the maximum, store it in an appropriate place and recharge it every 30 days.

Follow the following tips to ensure that the Your battery's charge capacity remains the same maximum possible time:

- Avoid completely discharging the battery. The life of the battery will be longer if you recharge the battery when you notice that the power of your machine decreases and do not let it run out completely.
- Always recharge the battery after using the machine. Do not store the battery discharged or at half load.
- Always recharge the battery inside your house and garage to preserve the battery and charger from moisture and inclement weather.
- Recharge the battery at temperatures between 5° C and 40° C.
- Always keep the battery away from water, damp areas, heat sources and chemicals.

6.5. INSTALL THE BATTERY

Install the battery by sliding it along the rails until it is connected securely in the machine.

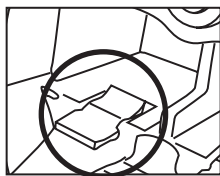

To remove the battery, press the tab.

8. MAINTENANCE AND SERVICE

8.1. MAINTENANCE AFTER USAGE

8.1.1. GENERAL CLEANING

Before carrying out any cleaning work, unplug themachine.

Maintain your machine clean and in good conditions. Do not clean the engine with water. The electric engine could stop functioning.

Clean the covers of the machine with a damp cloth. Do not use petrol, detergents, water or any other liquid to clean the machine.

You can use water to clean the catcher as long as you clean it separately from the rest of the machine and at a safe distance from the lawnmower. Dry the catcher before installing back on the machine.

8.1.3. CATCHER

Check the condition of the catcher, if the catcher is worn or damaged, replace it.

8.2. PERIODIC MAINTENANCE

Always use adequate spare parts in order to obtain an adequate performance of the product and avoid damages and risks to machine and user. Spare parts must be purchased from the dealer's technical service. The use of unofficial spare parts can cause risks of accident, personal injury to the user and breakage of the machine.

8.2.1. BLADE SHARPENING

Blade sharpening must be carried out by the service dealer. Do not sharpen the blade yourself. The blade must be sharpened guaranteeing the cutting angle and blade equilibrium. Blade sharpening carried out by a non expert will result in the machine vibrating and will eventually cause damages to the machine and usage problems to the end user.

Take your blade for sharpening if when cutting you see that the grass is not properly cut and small specks of yellow grass appear shortly after cutting.

When checking the blade, remember that for a few moments after switching the machine off, the blade will carry on moving.

8.2.2. VENTILATION ENGINE CONDUCTS

Eliminate any dirt in the ventilation conducts so as not damage the engine and avoid the machine overheating and even burning.

9. TROUBLESHOOTING

Depending on the symptoms of the machine, we can detect the probable cause of the problem and solve the problem:

PROBLEM	CAUSE	ACTION
The engine does not work	The battery is not correctly connected	Connect the battery
	The battery is discharged	Charge the battery
	Interrupted switch	Take your machine to the after sales dealer
The blade does not rotate	Blade blocked by a strange element	Stop the machine, remove the battery and unlock the blade
Excessive vibrations and noise	Blade broken or bent	Take your machine to the after sales dealer
	Engine problem	Take your machine to the after sales dealer

In case you can not solve the problem with this picture, take your machine to the technical service.

10. TRANSPORT

Before transporting this machine, disconnect always the battery of the machine.

Keep in mind the weight of the machine in case you have to raise it. Consult the weight in the technical characteristics of the machine. To lift it use the handles

If you are going to transport the machine in a vehicle, secure it firmly to prevent it from sliding or tipping over.

11. STORAGE

Store this tool in a place not accessible to children and safe so that it does not endanger any person and that it is dry, clean and at a temperature between 0°C and 45°C.

Before storing the machine, follow the points in the maintenance chapter.

Unplug the battery from the machine before storing it and, to prevent damage to the battery, always charge it to the maximum. If you are not going to use the machine for a long period of time, recharge the battery every 30 days. Never store the discharged battery.

Store batteries away from metallic materials such as clips, coins, keys, nails, screws or other small metal materials that can accidentally make connections between the terminals and produce a short circuit. Short-circuiting the battery can cause the battery to explode or burn.

The battery will discharge more slowly at low temperatures.

12. RECYCLING AND MACHINE DISPOSAL

The battery of this machine contains elements dangerous to health and the environment and must be recycled appropriately. Do not throw the battery in the trash, take it to an official collection point. waste.

Dispose of your device in an environmentally friendly way. We must not get rid of the machines together with domestic garbage. Its plastic and metal components can be classified according to their nature and recycled.



The materials used to pack this machine are recyclable. Please do not throw the packages in the household trash. Dispose of these packages at an official waste collection point.



13. WARRANTY CONDITIONS

13.1. WARRANTY PERIOD

- The warranty period in contracts concluded with consumers and users against any lack of conformity of the product that exists at the time of its delivery to the buyer, in accordance with the provisions of Directive (EU) 2019/771 of the European Parliament and of the Council, of May 20, 2019, and in Royal Legislative Decree 1/2007, of November 16, which approves the revised text of the General Law for the Defense of Consumers and Users, will have a duration of three (3) years, and will lead to the correction of the fault or manufacturing defect that the purchased product may eventually present in accordance with legal provisions

13.2. EXCLUSIONS

Garland warranty will not cover:

- Companies and professionals
- Pieces worn out due to wear and tear.
- Bad use, negligence, lack of maintenance.
- Failures that turn out because of an incorrect use of the product, Garland will not be responsible if the replaced parts of the machine are not from Garland and if the machine has been modified in any way.

13.3. TERRITORY

- Garland warranty covers the country.

13.4. IN CASE OF INCIDENCE

- The warranty should be correctly filled in with all the information requested, and the invoice or the purchase ticket should be attached.

WARNING!

TO GUARANTEE THE CORRECT FUNCTIONING OF THE MACHINE AND MAXIMUM SECURITY, WE ASK YOU TO READ THE INSTRUCTION MANUAL FULLY AND CAREFULLY PRIOR TO USING THE MACHINE.

(CE) DECLARATION OF CONFORMITY

Who has signed below, Carlos Carballal, , authorised by Productos McLand S.L., , with the following address C/ La Fragua 22, 28933, Móstoles, España , declares that the products brand Garland models Apache Keeper40V 590ZS-V23 with serial number of year 2022 on (the year of manufacture is clearly indicated on the tool identification plate, followed the serial number) and whose function is “machine with grass-cutting attachment(s) where the cutting device operates in a plane approximately parallel to the ground and which uses the ground to determine the height of cut by means of wheels, air cushion or skids, etc., and which utilises an engine or an electric motor for a power source. The cutting devices are either rigid cutting elements”, comply with all the requirements stated by the Directive 2006/42/EC of the European Parliament and of the Council of 17 May 2006 on machinery, and amending Directive 95/16/EC

These tools also comply with the requirements of the following community directives:

- Directive 2006/42/EC of the European Parliament and of the Council of 17 May 2006 on machinery, and amending Directive 95/16/EC
- DIRECTIVE 2014/30/EU OF THE EUROPEAN PARLIAMENT AND OF THE COUNCIL of 26 February 2014 on the harmonisation of the laws of the Member States relating to electromagnetic compatibility (recast)

Power (W) = 1200

A-weighted sound power level LwA (dB(A)) 0= 90,6

Guaranteed sound power level dB(A) (k=3) = 94



Carlos Carballal
Product Manager
Móstoles 25/10/2022

NOTES



TABLE DE MATIERES

1. Introduction	2
2. Normes de sécurité	3
4. Etiquettes d'avertissement	8
4. Symboles sur la machine	8
5. Connaître votre machine	9
6. Indications pour la mise en service	11
7. Utilisation de la machine	13
8. Entretien et soin	15
9. Résolution des pannes	17
10. Transport	18
11. Stockage	18
12. Recyclage	18
13. Garantie	19
Déclaration de conformité	20

TRADUCTION DES INSTRUCTIONS ORIGINALES

Ref.:GCCAPACHEKEEPER40V590ZSV23M1022V2

DATE DE SORTIE: 25/10/2022
DATE DE RÉVISION: 25/10/2022

1. INTRODUCTION

Merci d'avoir choisi cette machine Garland. Nous sommes sûres que vous apprécierez la qualité et prestations de cette machine qui vous simplifiera la tâche pour une longue période. Nous vous rappelons que cette machine doit être révisée et entretenue dans un réseau de Services Techniques où vous pouvez aller pour l'entretien, résolution des pannes, acheter des pièces détachés et/ou accessoires.



Attention! Lisez tous les avertissements de sécurité et toutes les instructions.

Le non-respect de tous les avertissements et des instructions connexes ci-dessous peut entraîner un incendie et / ou des blessures graves. Avant d'utiliser cette machine, lisez attentivement les informations indiquées dans ce manuel sur les techniques de mise en service sûres et correctes.

⚠ Coupez uniquement de l'herbe. N'utilisez pas cette machine à d'autres fins non prévues. Par exemple: n'utilisez pas la tondeuse pour le débroussaillage, pour couper de l'herbe ou des arbustes, et ne l'utilisez pas comme broyeur. L'utilisation de la tondeuse pour des opérations autres que celles prévues peut provoquer des situations dangereuses.

⚠ Conservez tous les avertissements et toutes les instructions pour référence future. Si vous vendez cette machine dans l'avenir, n'oubliez pas de remettre ce manuel au nouveau propriétaire.

Le terme "machine" dans les avertissements se réfère à cette machine électrique avec la batterie connectée. L'expression interrupteur en position "ouverte" signifie interrupteur déconnecté et interrupteur en position "fermée" signifie interrupteur connecté.

N'oubliez pas que l'utilisateur est responsable des

accidents et dommages causés à lui-même, aux tiers et aux choses. Le fabricant ne sera en aucun cas responsable des dommages causés par une utilisation incorrecte ou incorrecte de cette machine.

2. NORMES DE SECURITE

 Pour éviter une mauvaise manipulation de cette machine, lisez toutes les instructions de ce manuel avant de l'utiliser pour la première fois. Toutes les informations comprises dans ce manuel sont pertinentes pour votre sécurité personnelle et celle des personnes, des animaux et des choses qui vous entourent. Si vous avez des questions concernant les informations comprises dans ce manuel, demandez à un professionnel ou rendez-vous au point de vente où vous avez acheté cette machine pour la résoudre.

La liste suivante des dangers et des précautions comprend les situations les plus probables qui peuvent se produire pendant l'utilisation de cette machine. Si vous vous trouvez dans une situation non décrite dans ce manuel, utilisez le bon sens pour utiliser la machine de la manière la plus sûre possible ou, si vous voyez un danger, n'utilisez pas la machine.

2.1. UTILISATEURS

Cette machine a été conçue pour être manipulée par des utilisateurs majeurs et qui ont lu et compris ces instructions.

 Attention! Ne laissez pas les mineurs utiliser cette machine.

 Attention! Ne permettez pas aux personnes qui ne comprennent pas ces instructions d'utiliser cette machine.

Avant d'utiliser cette machine, familiarisez-vous avec elle, en vous assurant de savoir parfaitement où se trouvent toutes les commandes, les dispositifs de sécurité et la façon dont elle doit être utilisée. Si vous êtes un utilisateur inexpérimenté, nous vous recommandons d'effectuer une pratique minimale en effectuant des travaux simples et, si possible, en compagnie d'une personne expérimentée.

L'outil de coupe de cette machine est tranchant. L'utilisation inappropriée de cette machine est dangereuse.

 Attention! Ne prêtez cette machine qu'aux personnes qui connaissent ce type de machine et savent comment l'utiliser. Fournissez toujours le manuel d'instructions avec la machine afin que l'utilisateur puisse le lire attentivement et le comprendre.

Cette machine est dangereuse entre les mains d'utilisateurs inexpérimentés.

2.2. SECURITE PERSONNELLE

Soyez vigilant, surveillez ce que vous faites et faites preuve de bon sens lorsque vous utilisez cette machine.

Évitez tout démarrage accidentel de la machine. Vérifiez que l'interrupteur est en position "ouverte" avant de connecter la machine à la batterie. Ne transportez jamais la machine avec le doigt sur l'interrupteur ou avec l'interrupteur en position "Fermé" car cela pourrait compromettre votre sécurité et provoquer des accidents.

N'utilisez pas cette machine lorsque vous êtes fatigué ou sous l'influence de drogues, d'alcool ou de médicaments. Un moment de distraction pendant la conduite de cette machine peut provoquer des

blessures graves.

N'utilisez jamais cette machine sans les dispositifs de sécurité.

Ne modifiez pas les commandes de cette machine.

Retirez toutes les clés ou outils à main de la machine et de la zone de travail avant de démarrer cette machine. Une clé ou un outil laissé à proximité de la machine peut être en contact avec une partie mobile de la machine et projeté, provoquant des blessures.

Ne vous excédez pas. Maintenez vos pieds bien appuyés par terre et gardez votre équilibre à tout moment. N'utilisez pas cette machine sur des pentes supérieures à 15°. Couper en monticules peut être dangereux. Soyez vigilant lorsque vous allez sur des pentes ou de l'herbe mouillée. Faites particulièrement attention lorsque vous changez de direction sur une pente.

Ne coupez jamais avec la tondeuse à gazon en marche arrière ou en tirant dessus. Soyez vigilant lorsque vous reculez ou tirez la tondeuse vers vous.

Habillez-vous correctement. N'utilisez pas cette machine pieds nus ou avec des sandales. Portez toujours des chaussures résistantes et un pantalon long.

Ne placez pas vos mains ou vos pieds sous la tondeuse. Gardez toutes les parties du corps éloignées de la lame lorsque la machine est en marche. Avant de démarrer la tondeuse, assurez-vous que la lame n'est en contact avec aucun objet.

Tenez la tondeuse à deux mains sur le guidon et placez toujours votre corps derrière la tondeuse.

Si la machine vibre anormalement, arrêtez le moteur et inspectez la machine pour trouver la raison possible

et réparez-la. Si vous ne trouvez pas la raison, apportez votre machine à votre service technique. N'essayez pas de retirer le matériau coupé de la zone de travail ou de la lame lorsqu'elle se déplace. Assurez-vous que la machine est éteinte et que la batterie est retirée lors du nettoyage des matériaux.

Rangez les outils électriques de la batterie avec la batterie déconnectée et hors de la portée des enfants.

2.2.1. VÊTEMENTS ET ÉQUIPEMENT DE SÉCURITÉ

Habillez-vous correctement. Ne portez pas de vêtements amples ni de bijoux. Attachez vos cheveux, vos vêtements et vos gants à l'écart des pièces mobiles. Des vêtements amples, des bijoux ou des cheveux longs peuvent être pris dans les pièces mobiles.

Utilisez cette machine qu'avec des chaussures appropriées. N'utilisez jamais cette machine pieds nus ou avec des sandales.

Utilisez cette machine avec un pantalon long.

Lorsque vous utilisez cet outil, portez l'équipement de sécurité suivant: bottes antidérapantes.

Nous vous recommandons de porter un pantalon long pour réduire le risque de blessures corporelles subies par les objets projetés par l'outil de coupe.

L'utilisation de vêtements et d'équipements de sécurité appropriés réduira le risque de blessures. Vous devez emporter avec vous:

- Outils.
- Téléphone portable (à utiliser en cas d'urgence).

2.3. SÉCURITÉ DE LA ZONE DE TRAVAIL

N'utilisez pas cette machine dans des atmosphères explosives ainsi qu'en présence de liquides, gaz et poussières inflammables. Les machines électriques

créent des étincelles qui peuvent enflammer la poussière ou les fumées.

Les machines électriques créent des étincelles qui peuvent enflammer la poussière ou les fumées.

La zone comprises dans un rayon de 15 mètres autour de la machine doit être considérée comme une zone à risque dans laquelle personne ne doit entrer lorsque la machine est en marche (zone de sécurité). Si besoin est, utilisez des cordes et des panneaux d'avertissement pour marquer la zone de sécurité.

Gardez les enfants éloignés et curieux lorsque vous conduisez cette machine. Les distractions peuvent vous faire perdre le contrôle. Assurez-vous que les enfants, les personnes ou les animaux n'entrent pas dans votre zone de travail.

N'utilisez pas cette machine la nuit, dans le brouillard ou avec une visibilité réduite qui ne vous permet pas de voir clairement la zone de travail.

Lorsque le travail doit être effectué simultanément par deux personnes ou plus, vérifiez toujours la présence et l'emplacement des autres afin de maintenir une distance entre chaque personne suffisante pour assurer la sécurité.

Gardez la zone de travail propre et travaillez avec un bon éclairage. Les zones sales et sombres provoquent des accidents.

Inspectez la zone de travail et retirez toutes les pierres, le bois, les câbles et les objets étrangers susceptibles d'être tirés par l'outil de coupe.

2.4. SÉCURITÉ ÉLECTRIQUE

Utilisez uniquement des batteries Keeper 40V Garland pour cette machine. Utilisez uniquement le chargeur Keeper Garland pour charger les batteries. L'utilisation d'une batterie ou d'un chargeur différent peut

provoquer une explosion de la batterie et un risque d'incendie.

Assurez-vous de connecter le chargeur à une alimentation CC à 230 V et 50 Hz.

La fiche électrique du chargeur de cette machine doit correspondre à la base de la prise.

Ne modifiez jamais la fiche quoi qu'il arrive. Les fiches non modifiées et les embases correspondantes réduiront le risque de choc électrique.

Lorsque vous utilisez le chargeur de batterie, évitez tout contact corporel avec des surfaces mises à la terre telles que des tuyaux, des radiateurs, des cuisinières électriques et des réfrigérateurs. Il y a un risque accru de choc électrique si votre corps est mis à la terre.



N'exposez pas cette machine, ce chargeur ou cette batterie à la pluie ou à l'humidité.
L'eau qui y pénètre augmentera le risque de choc électrique.

N'abusez pas du câble. N'utilisez pas le câble pour transporter, soulever ou débrancher le chargeur.
Tenez le câble éloigné de la chaleur, de l'huile, des arêtes vives ou des pièces mobiles. Des câbles endommagés ou emmêlés augmentent le risque de choc électrique.

N'utilisez jamais ce chargeur avec un cordon ou une prise endommagés. Avant de brancher le chargeur, vérifiez que la fiche et le câble ne sont pas endommagés. Si vous découvrez des dommages, envoyez votre machine à un service technique pour réparation. Si le câble est endommagé ou cassé, débranchez immédiatement. Des câbles endommagés ou emmêlés augmentent le risque de choc électrique.

Le remplacement de la prise ou du câble d'alimentation doit toujours être effectué par le

fabricant ou son service d'assistance technique.

Il est recommandé de connecter ce chargeur à un différentiel résiduel dont le courant de déclenchement est inférieur ou égal à 30mA.

⚠ N'utilisez jamais une base de connexion endommagée, qui n'est pas conforme aux réglementations ou aux exigences nécessaires pour ce chargeur.

Débranchez le chargeur de l'alimentation lorsqu'il n'est pas utilisé pour éviter tout dommage en cas de surcharge du réseau.

Chargez la batterie uniquement avec le chargeur Keeper Garland, dans un endroit sec avec une température comprise entre 0°C et 40°C.

N'essayez pas de manipuler ou d'ouvrir la batterie et / ou le chargeur.

Ne court-circuitez pas la batterie et soyez prudents lors de sa manipulation afin de ne pas la court-circuiter accidentellement avec des éléments conducteurs tels que bagues, bracelets, clés, etc. Lorsque la batterie est court-circuitée, sa température augmente et peut exploser ou brûler.

N'essayez pas de brûler la batterie ou de l'incinérer même si elle est endommagée ou complètement déchargée. Ne laissez pas la batterie près d'une source de chaleur. La batterie peut exploser sous l'effet de la chaleur ou d'un incendie, provoquant de graves dommages personnels et matériels.

Cette batterie est scellée et le liquide ne doit jamais fuir de l'intérieur. Si le sceau se brise et que le liquide touche votre peau, lavez-vous rapidement avec beaucoup d'eau et de savon, neutralisez le liquide avec un acide faible comme le citron ou le vinaigre et rendez-vous d'urgence à votre centre

médical. Si le liquide de la batterie atteint vos yeux, lavez-les rapidement à l'eau pendant 10 minutes et consultez immédiatement un médecin. Si le joint est endommagé, n'inhaliez pas les vapeurs produites par la batterie car elles peuvent provoquer une irritation. En cas d'inhalation accidentelle, respirez de l'air frais et consultez un médecin d'urgence.

Débranchez toujours la batterie de la machine avant de travailler. Manipulez cette machine uniquement lorsqu'elle est déconnectée.

2.5. UTILISATION ET SOINS DE LA MACHINE

⚠ Coupez uniquement de l'herbe. N'utilisez pas cette machine à d'autres fins non prévues. Par exemple: n'utilisez pas la tondeuse pour le débroussaillage, pour couper de l'herbe ou des arbustes, et ne l'utilisez pas comme broyeur. L'utilisation de la tondeuse pour des opérations autres que celles prévues peut provoquer des situations dangereuses.

Utilisez cette machine, accessoires, outils, etc. conformément à ces instructions et de la manière prévue en tenant compte des conditions de travail et des travaux à effectuer. L'utilisation de cette machine pour des applications autres que celles prévues peut provoquer une situation dangereuse.

Vérifiez que tous les éléments de sécurité sont installés et en bon état.

N'oubliez pas que l'opérateur de la machine est responsable des dangers et des accidents causés à d'autres personnes ou choses. Le fabricant ne sera en aucun cas responsable des dommages causés par une utilisation incorrecte ou incorrecte de cette machine.

Ne forcez pas cette machine. Utilisez cette machine pour l'application correcte. Une bonne utilisation de la machine pour le type de travail à effectuer vous permettra de travailler mieux et en toute sécurité.

N'utilisez pas cette machine si l'interrupteur ne bascule pas entre «fermé» et «ouvert». Toute machine électrique qui ne peut pas être commandée avec l'interrupteur est dangereuse et doit être réparée. Gardez cette machine. Vérifiez que les pièces mobiles ne sont pas mal alignées ou verrouillées, qu'il n'y a pas de pièces cassées ou d'autres conditions susceptibles d'affecter le fonctionnement de cette machine. Chaque fois que cette machine est endommagée, réparez-la avant utilisation. De nombreux accidents sont causés par des machines mal entretenues.

Gardez les instruments de coupe affûtés et propres. Les instruments de coupe correctement entretenus avec des arêtes vives sont moins susceptibles de se bloquer et plus faciles à contrôler.

Après avoir heurté un objet, inspectez la tondeuse pour tout dommage. Si la lame se plie, un boîtier est cassé ou si vous voyez tout autre problème pouvant affecter le fonctionnement de la machine, effectuez les réparations nécessaires ou confiez votre appareil au service technique.

Éteignez, débranchez la batterie et assurez-vous que la lame est arrêtée avant de faire des réglages, de changer les accessoires, de déverrouiller les buses, de vider le sac, de nettoyer, de transporter ou de ranger cette machine. Ces mesures de sécurité préventives réduisent le risque de démarrage accidentel de cette machine.

Si la machine commence à vibrer étrangement, éteignez-la et examinez-la pour en trouver la cause. Si vous ne détectez pas la raison, apportez votre machine au service technique. Les vibrations indiquent toujours un problème dans la machine.

En cas d'arrêt prolongé, déconnectez la machine de la batterie.

2.6. SERVICE

Faites vérifier régulièrement votre machine par un service de réparation qualifié utilisant uniquement des pièces de rechange identiques. Cela garantira le maintien de la sécurité de cette machine électrique.

3. ETIQUETTES D'AVERTISSEMENT

Les icônes sur les étiquettes d'avertissement qui apparaissent sur cette machine et / ou dans le manuel indiquent les informations nécessaires pour une utilisation sûre de cette machine.



Attention danger!



Lisez attentivement ce manuel avant de démarrer la machine.



Attention! Risque de projection de matériaux. Soyez prudent avec les objets qui peuvent être tirés.



Les personnes qui ne sont pas correctement protégées doivent être à une distance de sécurité.



Danger! Risque d'amputation des doigts. Éloignez vos pieds et vos mains de l'outil de coupe.

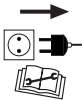

Attention! Avant d'effectuer des travaux d'entretien ou de réparation sur la machine, débranchez-la de la batterie



Retirez toutes les clés ou outils à main de la machine et de la zone de travail avant de démarrer cette machine.



Éloignez les enfants de la machine.



N'utilisez pas cette machine sur des pentes supérieures à 15°. Couper en monticules peut être dangereux.



Retirez toutes les pierres, le bois, les câbles et les objets étrangers susceptibles d'être tirés par l'outil de coupe avant de démarrer la machine.



Débarrassez-vous de votre appareil de manière écologique. Ne le jetez pas dans des poubelles domestiques.



Protection de classe III.

IPX1

Degré de protection



Conforme aux directives CE.



Niveau de puissance acoustique garanti Lwa, dB (A).

4. SYMBOLES SUR LA MACHINE

Afin d'assurer une utilisation et un entretien en toute sécurité de cette machine, les symboles suivants figurent sur la machine.



Danger! N'utilisez pas la tondeuse sans le sac ou le déflecteur installé. Risque d'amputation des doigts. Éloignez vos pieds et vos mains de l'outil de coupe.

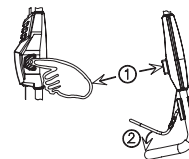

Appuyez sur le bouton de sécurité et, sans le relâcher, tirez sur la barre de commutation.

5. DESCRIPTION DE LA MACHINE

5.1. CONDITIONS D'UTILISATION

⚠ Coupez uniquement de l'herbe. N'utilisez pas cette machine à d'autres fins non prévues. Par exemple: n'utilisez pas la tondeuse pour le débroussaillage, pour couper de l'herbe ou des arbustes, et ne l'utilisez pas comme broyeur. L'utilisation de la tondeuse pour des opérations autres que celles prévues peut provoquer des situations dangereuses.

Utilisez cette machine à l'extérieur, dans des environnements secs et à des températures comprises entre 5°C et 45°C.

N'oubliez pas que l'opérateur de la machine est responsable des dangers et des accidents causés à d'autres personnes ou choses. Le fabricant ne sera en aucun cas responsable des dommages causés par une utilisation incorrecte ou incorrecte de cette machine, causés par une utilisation incorrecte ou incorrecte de cette machine.

5.2. DESCRIPTION DÉTAILLÉE DU PRODUIT

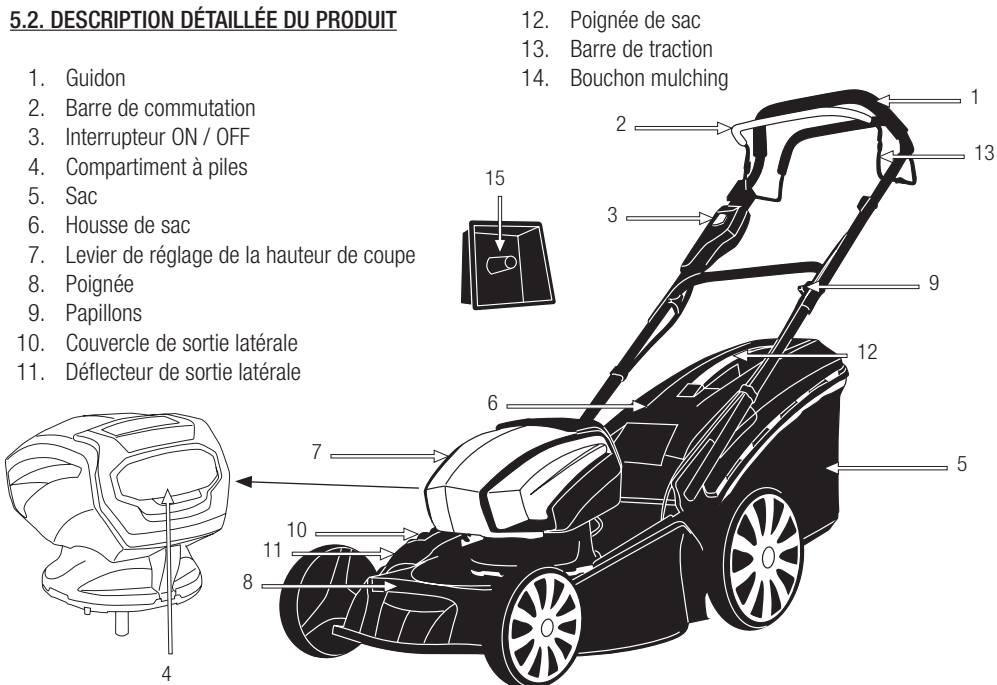

Les images et les dessins représentés dans ce manuel sont indicatifs et peuvent ne pas correspondre au produit réel.

5.3. CARACTÉRISTIQUES TECHNIQUES

Description	Tondeuse à batterie
Marque	Garland
Modèle	APACHE KEEPER40V 590 ZS-V23
Type de moteur	Électrique
Traction	Oui
Fonctions	Ramassage arrière, éjection arrière, éjection latérale et mulching
Tension (V)	40
Puissance (W)	1.200
Indice IP	IPX1
Protection de classe	III
Diamètre de coupe (mm)	452
Capacité du sac (l)	65
Hauteur de coupe (mm)	6 positions (25-75)
Ø roue avant (")	7
Ø roue arrière (")	10
Niveau de pression acoustique mesuré LpA dB(A)	75
Niveau de puissance acoustique mesuré LwA dB(A)	87,5
Niveau de puissance acoustique garanti dB(A) (K=3)	96
Niveau de vibrations (m/s ²) (K=0,5)	2,1
Poids avec batterie (kg)	32,5

Les caractéristiques techniques peuvent être modifiées sans préavis.

6. INDICATIONS POUR LA MISE EN SERVICE

6.1. LISTE DE MATÉRIAUX

Cette machine comprend les éléments suivants que vous trouverez à l'intérieur de la boîte :

- Machine.
- Guidon supérieur.
- Guidon inférieur.
- Sac.
- Bouchon mulching (placé sur la sortie arrière).
- Déflecteur de sortie latéral.
- Vis, papillon et rondelle de guidon supérieure (2).
- Vis, papillon et rondelle du guidon inférieur (2).
- Clip serre-câble.
- Pare-chocs (2).
- Clé (2).
- Outil.
- Manuel d'instructions.

Retirez soigneusement tous les éléments de la boîte et assurez-vous que tous les éléments répertoriés sont présents. En raison des contrôles de qualité effectués en usine, il est peu probable que votre outil présente une pièce défectueuse ou un élément manquant. Si vous trouvez une pièce endommagée ou manquante, n'utilisez pas la machine tant que le défaut n'a pas été réparé ou que vous n'avez pas toutes les pièces de la machine. L'utilisation de la machine avec des pièces défectueuses ou sans tous ses éléments peut provoquer des blessures graves.

6.2. ASSEMBLAGE

6.2.1. ENSEMBLE DE CÂBLE DE TRACTION

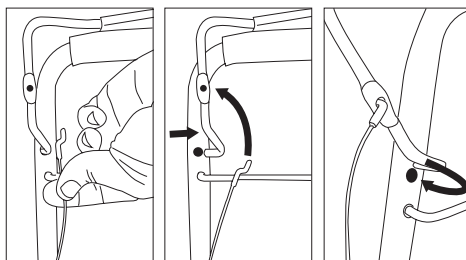

6.2.2. SUPPORT DE GUIDON INFÉRIEUR

Choisissez le trou qui correspond le mieux à la hauteur de travail à laquelle vous souhaitez travailler.

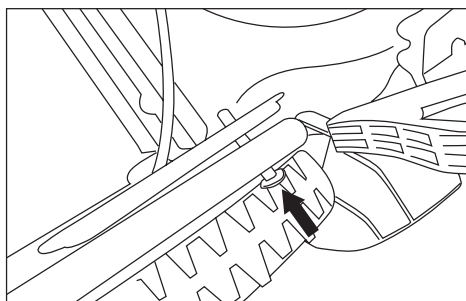
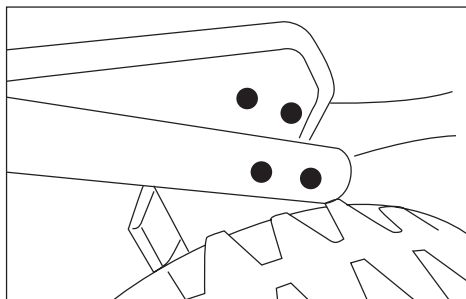

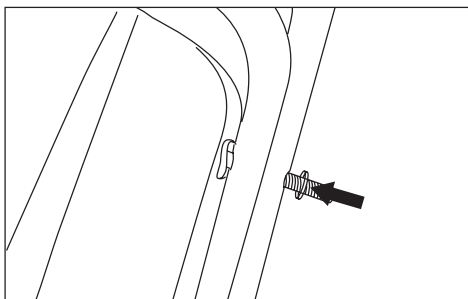
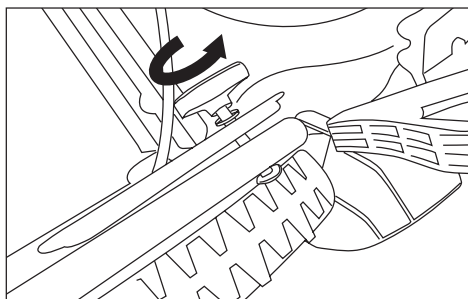
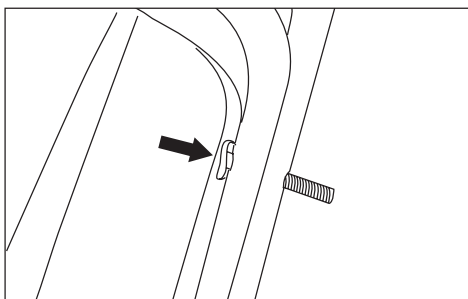
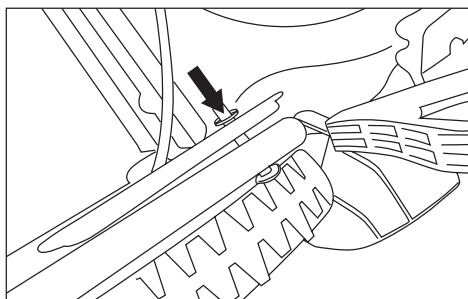

6.2.3. MONTAGE DU GUIDON SUPÉRIEUR

Positionnez le guidon supérieur de manière à ce qu'il corresponde au trou de celui-ci avec celui du guidon inférieur

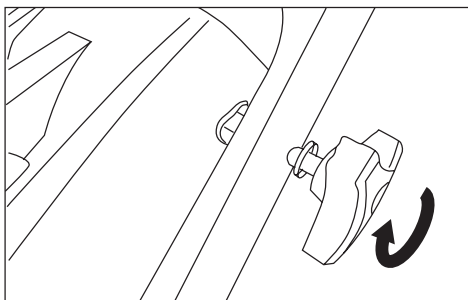
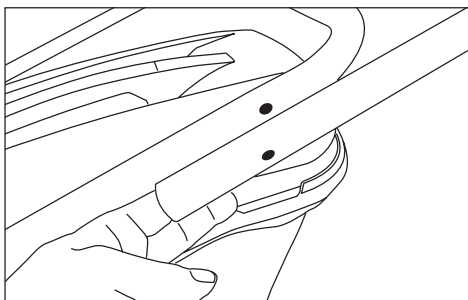

Placez le serre-câble.

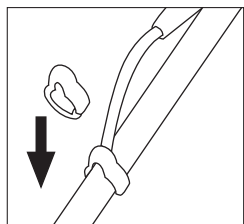

6.2.4. ASSEMBLAGE DU SAC

1.- Soulevez le couvercle de sortie arrière et accrochez les 2 arrêts.

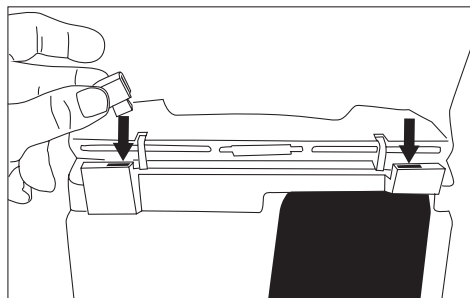

2.- Soulevez le couvercle de la sortie arrière et accrochez les saillies du châssis du sac (1) et (2).

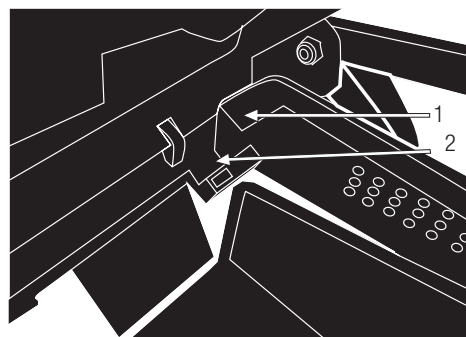

6.2.5. MONTAGE DE LA SORTIE LATÉRALE

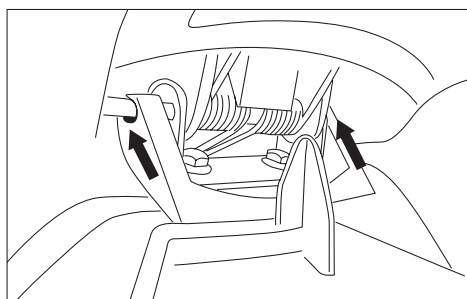
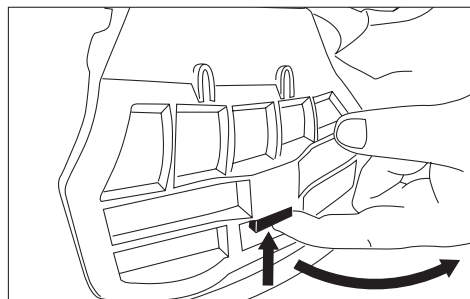

6.2.6. ENSEMBLE BATTERIE

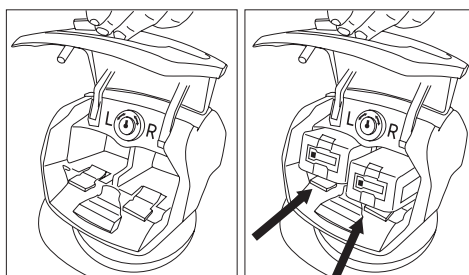

6.2.7. DEMONTAGE DU BOUCHON MULCHING

Soulevez le couvercle de la sortie arrière, saisissez le capuchon de paillage par la poignée en serrant légèrement jusqu'à ce qu'il sorte. Abaissez ensuite le couvercle de la sortie arrière.

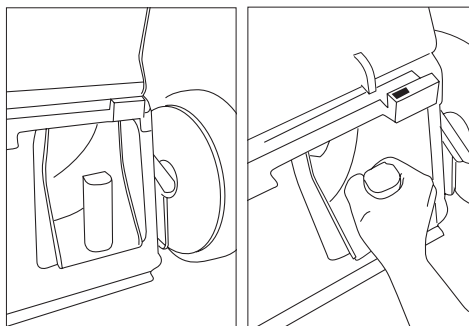

6.3. MISE EN MARCHÉ

6.3.1. POINTS DE VÉRIFICATION AVANT LE DÉMARRAGE

N'utilisez pas cette machine si elle est endommagée ou mal réglée.

Utilisez cette machine dans le but pour lequel elle a été conçue. Toute autre utilisation peut être dangereuse pour l'utilisateur, pour la machine et pour les personnes, les animaux et les choses qui peuvent être autour.

Vérifiez entièrement la machine et cherchez les pièces détachées (vis, écrous, etc.) et les dommages.

Serrez, réparez ou remplacez tout ce qui est nécessaire avant d'utiliser la machine.

6.3.2. MISE EN MARCHÉ

Avant de démarrer le moteur de la machine, assurez-vous que les pièces mobiles de la machine ne sont en contact avec aucun objet.

Démarez le moteur avec soin conformément aux instructions et avec les pieds loin de la lame.

N'inclinez pas la tondeuse lors du démarrage du moteur, sauf si la machine doit être inclinée pour démarrer. Dans ce cas, ne l'inclinez pas plus que nécessaire et ne soulevez que la partie la plus éloignée de l'opérateur.

Ne démarrez pas le moteur lorsqu'il se trouve devant la bouche de décharge.

6.3.4. ALLUMER ET DÉCONNEXION

Machine allumée:

Installez les batteries (voir point 6.2.6)

Insérez et tournez la clé attachée au sac d'accessoires et choisissez l'une des deux piles que vous souhaitez utiliser (L) (R).

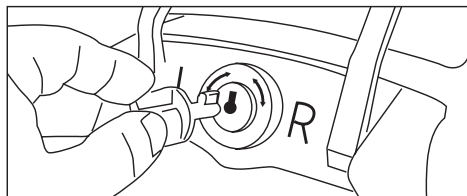

Appuyez sur le bouton de sécurité (A) et, sans le relâcher, tirez le levier de commande (B) vers le guidon. Arrêtez ensuite d'appuyer sur le bouton de sécurité (A).

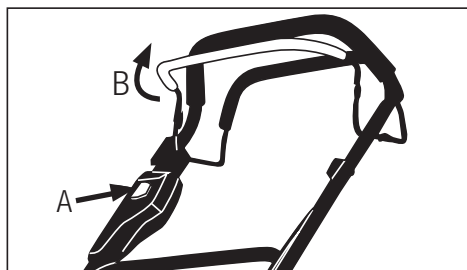

Déconnexion de la machine:

Relâchez le levier de l'interrupteur (B). Après avoir éteint la machine, la lame continuera de tourner pendant un moment. Attendez que la lame s'arrête avant d'effectuer l'entretien de la machine ou de la transporter.

6.3.5. POINTS DE VÉRIFICATION APRÈS LA MISE EN SERVICE

Il est important de faire attention aux éventuelles pièces détachées ou à la température de la machine. Si vous détectez une anomalie dans la machine, arrêtez-vous immédiatement et vérifiez-la attentivement. En cas d'anomalie ou de problème, confiez la réparation au service technique. En aucun

cas, continuez à utiliser la machine si l'opération ne semble pas appropriée.

N'utilisez pas la machine si elle est endommagée ou mal réglée.

7. UTILISATION DE LA MACHINE

Utilisez cette machine uniquement pour les utilisations pour lesquelles elle a été conçue. L'utilisation de cette machine pour toute autre utilisation est dangereuse et peut endommager l'utilisateur et / ou la machine.

Coupez uniquement avec la lumière du jour ou une bonne lumière artificielle. N'utilisez pas cette machine la nuit, dans le brouillard ou avec une visibilité réduite qui ne vous permet pas de voir clairement la zone de travail.

Évitez autant que possible d'utiliser la machine lorsque le sol est mouillé. Soyez particulièrement prudent si vous utilisez cette machine après la pluie car le sol sera glissant et vous pouvez glisser.

N'utilisez pas cette machine sur des pentes supérieures à 30%. Couper en monticules peut être dangereux. Soyez vigilant lorsque vous marchez sur des pentes ou de l'herbe mouillée. Faites particulièrement attention lorsque vous changez de direction sur une pente.

Ne coupez jamais avec la tondeuse à gazon en marche arrière ou en tirant dessus. Soyez vigilant lorsque vous reculez ou tirez la tondeuse vers vous.

N'inclinez pas la machine avec le moteur en marche, sauf dans le cas où vous devez commencer à couper une zone avec de l'herbe haute, le seul cas dans lequel vous pouvez soulever légèrement les roues avant pour faciliter l'entrée de la tondeuse dans la zone de travail. Arrêtez le moteur de la tondeuse

si vous devez l'incliner lorsque vous traversez des surfaces autres que l'herbe ou lorsque vous transportez la tondeuse vers et depuis la zone à couper.

Ne vous approchez pas de l'élément de coupe de la machine lorsque le moteur est en marche.

Ne faites pas seulement confiance aux dispositifs de sécurité de cette machine.

Il est nécessaire de faire attention au desserrage ou à la surchauffe possible des pièces de la machine. Si vous détectez une anomalie, arrêtez immédiatement la machine et vérifiez-la attentivement. En cas de panne, confiez la réparation au service technique. Vous ne devez en aucun cas continuer à travailler si vous constatez que l'opération n'est pas correcte.

Nettoyez la zone de travail et supprimez tous les obstacles susceptibles de provoquer des accidents. Vérifiez la zone de travail où vous allez travailler et retirez tous les éléments qui peuvent se coincer dans l'outil de coupe. Retirez également tous les objets que l'outil de coupe peut éjecter violemment lors de l'opération.

Ne laissez personne entrer dans le périmètre de travail. Ce périmètre de travail doit être de 15 mètres et constitue une zone dangereuse.

Il est nécessaire d'éteindre le moteur lorsque vous vous déplacez entre les différentes zones de travail.

Ne laissez jamais cette machine sans surveillance.

N'utilisez pas d'accessoires sur cette machine, à l'exception de ceux recommandés par notre société car son utilisation pourrait causer de graves dommages à l'utilisateur, aux personnes proches de la machine et à la même machine.

Suivez toujours les règles de sécurité indiquées dans ce manuel.

7.1. TENUE DE LA MACHINE ET GUIDAGE



Pendant le travail, tenez toujours la tondeuse par le guidon avec les deux mains.

Tenez-vous derrière la tondeuse à gazon et poussez-la tout en marchant derrière elle.

Ne courez pas avec la tondeuse, marchez à une vitesse constante qui permet à la tondeuse de couper l'herbe sans trop d'effort.

7.2. RÉGLAGE DE LA HAUTEUR DE COUPE

⚠ Attention! Arrêtez la machine et attendez que la lame de coupe s'arrête avant de procéder au réglage de la hauteur. Les lames ont besoin de quelques instants pour s'arrêter complètement après avoir coupé le moteur.



Pour régler la hauteur de coupe, appuyez sur le levier de réglage hors de la tondeuse et déplacez-le vers l'avant ou vers l'arrière à la hauteur souhaitée.

7.3. TONDRE AVEC LA TONDEUSE

Cette tondeuse à gazon a 4 configurations de travail différentes (coupe avec ramassage, coupe avec éjection latérale, coupe avec éjection arrière et coupe mulching). Avant de commencer le travail, vous devez configurer la tondeuse pour qu'elle fonctionne de l'une des trois manières possibles.

Couper avec collection:

Dans cette configuration, la tondeuse à gazon coupera l'herbe et l'enverra dans le sac de ramassage. L'herbe sera coupée et le reste de l'herbe coupée dans le sac. Pour la coupe avec collecte, placez le sac à l'arrière de la machine et assurez-vous que le déflecteur de sortie latérale n'est pas installé, que le couvercle de sortie latérale est fermé et que le capuchon de paillage n'est pas fixé.



Coupe de décharge latérale:

Configuration dans laquelle l'herbe coupée sortira à côté de la machine, laissant le reste de l'herbe dans l'herbe. Dans ce cas, le sac ne doit pas être installé sur la machine, le couvercle de sortie arrière doit être fermé, le capuchon de paillage doit être installé et le déflecteur latéral.



Coupe de décharge arrière:

Configuration dans laquelle l'herbe coupée sortira dans la partie arrière de la machine en laissant les restes d'herbe dans l'herbe. Dans ce cas, le sac ne doit pas être installé sur la machine, le capot de sortie arrière doit être légèrement ouvert, le capot de sortie latéral doit être fermé et le capuchon de paillage et le déflecteur de sortie latérale ne doivent pas être installés.



Cour de paillage:

Dans cette configuration, l'herbe coupée restera également dans l'herbe mais, contrairement à la coupe avec décharge latérale, l'herbe coupée est broyée en petites particules qui se déposent dans l'herbe, générant un engrais organique qui fournit des nutriments et favorise le maintien de l'humidité. Pour cette configuration, le sac et le déflecteur latéral ne doivent pas être installés, le chapeau de paillage doit être installé et le couvercle de sortie arrière et le couvercle de sortie latéral fermés.

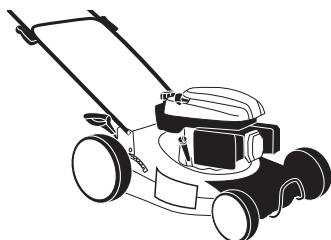

Placez la tondeuse dans un coin de la pelouse à couper et ajustez la hauteur de coupe souhaitée. Vérifiez que le sac est correctement installé, assurez-vous que la lame n'est en contact avec aucun objet et démarrez la tondeuse.

Parcourez la pelouse au rythme de la tondeuse.

N'inclinez pas la machine avec le moteur en marche, sauf dans le cas où vous devez commencer à couper une zone avec de l'herbe haute, le seul cas dans lequel vous pouvez soulever légèrement les roues avant pour faciliter l'entrée de la tondeuse dans la zone de travail.

Remarque: Si l'herbe est trop haute, le moteur aura du mal à démarrer. Dans le cas où l'herbe est très haute, il est conseillé de soulever légèrement les roues avant de la tondeuse, en faisant une force vers le bas avec le guidon, et de démarrer la tondeuse dans cette position. Une fois que le moteur a atteint la vitesse normale, baissez lentement les roues de la tondeuse pendant que la machine commence à couper. Une autre option est, si à côté de la zone de pelouse à couper, il y a une zone plate et propre d'objets et sans herbe (sol, sol, béton), démarrez la tondeuse dans la zone dégagée et entrez dans la zone de pelouse en soulevant légèrement les roues avant de tondre à gazon.

Si la vitesse de rotation du moteur de la tondeuse tourne trop vite ou s'arrête pendant la tonte, cela signifie que la hauteur de l'herbe est trop élevée pour la capacité de coupe de la tondeuse et qu'elle est forcée et pourrait être nocive pour la machine. Dans ce cas, effectuez une première coupe à la hauteur maximale de la machine, puis une deuxième coupe à la hauteur souhaitée.

7.4. VIDER LE SAC

Videz le sac de tondeuse dès que vous remarquez qu'il est plein. Vous remarquerez que le sac est plein car la tondeuse commencera à ramasser mal l'herbe tondu laissant des restes abondants par terre.

Chaque fois que le sac est déchargé, éteignez la machine et vérifiez que la lame s'est arrêtée avant de retirer le sac.

1. Soulevez le couvercle de sortie arrière.
2. Soulevez le sac.
3. Retirez le sac.
4. Videz le sac.
5. Soulevez le couvercle de sortie arrière.
6. Placez le sac en accrochant les saillies du cadre du sac à l'évidement de l'accouplement du guidon.

7.5. RECOMMANDATIONS

Coupez toujours l'herbe lorsqu'elle est sèche. Évitez de tondre lorsqu'il est mouillé après l'avoir arrosé ou après qu'il ait plu.

Coupez moins de 2 cm d'herbe à la fois. Si votre gazon est très haut, il est recommandé d'effectuer des passes successives en abaissant la hauteur de coupe de 2 cm à la fois. De cette façon, vous ne forcerez pas autant la machine.

Coupez votre gazon fréquemment, au moins une fois par semaine au printemps et en été.

Ne faites pas toujours le même parcours lors de la tonte. Il vaut mieux changer de chemin pour éviter que l'herbe ne soit toujours coupée dans le même sens.

Si vous devez déplacer la tondeuse entre deux zones de pelouse, éteignez toujours la tondeuse.

Affûtage de la lame: la lame émoussée demande plus d'énergie. Une lame émoussée produit également une mauvaise coupe et l'herbe jaunit.

Pour obtenir une pelouse verte et très dense, il est nécessaire de la couper fréquemment et de l'aérer régulièrement, en fournissant l'engrais nécessaire.

La fréquence de coupure dépendra de la croissance (mai-juin). Il faudra couper une ou deux fois par semaine. Dans les autres temps, il suffira de la couper une seule fois par semaine.

7.6. APRÈS UTILISATION

Une fois que vous avez fini d'utiliser l'appareil, débranchez les piles de l'appareil.

7.7. CHARGEMENT DE LA BATTERIE

 La tension et le courant d'alimentation doivent être conformes aux indications de la plaque signalétique du chargeur.

Avant d'utiliser la batterie pour la première fois, chargez-la pendant au moins 1 heure pour les 4 Ah et 40 min pour les 2 Ah

Pour charger la batterie, branchez le chargeur sur le secteur, la led s'allumera en rouge. Mettez la batterie dans le chargeur, la led deviendra verte et commencera à clignoter. Le voyant du chargeur passe du vert clignotant au vert fixe lorsque la batterie est complètement chargée. Lorsque la batterie est chargée, retirez-la du chargeur. Si vous laissez la batterie dans le chargeur et qu'elle est complètement chargée, le chargeur s'éteindra automatiquement après 2 heures, avec la LED verte toujours allumée.

Si vous insérez la batterie dans le chargeur et que la LED commence à clignoter en rouge, cela signifie que votre batterie est cassée ou que la batterie ne correspond pas à ce chargeur.

 Important! Si vous chargez complètement votre batterie, déconnectez-la du chargeur et reconnectez-la sans l'utiliser, la LED peut commencer à clignoter en rouge (signal de batterie cassé) lorsqu'elle détecte que la batterie n'accepte pas la charge. Dans ce cas, le clignotement de la LED rouge ne signifie pas que la batterie est endommagée.

Rechargez la batterie lorsque vous remarquez que la puissance de votre machine diminue. Évitez d'utiliser la machine jusqu'à ce que la batterie soit complètement déchargée. Pour vérifier l'état de votre batterie, appuyez sur le bouton noir et la LED verte s'allumera indiquant la charge de la batterie

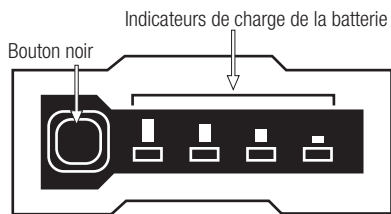

Remarques:

- La batterie aura besoin de 2 ou 3 cycles complets de décharge de charge jusqu'à ce que sa capacité de stockage d'énergie maximale soit atteinte.
- Cette batterie n'a pas d'effet mémoire, il n'est donc pas nécessaire de la décharger complètement avant de la recharger.
- Si vous ne comptez pas utiliser la batterie pendant une longue période de temps, chargez-la entièrement, stockez-la dans un endroit approprié et rechargez-la tous les 30 jours.

Suivez les conseils suivants pour vous assurer que la capacité de charge de votre batterie est maintenue aussi longtemps que possible:

- Évitez de décharger complètement la batterie. La durée de vie de la batterie sera plus longue si vous rechargez la batterie lorsque vous remarquez que la puissance de votre machine diminue et ne la laissez pas s'épuiser complètement.
- Rechargez toujours la batterie après avoir utilisé la machine. Ne stockez pas la batterie déchargée ou à moitié chargée.
- Rechargez toujours la batterie à l'intérieur de votre maison et de votre garage pour préserver la batterie et le chargeur de l'humidité et des intempéries.
- Rechargez la batterie à des températures comprises entre 5° C et 40° C.
- Gardez toujours la batterie à l'écart de l'eau, des zones humides, des sources de chaleur et des produits chimiques.

6.5. INSTALLER LA BATTERIE

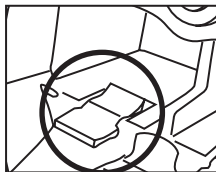

Installez la batterie en faisant glisser la batterie le long des rails jusqu'à ce qu'elle soit correctement connectée à la machine.

Pour retirer la batterie, appuyez sur l'onglet.

8. MAINTENANCE ET SERVICE

8.1. ENTRETIEN APRÈS UTILISATION

8.1.1. NETTOYAGE GÉNÉRAL

Avant de nettoyer votre appareil, débranchez les piles.

Gardez votre machine propre et en bon état.

Ne nettoyez pas le moteur avec de l'eau. Le moteur électrique pourrait tomber en panne.

Nettoyez les boîtiers de votre machine avec un chiffon imbibé d'eau. N'utilisez jamais d'essence, de solvants, de détergents, d'eau ou tout autre liquide pour nettoyer la machine.

Vous pouvez utiliser de l'eau pour nettoyer le sac à poussière chaque fois que vous le nettoyez séparément de la tondeuse et à une distance de sécurité de la tondeuse. Séchez soigneusement le sac avant de le réinstaller dans la machine.

8.1.3. SAC À POUSSIÈRE

Vérifiez l'état du sac, si le sac est usé ou endommagé, remplacez-le.

8.2. ENTRETIEN PÉRIODIQUE

Utilisez toujours un remplacement approprié afin d'obtenir des performances adéquates du produit et d'éviter les dommages et les risques pour la machine et l'utilisateur. Les pièces de rechange doivent être achetées auprès du service technique du distributeur. L'utilisation de pièces de rechange non officielles peut entraîner des risques d'accident, de blessure corporelle pour l'utilisateur et de casse de la machine.

8.2.1. AFFÛTAGE DE LA LAME

L'affûtage de la lame doit être effectué par le service technique. N'aigüez pas la lame. La lame doit être affûtée en s'assurant que l'angle de coupe et l'équilibre appropriés de la lame sont maintenus. Affûter la lame sans être un expert peut provoquer des vibrations excessives qui peuvent endommager votre machine et gêner l'utilisateur.

Prenez votre lame pour affûter s'il reste de petits brins sur les extrémités des tiges de la pelouse qui jaunissent rapidement.

Lors de la vérification de l'état de la lame, n'oubliez pas que, malgré l'arrêt du moteur, la lame peut être déplacée manuellement.

8.2.2. CONDUITS DE VENTILATION MOTEUR

Enlever la saleté des conduits de ventilation, afin de ne pas endommager le moteur et éviter un éventuel incendie.

9. DÉTECTION ET IDENTIFICATION DES DÉFAUTS

Selon les symptômes que vous observez, la cause probable peut être détectée et le problème résolu:

ÉCHEC	CAUSE	ACTION
Le moteur ne fonctionne pas	La batterie n'est pas connectée correctement	Connectez la batterie
	La batterie est déchargée	Chargez la batterie
	Interrupteur cassé	Amenez votre machine chez le service technique
La lame ne tourne pas	Lame bloquée par un élément étranger	Arrêtez la machine, débranchez-la du courant électrique et déverrouillez la lame
Vibrations ou bruit excessif	Lame cassée ou pliée	Amenez votre machine chez le service technique
	Problème moteur	Amenez votre machine chez le service technique

Si vous ne pouvez pas résoudre le problème avec ce tableau, apportez votre machine au service technique.

10. TRANSPORT

Avant de transporter cette machine, débranchez toujours la batterie de la machine.

Gardez à l'esprit le poids de la machine au cas où vous devriez la soulever. Vérifiez le poids dans les caractéristiques techniques de la machine. Pour le soulever, utilisez les poignées.

Si vous transportez la machine dans un véhicule, fixez-la fermement pour l'empêcher de glisser ou de l'a renverser.

11. STOCKAGE

Rangez cet outil dans un endroit inaccessible aux enfants et sûr afin qu'il ne mette personne en danger et qu'il soit sec, propre et à une température comprise entre 0°C et 45°C.

Avant de ranger la machine, suivez les conseils du chapitre sur l'entretien.

Débranchez la batterie de la machine avant de la stocker et, pour éviter d'endommager la batterie, chargez-la toujours au maximum. Si vous n'allez pas utiliser la machine pendant une longue période de temps, rechargez la batterie tous les 30 jours. Ne stockez jamais la batterie déchargée.

Stockez les batteries à l'écart des matériaux métalliques comme des clips, des pièces de monnaie, des clés, des clous, des vis ou d'autres petits matériaux métalliques qui peuvent établir accidentellement une connexion entre les terminaux et produire un court-circuit. Court-circuiter à la batterie peut provoquer une explosion ou brûlure de la batterie. La batterie se décharge plus lentement à faible températures.

12. INFORMATIONS SUR LA DESTRUCTION DE L'ÉQUIPEMENT / RECYCLAGE

La batterie de cette machine contient des éléments dangereux pour la santé et l'environnement et doit être recyclée correctement. Ne jetez pas la batterie à la poubelle, apportez-la à un point de collecte officiel déchets.

Débarrassez-vous de votre appareil de manière écologique. Nous ne devons pas jeter les machines avec les ordures ménagères. Ses composants en plastique et en métal peuvent être classés selon leur nature et recyclés.



Les matériaux utilisés pour emballer cette machine sont recyclables. Veuillez ne pas jeter l'emballage dans les ordures ménagères. Jetez ces colis dans un point de collecte officiel.



13. GARANTIE

13.1. PÉRIODE DE GARANTIE

- La période de garantie dans les contrats conclus avec les consommateurs et les utilisateurs contre tout défaut de conformité du produit existant au moment de sa livraison à l'acheteur, conformément aux dispositions de la directive (UE) 2019/771 du Parlement européen et du Conseil, du 20 mai 2019, et dans le décret législatif royal 1/2007, du 16 novembre, qui approuve le texte révisé de la loi générale pour la défense des consommateurs et des utilisateurs, aura une durée de trois (3) ans, et entraînera la correction du vice ou du défaut de fabrication que le produit acheté pourrait éventuellement présenter conformément aux dispositions légales

13.2. EXCLUSIONS

La garantie Garland ne couvre pas:

- Entreprises et professionnels
- L'usure naturelle due à l'utilisation.
- Mauvais usage, utilisation inappropriée de la machine. Dommages provoqués par une intervention réalisée par du personnel non autorisé par Garland ou utilisation de pièces de rechanges pas d'origines.

13.3. TERRITOIRE

- La garantie Garland assure une couverture de service sur tout le territoire national.

13.4. EN CAS D'INCIDENT

- La garantie doit être correctement remplie contenant toutes les données requises et accompagnée d'une facture ou ticket d'achat de l'établissement du vendeur.

ATTENTION!

AFIN DE GARANTIR UN FONCTIONNEMENT ET UNE SÉCURITÉ MAXIMALE, NOUS VOUS PRIONS DE LIRE ATTENTIVEMENT LE MANUEL D'INSTRUCTIONS AVANT L'UTILISATION DE CETTE MACHINE.

DÉCLARATION DE CONFORMITÉ (CE)

Le signataire ci-dessous, Carlos Carballal, , autorisé par Productos McLand S.L., , dont l'adresse est C/ La Fragua 22, 28933, Mostoles, España , déclare que les machines Garland modèles Apache Keeper40V 590ZS-V23 avec numéro de série de l'année 2022 en avant (l'année de fabrication est clairement indiqué sur la plaque d'identification de la machine suivi du numéro de série) et dont la fonction est "Machine à siège destinée à couper du gazon ou équipée d'accessoires de coupe qui fonctionnent dans un plan approximativement parallèle au sol, et qui utilise le sol pour déterminer la hauteur de coupe; la source d'énergie est un moteur électrique ou à combustion interne. Les organes de coupe sont des éléments rigides," , respectent toutes les conditions de la Directive 2006/42/CE du Parlement européen et du Conseil du 17 mai 2006 relative aux machines et modifiant la directive 95/16/CE

Ces machines respectent aussi les conditions des directives communautaires suivantes:

- Directive 2006/42/CE du Parlement européen et du Conseil du 17 mai 2006 relative aux machines et modifiant la directive 95/16/CE
- DIRECTIVE 2014/30/UE DU PARLEMENT EUROPÉEN ET DU CONSEIL du 26 février 2014 relative à l'harmonisation des législations des États membres concernant la compatibilité électromagnétique (refonte)

Puissance maximale (W) = 1200

Niveau de puissance acoustique A-pondéré L_{WA} dB(A) = 90,6

Niveau de puissance acoustique garanti dB(A) (k=3) = 94



Carlos Carballal
Chief Produits
Mostoles 25/10/2022

ÍNDICE

1.	Introduzione	86
2.	Norme e misure di sicurezza	87
3.	Segnali di avvertenza	92
4.	Simboli posti sulla macchina	93
5.	Descrizione della macchina	94
6.	Istruzioni per la messa in moto	96
7.	Utilizzo della macchina	100
8.	Manutenzione e assistenza	104
9.	Localizzazione e identificazione dei guasti	109
10.	Trasporto	111
11.	Magazzinaggio	111
12.	Informazioni sullo smaltimento e il riciclaggio dell'attrezzatura	111
13.	Condizioni di garanzia	112
	Dichiarazione di conformità	113

TRADUZIONE DELLE ISTRUZIONI ORIGINALI

Ref.:GCCAPACHEKEEPER40V590ZSV23M1022V2

DATA DI PUBBLICAZIONE: 25/10/2022

DATA DI REVISIONE: 25/10/2022

1. INTRODUZIONE

Vi ringraziamo per l'acquisto di questa macchina Garland. Siamo sicuri che apprezzerete la qualità e le prestazioni della macchina, che vi renderà agevole il lavoro per un lungo periodo di tempo. La presente macchina dispone della più completa e professionale rete di assistenza tecnica a cui rivolgersi per la manutenzione, la risoluzione dei problemi, e per l'acquisto dei pezzi di ricambio e / o degli accessori.



ATTENZIONE! Prestate molta attenzione a tutte le istruzioni e avvertenze di sicurezza. La mancata osservazione delle norme qui di seguito elencate può provocare - come conseguenza - scossa elettrica, incendio e/o serio infortunio.

⚠ Tagliare solo erba. Non utilizzare la macchina per altri lavori non previsti. Per esempio: non usare il rasaerba per il taglio di pascoli o arbusti, e non usarlo come un tritatore. L'uso del rasaerba in attività diverse da quelle previste può causare situazioni di pericolo.

⚠ Conservate tutte le avvertenze e le istruzioni per vostra referenza futura. Se in futuro pensate di vendere la macchina, al nuovo proprietario non dimenticate di consegnare anche il manuale.

L'espressione "macchina" nelle avvertenze si riferisce a questa macchina elettrica con la batteria collegata, l'espressione interruttore in posizione "aperto" significa interruttore disinserito e interruttore in posizione "chiuso" significa interruttore inserito.

Si ricorda che l'utente è responsabile degli incidenti e dei danni causati a se stesso, a terzi ea cose. Il produttore non sarà in alcun modo responsabile per danni causati da un uso improprio o scorretto di questa macchina.

2. NORME E MISURE DI SICUREZZA

⚠ Per evitare un uso improprio della macchina, prima del primo utilizzo leggete attentamente le istruzioni del manuale. Tutte le informazioni contenute in esso sono rilevanti per la vostra sicurezza personale e di quella delle persone, animali o cose presenti nelle vicinanze. Per qualsiasi chiarimento riguardante le informazioni contenute in questo manuale vi preghiamo di rivolgervi ad un professionista o di andare dal punto vendita presso il quale avete acquistato la macchina.

Il seguente elenco di pericoli e precauzioni include le situazioni più probabili che si possono verificare nell'uso di questa macchina. Se siete in una situazione non descritta in questo manuale è necessario il buon senso, cercando di far funzionare la macchina nella maniera più sicura possibile o, se vedete pericolo, non utilizzare la macchina.

2.1. UTILIZZATORI

La presente macchina è stata progettata per essere utilizzata da persone adulte, le quali hanno letto e ben compreso ogni istruzione. Questa macchina non può essere utilizzato da persone (compresi i bambini) con ridotte capacità fisiche, psicologiche o mentali, o mancanza di esperienza o di conoscenza.

⚠ **Attenzione! Non permettere mai che persone minori di età utilizzino questa macchina.**

⚠ **Attenzione! Non permettere mai a persone che non hanno ben compreso le istruzioni l'utilizzo di questa macchina.**

Prima dell'utilizzo cercate di familiarizzare con la macchina, assicurandovi di conoscere esattamente dove si trovano i comandi, i dispositivi di sicurezza

e il modo in cui vanno utilizzati. Se siete un utente inesperto, vi raccomandiamo di eseguire compiti semplici e, se possibile, sotto la supervisione da una persona esperta.

Gli utensili da taglio della macchina sono affilati. L'utilizzo improprio della macchina è pericoloso.

⚠ **Attenzione! Prestate la macchina solamente a persone che hanno familiarità con questo tipo di macchina e che sanno come utilizzarlo. All'utilizzatore prestate sempre, assieme alla macchina, il manuale d'istruzioni in modo che lo possa leggere attentamente e ben comprendere.** La macchina risulta pericolosa nelle mani di utenti inesperti.

2.2. SICUREZZA PERSONALE

Siate vigili, fate attenzione a ciò che state facendo e usate sempre il buon senso durante l'utilizzo.

Evitare l'avviamento accidentale della macchina. Verificare che l'interruttore sia in posizione "aperto" prima di collegare la macchina alla batteria. Non trasportare mai la macchina con il dito sull'interruttore o con l'interruttore in posizione "Chiuso" in quanto potrebbe mettere a rischio la sicurezza e causare incidenti.

Non utilizzare questa macchina mentre stanco o sotto l'effetto di droghe, alcol o farmaci. Un attimo di distrazione durante la guida di questa macchina può causare gravi lesioni personali.

Non utilizzare mai la macchina con protezioni difettose, o senza dispositivi di sicurezza, ad esempio, deflettori e/o raccoglierba, in luogo.

Prima di avviare l'unità rimuovete tutte le chiavi o gli utensili manuali sia dalla macchina che dall'area di

lavoro. Una chiave o un attrezzo lasciato vicino alla macchina rischia di venire a contatto e scagliato da una delle parti mobili della macchina verso cose o persone causando infortunio.

Non eccedere. Tenete sempre i piedi ben saldi al terreno mantenendo un equilibrio stabile in ogni momento.

Non utilizzare la macchina su pendii con pendenze maggiori del 15°. Tagliare sopra a cumuli di terra può essere pericoloso. Siate sempre molta vigili quando operate su pendii o sull'erba bagnata. Prestate particolare attenzione quando cambiate direzione nei pendii.

Non falciare mai con il tosaerba in retromarcia o tirandolo. Prestare attenzione quando si fa retromarcia o si tira il tosaerba verso di sé.

Vestiti in modo appropriato. Non utilizzare questa macchina a piedi nudi o con sandali. Indossa sempre scarpe robuste e pantaloni lunghi.



Non mettere mai le mani o i piedi sotto il rasaerba. Tenete tutte le parti del corpo lontane dalla lama quando la macchina è in

funzione. Prima di avviare il rasaerba, assicuratevi che la lama non sia a contatto con alcun oggetto.

Tenere la macchina con entrambe le mani sul manubrio e posizionarsi sempre dietro il tosaerba.

Se la macchina vibra in modo anomalo, arrestare il motore e ispezionare la macchina per la possibile causa e ripararla. Se non riesci a trovare il motivo, porta la tua macchina al tuo servizio tecnico.

Non tentare di rimuovere il materiale tagliato dall'area di lavoro o dalla lama quando la lama è in movimento. Assicuratevi che la macchina sia spenta e che la batteria sia rimossa durante la pulizia dei detriti.

Conservare gli utensili alimentati a batteria con la batteria scollegata e fuori dalla portata dei bambini. Conservare gli utensili alimentati a batteria con la batteria scollegata e fuori dalla portata dei bambini.

2.2.1. VESTITI DE LAVORO E ATTREZZATURA DI SICUREZZA

Vestite correttamente. Non indossate abiti sciolti o gioielli. Mantenete i vostri capelli, i vostri abiti e i guanti lontano dalle parti mobili della macchina. Vestiti sciolti, gioielli o capelli lunghi rischiano di impigliarsi all'interno delle parti in movimento della macchina.

Utilizzare questa macchina con calzature adeguate. Vietato utilizzare la macchina a piedi nudi o con sandali.

È necessario utilizzare protezione degli occhi e acustici.

Ao cortar a relva, sempre usar calças compridas. L'uso di vestiti e dispositivi di sicurezza idonei ridurrà il rischio di infortuni alla vostra persona.

Si consiglia di portare:

- Strumenti.
- Cellulare (Per l'uso in caso di emergenza).

2.3. SICUREZZA DELL'AREA DI LAVORO

Non utilizzare questa macchina in atmosfere esplosive e in presenza di liquidi, gas e polvere infiammabili. Le macchine elettriche creano scintille che possono incendiare polvere o fumi.

Le macchine elettriche creano scintille che possono incendiare polvere o fumi.

L'area entro un raggio di 15 metri intorno alla macchina deve essere considerata una zona a rischio nella quale non deve entrare nessuno mentre la macchina è in funzione (zona di sicurezza). Se

necessario, utilizzare funi e segnali di avvertimento per contrassegnare la zona di sicurezza.

Tenere lontani i bambini e gli astanti durante l'utilizzo di questa macchina. Le distrazioni possono farti perdere il controllo. Assicurarsi che bambini, persone o animali non entrino nell'area di lavoro.

Non utilizzare questa macchina di notte, in caso di nebbia o in condizioni di scarsa visibilità che impediscono di vedere chiaramente l'area di lavoro.

Quando il lavoro deve essere svolto contemporaneamente da due o più persone, verificare sempre la presenza e l'ubicazione delle altre al fine di mantenere tra ogni persona una distanza sufficiente a garantire la sicurezza.

Mantenere l'area di lavoro pulita e lavorare con una buona illuminazione. Aree disordinate e buie causano incidenti.

Ispezionare l'area di lavoro e rimuovere tutte le pietre, il legno, il filo e gli oggetti estranei che potrebbero essere scagliati dall'utensile da taglio.

2.4. SICUREZZA ELETTRICA

Utilizzare solo batterie Keeper Garland da 40 V per questa macchina. Utilizzare solo il caricabatterie Keeper Garland per caricare le batterie. L'utilizzo di una batteria o di un caricabatterie diverso può causare l'esplosione della batteria e il rischio di incendio.

Accertarsi di collegare il caricabatterie a un alimentatore CC da 230 V, 50 Hz.

La spina elettrica del caricabatterie di questa macchina deve coincidere con la base della presa di corrente.

Non modificare mai la spina in alcun modo. Spine non modificate e basi corrispondenti riducono il rischio di scosse elettriche.

Quando si utilizza il caricabatterie, evitare il contatto del corpo con superfici collegate a terra come tubi, radiatori, stufe elettriche e frigoriferi. C'è un rischio maggiore di scosse elettriche se il tuo corpo è a terra.



Non esporre questa macchina, il caricabatterie o la batteria alla pioggia o all'umidità. L'ingresso di acqua aumenta il rischio di scosse elettriche.

Non abusare del cavo. Non utilizzare il cavo per trasportare, sollevare o scollegare il caricabatterie. Tenere il cavo lontano da fonti di calore, olio, spigoli vivi o parti in movimento. Cavi danneggiati o aggrovigliati aumentano il rischio di scosse elettriche.

Non utilizzare mai questo caricabatterie con un cavo o una spina danneggiati. Prima di collegare il caricabatterie, verificare che la spina e il cavo non siano danneggiati. In caso di danni, inviare la macchina a un servizio tecnico per la riparazione. Se il cavo è danneggiato o rotto, scollegare immediatamente. Cavi danneggiati o aggrovigliati aumentano il rischio di scosse elettriche.

La sostituzione della spina o del cavo di alimentazione deve essere sempre effettuata dal produttore o dal suo servizio di assistenza tecnica. Si consiglia di collegare questo caricabatterie a un dispositivo a corrente residua la cui corrente di intervento sia inferiore o uguale a 30 mA.

⚠ Non utilizzare mai una base di connessione danneggiata che non soddisfi le normative o i requisiti necessari per questo caricabatterie.

Scollegare il caricabatterie dalla rete quando non è in uso per evitare danni in caso di sovraccarico di rete.

Caricare la batteria solo con il caricabatterie Keeper Garland, in un luogo asciutto con una temperatura compresa tra 0°C e 40°C.

Non tentare di maneggiare o aprire la batteria e/o il caricabatterie.

Non cortocircuitare la batteria e fare attenzione quando la si maneggia in modo da non cortocircuitarla accidentalmente con oggetti conduttivi come anelli, braccialetti, chiavi, ecc. Quando la batteria è in cortocircuito, aumenta di temperatura e può esplodere o bruciare.

Non tentare di bruciare la batteria o incenerirla anche se è danneggiata o completamente scarica. Non lasciare la batteria vicino a una fonte di calore. La batteria può esplodere a causa del calore o del fuoco causando gravi lesioni personali e danni materiali.

Questa batteria è sigillata e il liquido non deve mai fuoriuscire dall'interno. Se la guarnizione è danneggiata e il liquido viene a contatto rapidamente con la pelle, lavarsi abbondantemente con acqua e sapone, neutralizzare il liquido con un acido debole come limone o aceto e recarsi urgentemente presso il proprio centro medico. Se il liquido della batteria viene a contatto con gli occhi, sciacquarli abbondantemente con acqua per 10 minuti e rivolgersi immediatamente a un medico. Se la guarnizione è danneggiata, non inalare i vapori prodotti dalla batteria in quanto potrebbero causare irritazione. In caso di inalazione accidentale, prendere aria fresca e consultare urgentemente un medico.

Scollare sempre la batteria dalla macchina prima di eseguire qualsiasi lavoro. Utilizzare questa macchina solo quando è scollegata.

2.5. UTILIZZO E CURA DI QUESTA MACCHINA

 Tagliare solo l'erba. Non utilizzare questa macchina per scopi diversi da quelli previsti. Ad esempio: non utilizzare il tosaerba per pulire arbusti, tagliare erba o arbusti e non utilizzarlo come trincia. L'utilizzo del tagliaerba per operazioni diverse da quelle previste può causare situazioni pericolose.

Utilizzare questa macchina, gli accessori, gli strumenti, ecc. secondo le presenti istruzioni e secondo le modalità previste, tenuto conto delle condizioni di lavoro e del lavoro da svolgere. L'uso di questa macchina per applicazioni diverse da quelle previste può causare una situazione pericolosa.

Verificare che tutti gli elementi di sicurezza siano installati e in buone condizioni.

Si ricorda che l'operatore della macchina è responsabile dei pericoli e degli infortuni causati ad altre persone o cose. Il produttore non sarà in alcun modo responsabile per danni causati da un uso improprio o scorretto di questa macchina.

Non forzare questa macchina. Utilizzare questa macchina per l'applicazione corretta. Utilizzare la macchina corretta per il tipo di lavoro da svolgere ti permetterà di lavorare meglio e in sicurezza.

Non utilizzare questa macchina se l'interruttore non cambia tra "chiuso" e "aperto". Qualsiasi macchina elettrica che non può essere controllata con l'interruttore è pericolosa e deve essere riparata. Tieni questa macchina. Verificare che le parti mobili non siano disallineate o bloccate, che non vi siano parti rotte o altre condizioni che potrebbero influire sul funzionamento di questa macchina. Ogni volta che questa macchina è danneggiata, ripararla prima dell'uso. Molti incidenti sono causati da macchine mal tenute.

Mantenere gli strumenti da taglio affilati e puliti. Gli utensili da taglio correttamente mantenuti con taglienti affilati hanno meno probabilità di incepparsi e sono più facili da controllare.

Dopo aver colpito un oggetto, ispezionare il tosaerba per eventuali danni. Se la lama è piegata, un involucro è rotto o se notate qualsiasi altro problema che potrebbe influire sul funzionamento della macchina, effettuate le riparazioni necessarie o portate la vostra unità al servizio tecnico.

Spegnere, scollegare la batteria e assicurarsi che la lama sia ferma prima di effettuare qualsiasi regolazione, cambiare gli accessori, sbloccare gli ugelli, svuotare il sacco, pulire, trasportare o riporre questa macchina. Tali misure preventive di sicurezza riducono il rischio di avviamento accidentale della macchina.

Se la macchina inizia a vibrare in modo strano, spegnerla ed esaminarla per trovare la causa. Se non rilevi il motivo, porta la tua macchina al servizio tecnico. Le vibrazioni sono sempre un'indicazione di un problema con la macchina.

In caso di fermo prolungato, scollegare la macchina dalla batteria.

2.6. SERVIZIO

Far controllare periodicamente la macchina da un servizio di riparazione qualificato utilizzando solo parti di ricambio identiche. Ciò garantirà il mantenimento della sicurezza di questa macchina elettrica.

3. SEGNALI DI AVVERTENZA

Le etichette di avvertimento indicano le informazioni necessarie per l'utilizzo della macchina.



Attenzione Pericolo!



Leggere il manuale, seguire le istruzioni e le avvertenze di sicurezza.



Attenzione! Lancio di materiali. Pericolo!



Restare a debita distanza dalla macchina, se non adeguatamente protetti.



PERICOLO: Rischio di amputazione delle dita!. Tenere i piedi, mani e abiti lontani dalle lame di taglio.



Retire todas las llaves o herramientas de mano de la máquina y de la zona de trabajo antes de arrancar esta máquina.

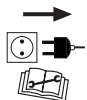

Attenzione! Prima di eseguire lavori di manutenzione o riparazione sulla macchina, scollegarla dalla batteria



Mantenere i bambini lontano dalla macchina.



Non utilizzare la macchina su pendii con pendenze maggiori del 15°. Tagliare sopra a cumuli di terra può essere pericoloso.



Ispezionare con cura l'area in cui l'apparecchio deve essere utilizzato e rimuovere tutte le pietre, arbusti, cavi e oggetti che possono essere lanciati dalla macchina prima di avviare la macchina.



Smaltite il vostro apparecchio in maniera ecologica. E' vietato smaltire gli elettrodomestici insieme ai rifiuti domestici.



Protezione di classe III.

IPX1

Grado di protezione.



Conforme alle direttive CE.



Livello di potenza sonora garantito Lw, dB (A).

4. SIMBOLI POSTI SULLA MACCHINA

Per garantire un uso sicuro e una manutenzione della macchina, valgono i seguenti simboli posti sulla macchina.



Pericolo: Non utilizzare il tosaerba senza il sacchetto o il deflettore installato. Rischio di amputazione delle dita!. Tenere i piedi, mani e abiti lontani dalle lame di taglio.

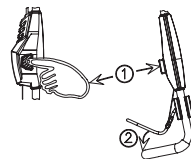

Premere il pulsante di sicurezza e, senza rilasciarlo, tirare l'asta dell'interruttore.

5. DESCRIZIONE DELLA MACCHINA

5.1. TERMINI DI UTILIZZO

⚠ Tagliare solo l'erba. Non utilizzare questa macchina per scopi diversi da quelli previsti. Ad esempio: non utilizzare il tosaerba per pulire arbusti, tagliare erba o arbusti e non utilizzarlo come trincia. L'utilizzo del tagliaerba per operazioni diverse da quelle previste può causare situazioni pericolose.

Utilizzare questa macchina all'aperto, in ambienti asciutti e a temperature comprese tra 5°C e 45°C.

Si ricorda che l'operatore della macchina è responsabile dei pericoli e degli infortuni causati ad altre persone o cose. Il produttore non sarà in alcun modo responsabile per danni causati da un uso improprio o non corretto di questa macchina. causati da un uso improprio o non corretto di questa macchina.

5.2. DESCRIZIONE DETTAGLIATA DEL PRODOTTO

1. Manubrio
2. Barra degli interruttori
3. Interruttore ON/OFF
4. Vano batteria
5. Borsa
6. Coperchio della borsa
7. Leva di regolazione dell'altezza di taglio
8. Maniglia
9. Dado ad alette
10. Coperchio uscita laterale
11. Deflettore uscita laterale

12. Manico della borsa
13. Barra di trazione
14. Tappo mulching

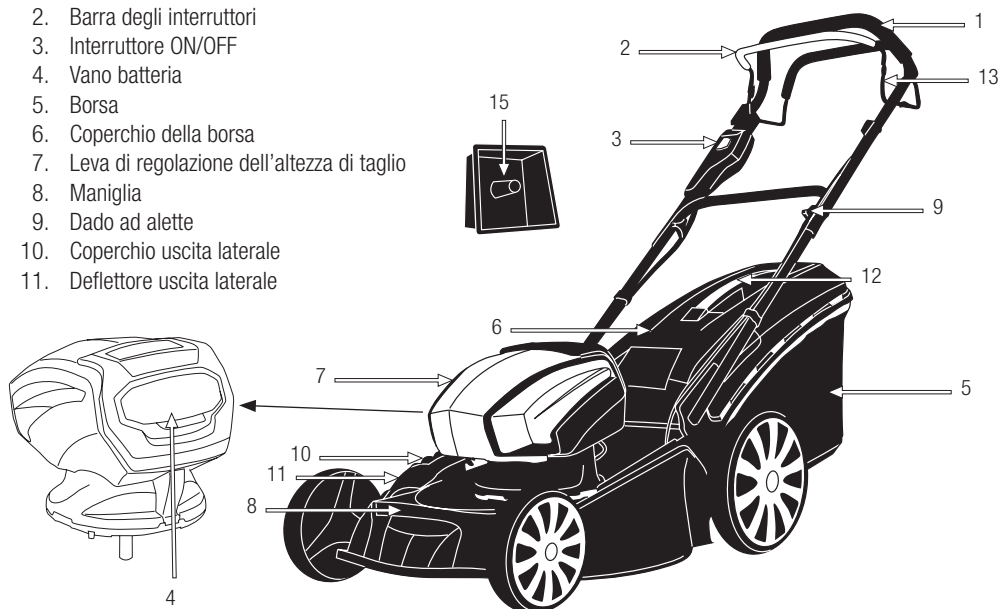

Le immagini e i disegni rappresentati in questo manuale sono indicativi e potrebbero non corrispondere al prodotto reale.

5.3. CARATTERISTICHE TECNICHE

Descrizione	Rasaerba a batteria
Marca	Garland
Modello	APACHE KEEPER40V 590 ZS-V23
Tipo di motore	Elettrico
Trazione	Si
Funzioni	Raccogliere posteriore, uscita posteriore, scarico laterale e mulching
Tensione (V)	40
Potenza motore (W)	1.200
Grado IP	IPX1
Classe di protezione	III
Diametro di taglio (mm)	452
Capacità sacco (l)	65
Altezza di taglio (mm)	6 posizioni (25-75)
Ø ruota anteriore (")	7
Ø ruota posteriore (")	10
Livello di pressione sonora misurato LpA dB(A)	75
Livello di potenza sonora misurato LwA dB(A)	87,5
Livello di potenza sonora garantito dB(A) (K=3)	96
Livello di vibrazione (m/s ²) (K=0.5)	2,1
Peso con batteria (kg)	32,5

Le caratteristiche tecniche sono soggette a modifiche senza preavviso.

6. ISTRUZIONI PER LA MESSA IN MOTO

6.1. DISIMBALLAGGIO E LISTA DELLE PARTI

La macchina include le seguenti parti, che potete trovare all'interno della scatola:

- Macchina.
- Manubrio superiore.
- Manubrio inferiore.
- Cappotto.
- Tappo mulching (posizionato sull'uscita posteriore).
- Deflettore uscita laterale.
- Vite, dado ad alette e rondella del manubrio superiore (2).
- Vite, dado ad alette e rondella del manubrio inferiore (2).
- Clip fermacavo.
- Fermate (2).
- Chiave (2).
- Attrezzo.
- Manuale.

Rimuovere con cautela tutti gli elementi dalla scatola e assicurarsi che tutti gli elementi elencati siano presenti. Controllare il prodotto con attenzione per assicurarsi non vi siano componenti danneggiati. Se una qualsiasi parte risulta danneggiata o manca qualche componente, non utilizzare la macchina prima di aver risolto il problema. L'utilizzo della macchina in queste condizioni può causare scosse elettriche, incendi e / o lesioni gravi!

6.2. MONTAGGIO

6.2.1. MONTAGGIO DEL CAVO DI TRAZIONE

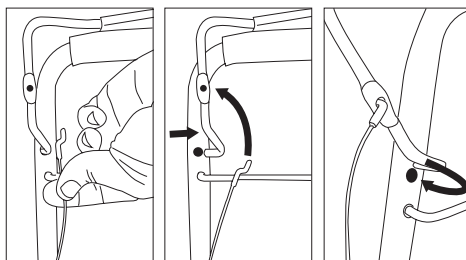

6.2.2. SUPPORTO MANUBRIO INFERIORE

Scegli il foro che meglio si adatta all'altezza di lavoro a cui vuoi lavorare.

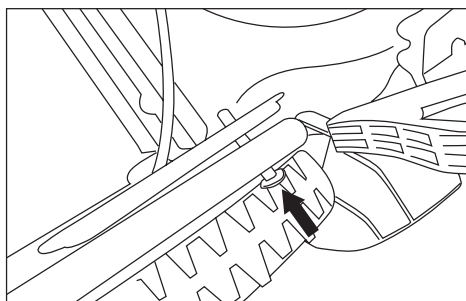
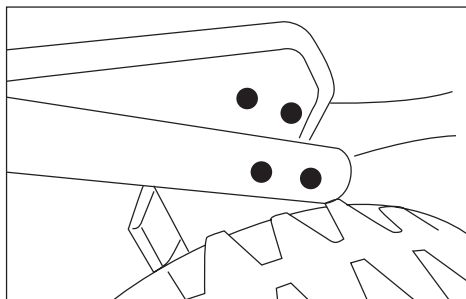

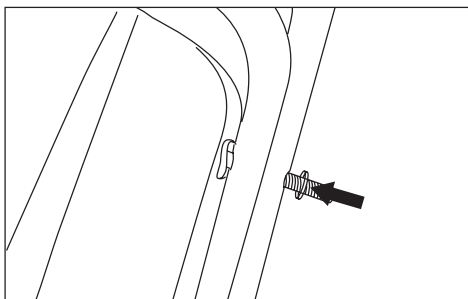
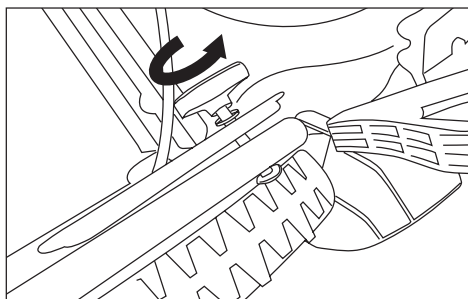
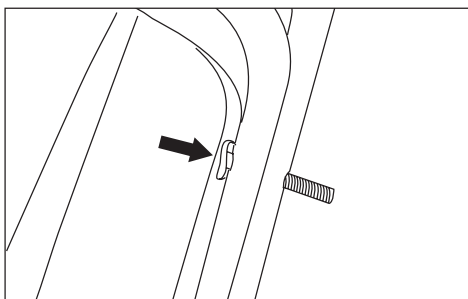
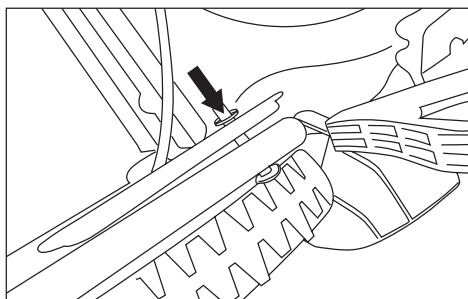

6.2.3. SUPPORTO MANUBRIO SUPERIORE

Posizionare il manubrio superiore in modo che il suo foro coincida con quello del manubrio inferiore

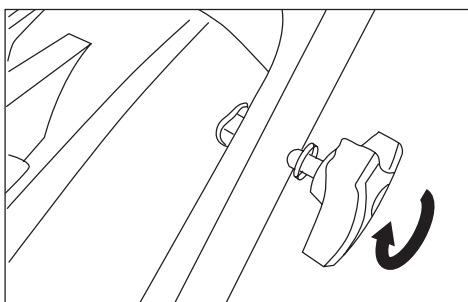
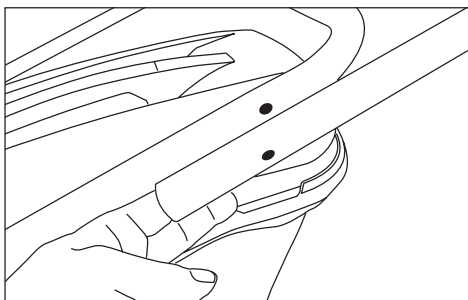

Montare la clip di fissaggio del cavo.

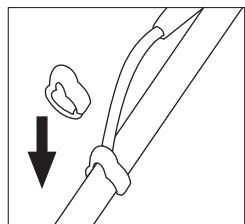

6.2.4. MONTAGGIO DEL SACCO

1.- Sollevare il coperchio dello scarico posteriore e agganciare i 2 fermi.

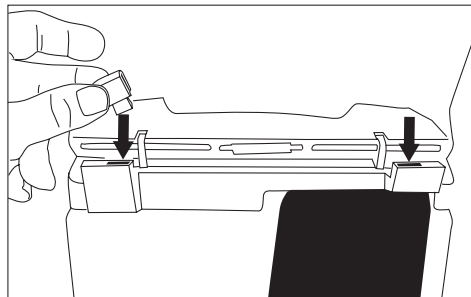

2.- Sollevare il coperchio dell'uscita posteriore e agganciare le sporgenze del telaio della borsa (1) e (2).



6.2.5. MONTAGGIO CON USCITA LATERALE

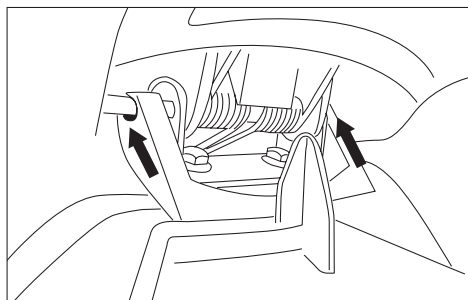
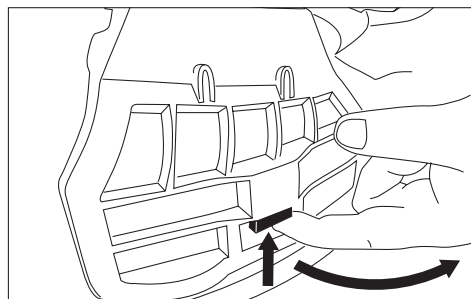

6.2.6. MONTAGGIO DELLA BATTERIA

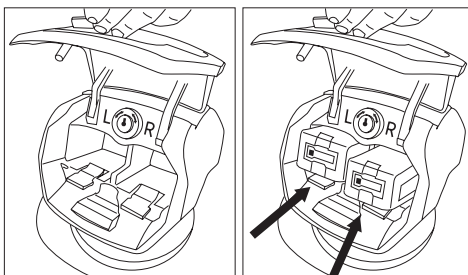

6.2.7. SGANCIARE IL TAPPO MULCHING

Sollevare il coperchio dell'uscita posteriore, afferrare il tappo mulching attraverso il manico, premendo leggermente finché non fuoriesce. Quindi abbassare il coperchio dall'uscita posteriore.

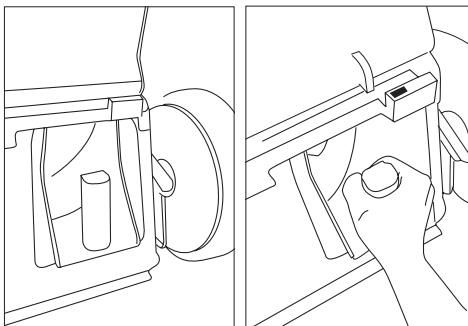

6.3. MESSA IN MOTO

6.3.1. PUNTI DI CONTROLLO PRIMA DELLA MESSA IN SERVIZIO

Non utilizzare questa macchina se è danneggiata o regolata in modo errato.

Utilizzare questa macchina per lo scopo per cui è stata progettata. Ogni altro utilizzo può essere pericoloso per l'utente, per la macchina e per le persone, gli animali e le cose che possono trovarsi nelle vicinanze.

Controllare accuratamente la macchina e cercare parti allentate (bulloni, dadi, ecc.) e danni.

Serrare, riparare o sostituire tutto quanto necessario prima di utilizzare la macchina.

6.3.2. AVVIARE

Prima di avviare il motore della macchina, assicurarsi che le parti in movimento della macchina non siano a contatto con alcun oggetto.

Avviare il motore con cautela secondo le istruzioni e con i piedi lontani dalla lama.

Non inclinare il tosaerba quando si avvia il motore a meno che la macchina non debba essere inclinata per avviarsi. In questo caso non inclinarlo più dello stretto necessario e sollevare solo la parte più lontana dall'operatore.

Non avviare il motore quando ci si trova davanti alla bocca di scarico.

6.3.4. ACCENDI E SPEGNI IL TOSAERBA

Accendere la macchina:

Installare le batterie (vedi punto 6.2.6)

Inserisci e gira la chiave in dotazione nella borsa

accessori e scegli una delle due batterie che vuoi utilizzare (L) (R).

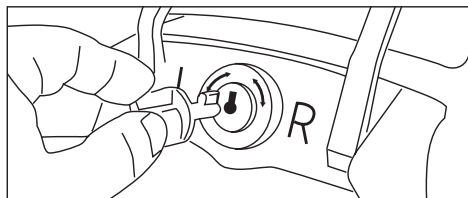

Premere il pulsante di sicurezza (A) e, senza rilasciarlo, tirare la leva dell'interruttore (B) verso il manubrio. Quindi rilasciare il pulsante di sicurezza (A).

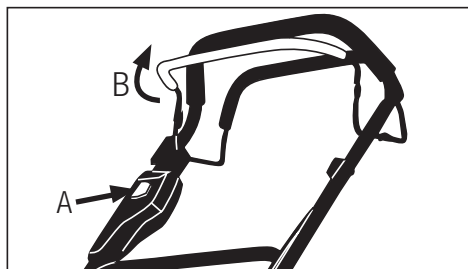

Disconnessione della macchina:

Rilasciare la leva dell'interruttore (B).

Dopo aver spento la macchina, la lama continuerà a ruotare per alcuni istanti per inerzia. Attendere l'arresto della lama prima di eseguire la manutenzione della macchina o di trasportarla.

6.3.5. PUNTI DI CONTROLLO DOPO LA MESSA IN SERVIZIO

È importante prestare attenzione a possibili parti allentate o alla temperatura della macchina. Se rilevate qualche anomalia nella macchina, fermatevi immediatamente e controllatela attentamente. In caso di qualsiasi anomalia o problema, portare la macchina al servizio tecnico per la riparazione. Non continuare in nessun caso ad utilizzare la macchina se non sembra funzionare correttamente.

Non utilizzare la macchina se danneggiata o regolata in modo errato.

7. UTILIZZO DELLA MACCHINA

È importante prestare attenzione a possibili parti allentate o alla temperatura della macchina. Se rilevate qualche anomalia nella macchina, fermatevi immediatamente e controllatela attentamente. In caso di qualsiasi anomalia o problema, portare la macchina al servizio tecnico per la riparazione. Non continuare in nessun caso ad utilizzare la macchina se non sembra funzionare correttamente.

Non utilizzare la macchina se danneggiata o regolata in modo errato.

Utilizzare questa macchina solo per gli usi per i quali è stata progettata. L'uso di questa macchina per qualsiasi altro scopo è pericoloso e può causare danni all'utente e/o alla macchina.

Falciare solo alla luce del giorno o con una buona luce artificiale. Non utilizzare questa macchina di notte, in caso di nebbia o in condizioni di scarsa visibilità che impediscono di vedere chiaramente l'area di lavoro.

Evitare per quanto possibile di utilizzare la macchina quando il terreno è bagnato. Prestare particolare attenzione se si utilizza questa macchina dopo che ha piovuto poiché il terreno sarà scivoloso e si potrebbe scivolare.

Non utilizzare questa macchina su pendenze superiori al 30%. Tagliare i cumuli può essere pericoloso. Prestare attenzione quando si cammina su pendii o erba bagnata. Prestare particolare attenzione quando si cambia direzione su un pendio.

Non falciare mai con il tosaerba in retromarcia o tirandolo. Prestare attenzione quando si fa retromarcia o si tira il tosaerba verso di sé.

Non inclinare la macchina con il motore acceso a meno che non si debba iniziare a tagliare l'erba alta, quando è possibile sollevare leggermente le ruote anteriori per facilitare l'ingresso del tagliaerba nell'area di lavoro. Spegnete il motore del tosaerba se dovete inclinare il tosaerba quando attraversate superfici diverse dall'erba o quando trasportate il tosaerba da e verso l'area da tagliare.

Non avvicinarsi all'elemento di taglio della macchina quando il motore è in funzione.

Non fare affidamento esclusivamente sui dispositivi di sicurezza di questa macchina.

È necessario prestare attenzione al possibile allentamento o surriscaldamento delle parti della macchina. Se rilevate qualche anomalia, fermate immediatamente la macchina e controllatela attentamente. In caso di guasto, portare la macchina al servizio tecnico per la riparazione. In nessun caso dovrete continuare a lavorare se noti che l'operazione non è corretta.

Pulire l'area di lavoro e rimuovere tutti gli ostacoli che potrebbero causare incidenti. Controlla l'area di lavoro in cui lavorerai e rimuovi tutti gli oggetti che potrebbero rimanere impigliati nell'utensile da taglio. Rimuovere anche tutti gli oggetti che l'utensile da taglio potrebbe espellere violentemente durante l'operazione.

Non permettere a nessuno di entrare nel perimetro di lavoro. Questo perimetro di lavoro deve essere di 15 metri ed è una zona pericolosa.

È necessario spegnere il motore quando ci si sposta tra diverse aree di lavoro.

Non lasciare mai questa macchina incustodita.

Non utilizzare su questa macchina accessori diversi da

quelli consigliati dalla nostra azienda, in quanto il loro utilizzo potrebbe causare gravi danni all'utilizzatore, alle persone vicine alla macchina ed alla macchina stessa.

Seguire sempre le regole di sicurezza che indichiamo in questo manuale.

7.1. BLOCCAGGIO E GUIDA DELLA MACCHINA



Durante il lavoro tenere sempre il tosaerba per il manubrio con entrambe le mani.

Mettiti dietro il tosaerba e spingilo mentre cammini dietro di esso.

Non correre con il tagliaerba, cammina ad una velocità costante che permetta al tagliaerba di tagliare l'erba senza troppa fatica.

7.2. REGOLAZIONE DELL'ALTEZZA DI TAGLIO

⚠ Attenzione! Arrestare la macchina ed attendere l'arresto della lama di taglio prima di procedere con la regolazione dell'altezza. Le lame hanno bisogno di alcuni istanti per fermarsi completamente dopo aver spento il motore.



Per regolare l'altezza di taglio, spingere la leva di regolazione fuori dal tosaerba e spostarla in avanti o indietro fino all'altezza desiderata.

7.3. FALCIATURA CON IL TOSAERBA

Questo rasaerba ha 4 diverse impostazioni di lavoro (falcatura raccolta, taglio a scarico laterale, taglio a scarico posteriore e taglio mulching). Prima di iniziare il lavoro è necessario impostare il rasaerba per lavorare in uno dei tre modi possibili.

Taglio con raccolta:

In questa configurazione il rasaerba taglierà l'erba e la invierà al sacco raccogliherba. L'erba verrà tagliata e il resto dell'erba tagliata all'interno del sacco.

Per il taglio con raccolta, posizionare il sacco nella parte posteriore della macchina e assicurarsi che il deflettore di uscita laterale non sia installato, che il coperchio di uscita laterale sia chiuso e che il tappo di mulching non sia in posizione.

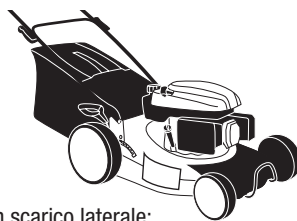

Taglio con scarico laterale:

Configurazione in cui l'erba tagliata uscirà dalla fiancata della macchina, lasciando i resti di erba sul prato. In questo caso la macchina non deve avere il sacco installato, il coperchio di uscita posteriore deve essere chiuso, il tappo mulching e il deflettore di uscita laterale devono essere installati.



Taglio con scarico posteriore:

Configurazione in cui l'erba tagliata uscirà dalla parte posteriore della macchina, lasciando i resti di erba sul prato. In questo caso, la macchina non deve avere il sacco installato, il coperchio di uscita posteriore deve essere leggermente aperto, il coperchio di uscita laterale deve essere chiuso e il tappo mulching e il deflettore di uscita laterale non devono essere installati.



Taglio con mulching:

In questa configurazione anche l'erba tagliata rimarrà sul prato ma, a differenza del taglio con scarico laterale, l'erba tagliata viene sminuzzata in piccole particelle che si depositano sul prato, generando un fertilizzante organico che apporta nutrimento e favorisce il mantenimento dell'umidità. Per questa configurazione non devono essere installati né il sacco né il deflettore di uscita laterale, deve essere installato il tappo mulching e devono essere chiusi il coperchio di uscita posteriore e il coperchio di uscita laterale.

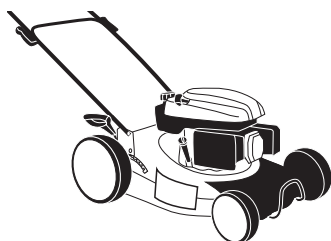

Posizionare il tagliaerba in un angolo dell'area erbosa da tagliare e impostare l'altezza di taglio desiderata. Verificare che la borsa sia installata correttamente, assicurarsi che la lama non sia a contatto con alcun oggetto e avviare il rasaerba.

Attraversa il prato al ritmo del tosaerba.

Non inclinare la macchina con il motore acceso a meno che non si debba iniziare a tagliare l'erba alta, quando è possibile sollevare leggermente le ruote anteriori per facilitare l'ingresso del tagliaerba nell'area di lavoro.

Nota: se l'erba è troppo alta, il motore avrà difficoltà ad avviarsi. Se l'erba è molto alta, è bene alzare leggermente le ruote anteriori del tagliaerba, esercitando una forza verso il basso con il manubrio, e avviare il tagliaerba in questa posizione. Una volta che il motore ha raggiunto la velocità normale, abbassare lentamente le ruote del tosaerba mentre il tosaerba inizia a tagliare; Un'altra opzione è, se accanto all'area erbosa da tagliare c'è un'area piana sgombra da oggetti e priva di erba (terra, massetto, cemento), avviare il tagliaerba nell'area sgombra ed entrare nell'area erbosa sollevando leggermente la parte anteriore ruote della falciatrice.

Se il regime del motore del tosaerba diminuisce eccessivamente o si blocca durante la falciatura, questo è un segno che l'altezza dell'erba è troppo alta per la capacità di taglio del tosaerba e che il tosaerba viene forzato e potrebbe essere dannoso per il tosaerba. In questo caso eseguire un primo taglio all'altezza massima della macchina e poi un secondo taglio all'altezza desiderata.

7.4. SVUOTAMENTO DEL SACCO DI RACCOLTA

Svuota il cesto del tosaerba non appena ti accorgi che è pieno. Noterai che il sacco è pieno perché il rasaerba inizierà a raccogliere male lo sfalcio, lasciando sul terreno una grande quantità di detriti.

Ogni volta che si sta per scaricare il sacco, spegnere la macchina e controllare che la lama si sia fermata prima di rimuovere il sacco.

1. Sollevare il coperchio dell'uscita posteriore.
2. Prendi la borsa.
3. Tirare indietro la borsa.
4. Svuotare il sacchetto.
5. Sollevare il coperchio dell'uscita posteriore.
6. Fissare la borsa agganciando le alette sul telaio della borsa nell'incavo nel supporto del manubrio.

7.5. RACCOMANDAZIONI

Falciare sempre l'erba quando è asciutta. Evitare di falciare l'erba quando è bagnata dopo che è stata annaffiata o dopo che è piovuto.

Tagliare meno di 2 cm di erba alla volta. Se l'erba è molto alta, si consiglia di effettuare passate successive, abbassando ogni volta l'altezza di taglio di 2 cm. In questo modo non forzerete più di tanto la macchina.

Falcia il prato frequentemente, almeno una volta alla settimana in primavera e in estate.

Non seguire sempre lo stesso percorso durante il taglio del prato. È meglio cambiare rotta per evitare che l'erba venga tagliata sempre nella stessa direzione.

Se dovete spostare il tosaerba tra due aree erbose, spegnete sempre il tosaerba.

Affilatura della lama: una lama affilata richiede più energia. Una lama non affilata provoca anche un cattivo taglio e l'ingiallimento dell'erba.

Per ottenere un prato verde e molto fitto, è necessario tagliarlo frequentemente e arieggiarlo regolarmente, fornendogli il concime necessario.

La frequenza del taglio dipenderà dalla crescita (maggio-giugno). Sarà necessario tagliare una o due volte a settimana. Nei restanti tempi basterà tagliarla solo una volta alla settimana.

7.6. DOPO L'USO

Quando si smette di utilizzare la macchina, scollegare le batterie dalla macchina.

7.7. CARICA BATTERIE

 La tensione e la corrente di alimentazione devono essere conformi alle indicazioni sulla targhetta del caricabatterie.

Prima di utilizzare la batteria per la prima volta, caricarla per almeno 1 ora per la batteria da 4 Ah e 40 minuti per la batteria da 2 Ah.

Per caricare la batteria collegare il caricabatterie alla rete elettrica, il led si illuminerà di rosso. Inserire la batteria nel caricabatterie, il led diventerà verde e inizierà a lampeggiare. Il LED del caricabatterie passa da verde lampeggiante a verde fisso quando la batteria è completamente carica. Quando la batteria è carica, rimuoverla dal caricabatterie. Se si lascia la batteria nel caricabatterie completamente carica, il caricabatterie si spegnerà automaticamente dopo 2 ore, con il LED verde ancora acceso.

Se inserisci la batteria nel caricabatterie e il led inizia a lampeggiare in rosso, significa che la tua batteria è danneggiata o che la batteria non corrisponde a questo caricabatterie.

 **Importante!** Se si carica completamente la batteria, la si scollega dal caricabatterie e la si ricollega senza averla utilizzata, il led potrebbe iniziare a lampeggiare rosso (segnale batteria batteria) quando rileva che la batteria non accetta la carica. In questo caso il lampeggio rosso del led non indica che la batteria è danneggiata.

Ricaricare la batteria quando si nota che la potenza della macchina diminuisce. Evitare di utilizzare la macchina fino a quando la batteria non è completamente scarica. Per controllare lo stato della tua batteria, premi il pulsante nero e il led verde si accenderà indicando la carica della tua batteria

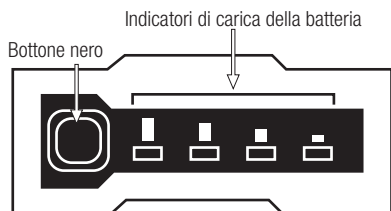

Ricorda:

- La batteria richiederà 2 o 3 cicli completi di carica e scarica per raggiungere la sua massima capacità di accumulo di energia.
- Questa batteria non ha effetto memoria quindi non è necessario scaricarla completamente prima di ricaricarla.
- Se si prevede di non utilizzare la batteria per un lungo periodo di tempo, caricarla al massimo, conservarla in un luogo appropriato e ricaricarla ogni 30 giorni.

Segui i suggerimenti di seguito per assicurarti che la capacità di carica della batteria venga mantenuta il più a lungo possibile:

- Evitare di scaricare completamente la batteria. La durata della batteria sarà più lunga se ricarichi la batteria quando noti che la potenza della tua macchina sta diminuendo e non la lasci esaurire completamente.
- Ricaricare sempre la batteria dopo aver utilizzato la macchina. Non conservare la batteria scarica o carica a metà.
- Ricaricare sempre la batteria all'interno della casa e del garage per preservare la batteria e il caricabatterie dall'umidità e dalle intemperie.
- Ricaricare la batteria a temperature comprese tra 5° C e 40° C.
- Tenere sempre la batteria lontana da acqua, zone umide, fonti di calore e prodotti chimici.

6.5. INSTALLARE LA BATTERIA

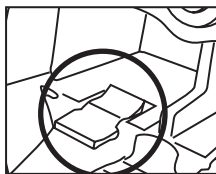

Installare la batteria facendola scorrere lungo le guide fino a fissarla saldamente alla macchina.

Per rimuovere la batteria, premere la linguetta.

8. MANUTENZIONE E ASSISTENZA

8.1. MANUTENZIONE DOPO L'USO

8.1.1. PULIZIA GENERALE

Prima di procedere alla pulizia dell'unità, scollegare le batterie.

Mantieni la tua macchina pulita e in buone condizioni. Non pulire il motore con acqua. Il motore elettrico potrebbe essere danneggiato.

Pulisci i carter della tua macchina con un panno inumidito con acqua. Non usare mai benzina, solventi, detergenti, acqua o qualsiasi altro liquido per pulire la macchina.

È possibile utilizzare l'acqua per pulire il cesto raccogliherba purché lo si pulisca separatamente dal tosaerba e a una distanza di sicurezza dal tosaerba. Asciugare perfettamente la borsa prima di reinstallarla nella macchina.

8.1.3. SACCO DI RACCOLTA

Verificare lo stato della borsa, se la borsa è usurata o deteriorata sostituirla.

8.2. MANUTENZIONE PERIODICA

Utilizzare sempre un ricambio adatto al fine di ottenere un'adeguata prestazione del prodotto ed evitare danni e rischi alla macchina e all'utilizzatore. I pezzi di ricambio devono essere acquistati presso il servizio tecnico del rivenditore. L'utilizzo di ricambi non ufficiali può causare rischi di infortunio, lesioni personali all'utilizzatore e rottura della macchina.

8.2.1. AFFILATURA LAME

L'affilatura della lama deve essere effettuata nel servizio tecnico. Non affilare la lama. La lama deve essere affilata assicurando il mantenimento del corretto angolo di taglio e bilanciamento della lama. Affilare la lama senza essere un esperto può causare vibrazioni eccessive che possono causare danni alla macchina e disagio all'utente.

Fai affilare la lama se la falciatura lascia piccoli fili sulle punte degli steli d'erba che ingialliscono rapidamente.

Nel controllare lo stato della lama ricordarsi che, nonostante il motore sia fermo, la lama può essere movimentata manualmente.

8.2.2. CONDOTTI DI VENTILAZIONE DEL MOTORE

Rimuovere lo sporco dai condotti di ventilazione, per non danneggiare il motore ed evitare un possibile incendio.

9. LOCALIZZAZIONE E IDENTIFICAZIONE DEI GUASTI

A seconda dei sintomi osservati, è possibile rilevare la probabile causa e risolvere il problema:

ERRORE	CAUSA	AZIONE
Il motore non funziona	La batteria non è collegata correttamente	Collegare la batteria
	La batteria è scarica	Caricare la batteria
	Interruttore rotto	Porta la tua macchina al servizio tecnico
La lama non gira	Lama bloccata da un elemento estraneo	Arrestare la macchina, staccare la spina dalla corrente elettrica e sbloccare la lama
Vibrazioni o rumore eccessivo	Lama rotta o piegata	Porta la tua macchina al servizio tecnico
	Problema al motore	Porta la tua macchina al servizio tecnico

Nel caso in cui non riuscissi a risolvere il problema con questa scatola, porta la tua macchina al servizio tecnico.

10. TRASPORTO

Prima di trasportare questa macchina, scollegare sempre la batteria della macchina.

Prestare attenzione al peso della macchina nel caso sia necessario sollevarla. Consultare il peso nelle caratteristiche tecniche della macchina. Per sollevarlo utilizzare le maniglie

Se si trasporta la macchina su un veicolo, fissarla saldamente per evitare che scivoli o si ribalti.

11. MAGAZZINAGGIO

Conservare questo strumento in un luogo inaccessibile ai bambini e sicuro in modo da non mettere in pericolo nessuno e che sia asciutto, pulito e a una temperatura compresa tra 0°C e 45°C.

Prima di immagazzinare la macchina, seguire i punti del capitolo sulla manutenzione.

Scollegare la batteria dalla macchina prima di riporla e, per evitare danni alla batteria, caricarla sempre completamente. Se non si intende utilizzare la macchina per un lungo periodo di tempo, ricaricare la batteria ogni 30 giorni. Non conservare mai la batteria scarica.

Conservare le batterie lontano da materiali metallici come graffette, monete, chiavi, chiodi, viti o altri piccoli materiali metallici che possono creare accidentalmente un collegamento tra i terminali e causare un cortocircuito. Il cortocircuito della batteria può causare l'esplosione o l'incendio della batteria. La batteria si scarica più lentamente a basse temperature.

12. INFORMAZIONI SULLO SMALTIMENTO E IL RICICLAGGIO DELL'ATTREZZATURA

La batteria di questa macchina contiene elementi pericolosi per la salute e per l'ambiente e deve essere adeguatamente riciclata. Non gettare la batteria nella spazzatura, portarla presso un punto di raccolta ufficiale per sciupare.

Smaltisci il tuo dispositivo in modo ecologico. Non dobbiamo smaltire le macchine insieme ai rifiuti domestici. I suoi componenti in plastica e metallo possono essere classificati in base alla loro natura e possono essere riciclati.



I materiali utilizzati per imballare questa macchina sono riciclabili. Si prega di non gettare l'imballo nei rifiuti domestici. Smaltire questi pacchetti in un punto di raccolta rifiuti ufficiale.



13. CONDIZIONI DI GARANZIA

13.1. PERIODO DI GARANZIA

- Il periodo di garanzia nei contratti conclusi con consumatori e utenti contro qualsiasi difetto di conformità del prodotto esistente al momento della consegna all'acquirente, in conformità con le disposizioni della Direttiva (UE) 2019/771 del Parlamento Europeo e del Consiglio, del 20 maggio 2019, e nel regio decreto legislativo 1/2007, del 16 novembre, che approva il testo rivisto della legge generale per la difesa dei consumatori e degli utenti, avrà una durata di tre (3) anni e comporterà la correzione del vizio o difetto di fabbricazione che il prodotto acquistato potrà eventualmente presentare secondo le disposizioni di legge

13.2. ESCLUSIONI

Garland garanzia non copre:

- Aziende e professionisti
- L'usura e rottura.
- L'abuso, negligenza, incurante funzionamento o mancanza di manutenzione.
- Difetti causati da uso improprio, danni perché attraverso le manipolazioni del personale non autorizzato Garland o uso di ricambi non originali.

13.3. TERRITORIO

- La garanzia Garland assicura copertura del servizio in tutto il paese.

13.4. IN CASO DI INCIDENTE

- La garanzia deve essere debitamente compilato con tutti i dati richiesti e accompagnato dalla fattura o acquisto di biglietti del venditore.

AVVISO!

PER GARANTIRE UN FUNZIONAMENTO DI
MASSIMA SICUREZZA, SI PREGA DI LEGGERE IL
LIBRO DI
ISTRUZIONI PRIMA DELL'USO.

DECLARACIÓN DE CONFORMIDAD (CE)

Il sottoscritto, Carlos Carballal, , autorizzato da Productos McLand S.L., , con sede in C/ La Fragua 22, 28933, Móstoles, España, dichiara che le macchine Garland modelli Apache Keeper40V 590ZS-V23 con numero di serie del anno 2022 in poi (l'anno di fabbricazione si indica in modo chiaro sulla targhetta di identificazione della macchina, seguito dal numero di serie) e la cui funzione è "Macchina per il taglio delle superfici erbose o con accessorio per il taglio delle superfici erbose il cui organo di taglio opera su un piano approssimativamente parallelo al suolo e determina l'altezza di taglio a partire dal suolo mediante ruote, cuscini d'aria o pattini; dotata di un motore endotermico o elettrico. Gli organi di taglio es lame rigide", soddisfano tutti i requisiti della Direttiva 2006/42/CE del Parlamento europeo e del Consiglio del 17 maggio 2006 relativa alle macchine e che modifica la direttiva 95/16/CE

Queste macchine soddisfano anche i requisiti delle seguenti direttive comunitarie:

- Direttiva 2006/42/CE del Parlamento europeo e del Consiglio del 17 maggio 2006 relativa alle macchine e che modifica la direttiva 95/16/CE
- DIRETTIVA 2014/30/UE DEL PARLAMENTO EUROPEO E DEL CONSIGLIO del 26 febbraio 2014 concernente l'armonizzazione delle legislazioni degli Stati membri relative alla compatibilità elettromagnetica (rifusione)

Potenza massima (W) = 1200

Livello di potenza sonora A-ponderato LwA dB(A) = 90,6

Livello di potenza acustica garantito dB(A) (k=3) = 94



Carlos Carballal
Product Manager
Móstoles 25/10/2022

ÍNDICE

1. Introdução	114
2. Normas e precauções de segurança	115
4. Ícones de aviso	120
4. Símbolos na máquina	121
5. Descrição da máquina	122
6. Instruções para colocação	124
7. Uso da máquina	128
8. Manutenção e serviço	132
9. Detecção e identificação de falhas	136
10. Transporte	138
11. Armazenagem	138
12. Informações sobre a destruição de equipamentos / reciclagem	138
13. Garantia	139
Declaração de conformidade CE	140

TRADUÇÃO DAS INSTRUÇÕES ORIGINAIS

Ref.:GCCAPACHEKEEPER40V590ZSV23M1022V2

DATA DE PUBLICAÇÃO: 25/10/2022

DATA DE REVIÇÃO: 25/10/2022

1. INTRODUÇÃO

Obrigado por escolher esta máquina Garland. Temos a certeza que vai apreciar a qualidade e o desempenho da máquina, o que facilitará a sua tarefa por um longo período de tempo. Lembre-se que esta máquina tem a rede de assistência mais abrangente e técnica especializada para o qual você pode ir para a manutenção da sua máquina solucionar problemas e comprar peças de reposição e/ou acessórios.



ATENÇÃO! Leia todos os avisos de segurança e todas as instruções. Se você não seguir todas as instruções indicadas abaixo pode resultar em choque elétrico, incêndio e / ou ferimentos graves. Antes para usar esta máquina leia atentamente as informações indicadas neste manual sobre técnicas de funcionamento correto e seguro.

⚠ Corte unicamente grama. Não use esta máquina para outros fins. Por exemplo: Não use o cortador para limpar, para cortar arbustos e não usá-lo como triturador. O uso de corta grama para outras operações que não as previstas podem levar a situações perigosas.

⚠ Guarde todos os avisos e todas as instruções para referência futura. Se você vender a máquina no futuro lembre-se de entregar este manual para o novo proprietário.

A expressão “máquina” nos avisos refere-se a esta máquina elétrica com a bateria conectada, a expressão chave na posição “aberta” significa chave desconectada e chave na posição “fechada” significa chave conectada.

Lembre-se que o usuário é responsável por acidentes e danos causados a si mesmo, a terceiros e coisas. O fabricante não será de forma alguma responsável por danos causados pelo uso impróprio ou incorreto desta máquina.

2. NORMAS E PRECAUÇÕES DE SEGURANÇA

! Para evitar manuseio inadequado da máquina leia todas as instruções contidas neste manual antes da primeira utilização. Todas as informações contidas neste manual são relevantes para a sua segurança pessoal e de pessoas, animais e coisas que estão ao redor. Se você tiver qualquer dúvida sobre as informações contidas neste manual pergunte a um profissional ou vá para o estabelecimento onde adquiriu esta máquina para resolvê-lo.

A seguinte lista de perigos e precauções inclui as situações mais prováveis de que possam acontecer durante o uso desta máquina. Se você estiver em uma situação não descrita neste manual, usar o sentido comum para usar o aparelho em forma o mais segura possível, ou, se você vê o perigo, não use a máquina.

2.1. USUÁRIOS

Esta máquina foi projetada para ser manipulado por usuários maiores de idade e que tenham lido e entendido estas instruções. Esta máquina não pode ser usada por pessoas (incluindo crianças) com capacidades físicas, psicológicas ou mentais reduzidas, ou falta de experiência ou conhecimento.

! **ATENÇÃO:** Não permitir que menores utilizar esta máquina.

! **ATENÇÃO:** Não permitir que as pessoas que não compreendem estas instruções utilizem este equipamento.

Antes de utilizar esta máquina tem que estar familiarizado com ela para assegurar que você sabe exatamente onde está todos os controles, dispositivos de segurança e como eles devem ser usados. Se

você é um principiante, recomendamos que você execute no mínimo um exercício prático de tarefas simples e, se possível, acompanhado por uma pessoa experiente.

A ferramenta de corte desta máquina esta afiada. Usar esta máquina de maneira incorretamente é perigoso.

! **ATENÇÃO:** Só dê esta máquina para as pessoas que estejam familiarizadas com este tipo de máquina e sabem como usá-la. Sempre leve com manual de instruções da máquina para que o usuário leia com atenção e entendê-lo.

Esta máquina é perigosa nas mãos de usuários não treinados.

2.2. SEGURANÇA PESSOAL

Fique alerta, observe o que está fazendo e use o bom senso ao operar esta máquina.

Evite o arranque acidental da máquina. Verifique se a chave está na posição “aberta” antes de conectar a máquina à bateria. Nunca transporte a máquina com o dedo no interruptor ou com o interruptor na posição “Fechado”, pois pode colocar em risco a sua segurança e causar acidentes.

Não use esta máquina quando estiver cansado ou sob a influência de drogas, álcool. Um momento de desatenção enquanto opera a máquina pode causar ferimentos graves.

Nunca utilize a máquina com defeito guardas, ou sem dispositivos de segurança.

Não modifique os controles desta máquina ou reguladores de velocidade de rotação do motor.

Remover todas as chaves ou ferramentas manuais área de máquinas e de trabalho antes de iniciar a máquina. A chave ou ferramentas à esquerda perto da máquina pode ser jogada por uma parte da máquina em movimento e do projeto causando danos pessoais.

Não se exceda. Mantenha seus pés firmemente no chão e equilíbrio em todos os momentos. Não use esta máquina em inclinações maiores que 15°. Cortar em Montes pode ser perigoso. Tenha cuidado ao andar por inclinações ou solo molhado. Tenha especial cuidado quando altere a direção de corte em uma inclinação.

Nunca corte com o cortador em marcha à ré ou puxando-o. Esteja alerta ao dar ré ou puxar o cortador em sua direção.

Vista-se apropriadamente. Não use esta máquina descalço ou com sandálias. Sempre use sapatos resistentes e calças compridas.



Não meta as mãos ou pés debaixo do cortador. Mantenha todas as partes do corpo longe da lâmina quando estiver em

execução. Antes de iniciar a máquina, certifique-se de que a parte cortante não está em contato com qualquer objeto.

Segure a máquina com as duas mãos no guidão e sempre posicione seu corpo atrás do cortador.

Se a máquina vibrar de forma anormal, desligue o motor e inspecione a máquina quanto à possível causa e repare-a. Se não conseguir encontrar o motivo, leve a sua máquina ao serviço técnico.

Não tente remover material cortado da área de trabalho ou da lâmina quando a lâmina estiver em movimento. Certifique-se de que a máquina esteja

desligada e a bateria removida ao limpar os detritos. Guarde as ferramentas alimentadas por bateria com a bateria desconectada e fora do alcance de crianças.

2.2.1. VESTUÁRIO E EQUIPAMENTO DE SEGURANÇA

Vista corretamente. Não use roupas soltas ou joias. Mantenha seu cabelo, roupas e luvas longe das peças móveis. Roupas largas, joias ou cabelos longos podem ser agarrados por partes em movimento.

Use esta máquina com calçado apropriado. Nunca utilize a máquina com os pés descalços ou com sandálias.

Use proteções para a olhos e ouvidos.

Durante il taglio, indossare sempre pantaloni lunghi. O uso de roupas e equipamentos de segurança adicional irá reduzir o risco danos pessoais.

Deve utilizar:

- Ferramentas.
- Tele móvel (para uma emergência).

2.3. SEGURANÇA DA ÁREA DE TRABALHO

Não opere esta máquina em atmosferas explosivas, bem como na presença de líquidos, gases e poeiras inflamáveis. Máquinas elétricas criam faíscas que podem inflamar poeira ou fumaça.

Máquinas elétricas criam faíscas que podem inflamar poeira ou fumaça.

A área em um raio de 15 metros ao redor da máquina deve ser considerada uma zona de risco na qual ninguém deve entrar enquanto a máquina estiver em funcionamento (Zona de segurança). Quando necessário, use cordas e sinais de alerta para marcar a zona de segurança.

Mantenha crianças e espectadores afastados enquanto opera esta máquina. As distrações podem fazer com que você perca o controle. Certifique-se de que crianças, pessoas ou animais não entrem na sua área de trabalho.

Não use esta máquina à noite, com neblina ou em condições de baixa visibilidade que o impeçam de ver claramente a área de trabalho.

Quando o trabalho tiver que ser executado por duas ou mais pessoas simultaneamente, verifique sempre a presença e localização das demais de forma a manter uma distância suficiente entre cada pessoa para garantir a segurança.

Mantenha a área de trabalho limpa e trabalhe com boa iluminação. Áreas desordenadas e escuras causam acidentes.

Inspeccione a área de trabalho e remova todas as pedras, madeira, arame e objetos estranhos que possam ser arremessados pela ferramenta de corte.

2.4. SEGURANÇA ELÉTRICA

Use apenas baterias Keeper 40V Garland para esta máquina. Use apenas o carregador Keeper Garland para carregar as baterias. O uso de uma bateria ou carregador diferente pode causar explosão da bateria e risco de incêndio.

Certifique-se de conectar o carregador a uma fonte de alimentação de 230 V, 50 Hz DC.

O plugue elétrico do carregador desta máquina deve coincidir com a base da tomada elétrica.

Nunca modifique o plugue de forma alguma. Plugues não modificados e bases correspondentes reduzirão o risco de choque elétrico.

Ao usar o carregador de bateria, evite o contato do corpo com superfícies aterradas, como canos, radiadores, fogões elétricos e geladeiras. Existe um risco maior de choque elétrico se seu corpo estiver aterrado.



Não exponha esta máquina, carregador ou bateria à chuva ou condições úmidas. A entrada de água aumenta o risco de choque elétrico.

Não abuse do cabo. Não use o cabo para carregar, levantar ou desconectar o carregador. Mantenha o cabo longe do calor, óleo, bordas afiadas ou peças móveis. Cabos danificados ou emaranhados aumentam o risco de choque elétrico.

Nunca use este carregador com um cabo ou plugue danificado. Antes de conectar o carregador, verifique se há danos no plugue e no cabo. Se detectar algum dano, envie a sua máquina a um serviço técnico para reparação. Se o cabo estiver danificado ou quebrado, desconecte imediatamente. Cabos danificados ou emaranhados aumentam o risco de choque elétrico.

A substituição da ficha ou do cabo de alimentação deve ser sempre efetuada pelo fabricante ou pelo seu serviço de assistência técnica. Recomenda-se conectar este carregador a um dispositivo de corrente residual cuja corrente de disparo seja menor ou igual a 30mA.



Nunca use uma base de conexão danificada que não atenda aos regulamentos ou requisitos necessários para este carregador.

Desconecte o carregador da rede elétrica quando não estiver em uso para evitar danos em caso de sobrecarga da rede elétrica.

Carregue a bateria apenas com o carregador Keeper Garland, em local seco e com temperatura entre 0°C e 40°C.

Não tente manusear ou abrir a bateria e/ou o carregador.

Não curto-circuite a bateria e tenha cuidado ao manuseá-la para não causar um curto-circuito acidental com itens condutores como anéis, pulseiras, chaves, etc. Quando a bateria está em curto-circuito, ela aumenta de temperatura e pode explodir ou queimar.

Não tente queimar a bateria ou incinerá-la mesmo que esteja danificada ou totalmente descarregada. Não deixe a bateria perto de uma fonte de calor. A bateria pode explodir com calor ou fogo, causando ferimentos graves e danos materiais.

Esta bateria é selada e o líquido nunca deve vazar de dentro. Se a vedação estiver danificada e o líquido entrar em contato com a pele rapidamente, lave com bastante água e sabão, neutralize o líquido com um ácido fraco como limão ou vinagre e dirija-se urgentemente ao centro médico. Se o líquido da bateria entrar em contato com os olhos, lave-os com bastante água por 10 minutos e procure atendimento médico imediatamente. Se o selo estiver danificado, não inale os vapores produzidos pela bateria, pois podem causar irritação. Em caso de inalação acidental, respire ar fresco e procure atendimento médico urgente.

Sempre desconecte a bateria da máquina antes de fazer qualquer trabalho. Só opere esta máquina quando ela estiver desconectada.

2.5. USO E CUIDADOS DESTA MÁQUINA

 Corte apenas grama. Não use esta máquina para outros fins que não os previstos. Por exemplo: não use o cortador de grama para limpar arbustos, cortar grama ou arbustos e não o use como triturador. Usar o cortador para operações diferentes das previstas pode causar situações perigosas.

Use esta máquina, acessórios, ferramentas, etc. de acordo com estas instruções e da forma prevista, tendo em conta as condições de trabalho e o trabalho a realizar. O uso desta máquina para aplicações diferentes das previstas pode causar uma situação perigosa.

Verifique se todos os elementos de segurança estão instalados e em boas condições.

Lembre-se que o operador da máquina é responsável pelos perigos e acidentes causados a outras pessoas ou coisas. O fabricante não será de forma alguma responsável por danos causados pelo uso impróprio ou incorreto desta máquina.

Não force esta máquina. Use esta máquina para a aplicação correta. A utilização da máquina adequada ao tipo de trabalho a realizar permite-lhe trabalhar melhor e com mais segurança.

Não use esta máquina se o interruptor não mudar entre “fechado” e “aberto”. Qualquer máquina elétrica que não possa ser controlada com o interruptor é perigosa e deve ser reparada.

Guarde esta máquina. Verifique se as partes móveis não estão desalinhadas ou emperradas, se não há peças quebradas ou outras condições que possam afetar a operação desta máquina. Sempre que esta máquina estiver danificada, repare-a antes de usar. Muitos acidentes são causados por máquinas mal conservadas.

Mantenha os instrumentos cortantes afiados e limpos. Ferramentas de corte mantidas adequadamente com arestas de corte afiadas têm menos probabilidade de emperrar e são mais fáceis de controlar.

Após atingir um objeto, inspecione o cortador quanto a danos. Se a lâmina estiver dobrada, algum invólucro estiver quebrado ou se você observar qualquer outro problema que possa afetar o funcionamento da máquina, faça os reparos necessários ou leve sua unidade ao serviço técnico.

Desligue, desconecte a bateria e certifique-se de que a lâmina esteja parada antes de fazer qualquer ajuste, trocar acessórios, desentupir bicos, esvaziar o saco, limpar, transportar ou guardar esta máquina. Tais medidas preventivas de segurança reduzem o risco de ligar esta máquina acidentalmente.

Se a máquina começar a vibrar de forma estranha, desligue-a e examine-a para encontrar a causa. Se não detectar o motivo, leve a sua máquina ao serviço técnico. As vibrações são sempre uma indicação de um problema com a máquina.

Em caso de parada prolongada, desconecte a máquina da bateria.

2.6. SERVIÇO

Mande verificar periodicamente a sua máquina por um serviço de reparação qualificado, utilizando apenas peças de substituição idênticas. Isso garantirá que a segurança desta máquina elétrica seja mantida.

3. ÍCONES DE AVISO

Los iconos en las etiquetas de advertencia que aparecen en esta máquina y/o en el manual indican información necesaria para la utilización segura de esta máquina.



Advertência perigo!



Leia atentamente o manual de instruções e assegure-se de compreendê-lo antes de operar com a máquina.



Atenção! Perigo: A ferramenta de corte pode projetar objetos duros.



Manter as pessoas longe da área de trabalho.



Perigo! Risco de lesões nos pés e nas mãos.



Remover todas as chaves ou ferramentas manuais área de máquinas e de trabalho antes de iniciar a máquina.

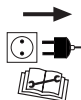

Atenção! Antes de realizar trabalhos de manutenção ou reparo na máquina, desconecte-a da bateria



Mantenha as crianças afastadas da máquina.



Não use esta máquina em inclinações maiores que 15°. Cortar em Montes pode ser perigoso.



Inspecionar a área de trabalho e retire todas as pedras, pedaços de madeira, cabos e objetos estranhos que podem ser disparados por a ferramenta de corte antes de iniciar a máquina



Se deitar a máquina de maneira ecológica, já que não se pode deitar com o resto do lixo doméstico.



Proteção classe III.

IPX1

Grau de proteção.



Cumprir diretivas CE.



Nível de potência sonora garantida Lwa, dB(A).

4. SÍMBOLOS NA MÁQUINA

Para um funcionamento e manutenção seguros, os respectivos símbolos são gravados em relevo sobre a máquina.



Perigo: Não use o cortador sem o saco ou defletor instalado.

Risco de lesões nos pés e nas mãos. Mantenha pés e mãos fora do alcance da lâmina.

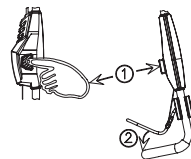

Pressione o botão de segurança e, sem soltá-lo, puxe a barra do interruptor.

5. DESCRIÇÃO DA MÁQUINA

5.1. TERMOS DE USO

⚠ Corte apenas grama. Não use esta máquina para outros fins que não os previstos. Por exemplo: não use o cortador de grama para limpar arbustos, cortar grama ou arbustos e não o use como triturador. Usar o cortador para operações diferentes das previstas pode causar situações perigosas.

Use esta máquina ao ar livre, em ambientes secos e com temperaturas entre 5°C e 45°C.

Lembre-se que o operador da máquina é responsável pelos perigos e acidentes causados a outras pessoas ou coisas. O fabricante não será de forma alguma responsável por danos causados pelo uso impróprio ou incorreto desta máquina. causados pelo uso impróprio ou incorreto desta máquina.

5.2. DESCRIÇÃO DETALHADA DO PRODUTO

1. Guiador
2. Barra de troca
3. Interruptor ON/OFF
4. Compartimento da bateria
5. Saco
6. Tampa da bolsa
7. Alavanca de ajuste da altura de corte
8. Alça
9. Porca borboleta
10. Tampa de saída lateral
11. Defletor de saída lateral

12. Alça de bolsa
13. Barra de tração
14. Tampão de trituração

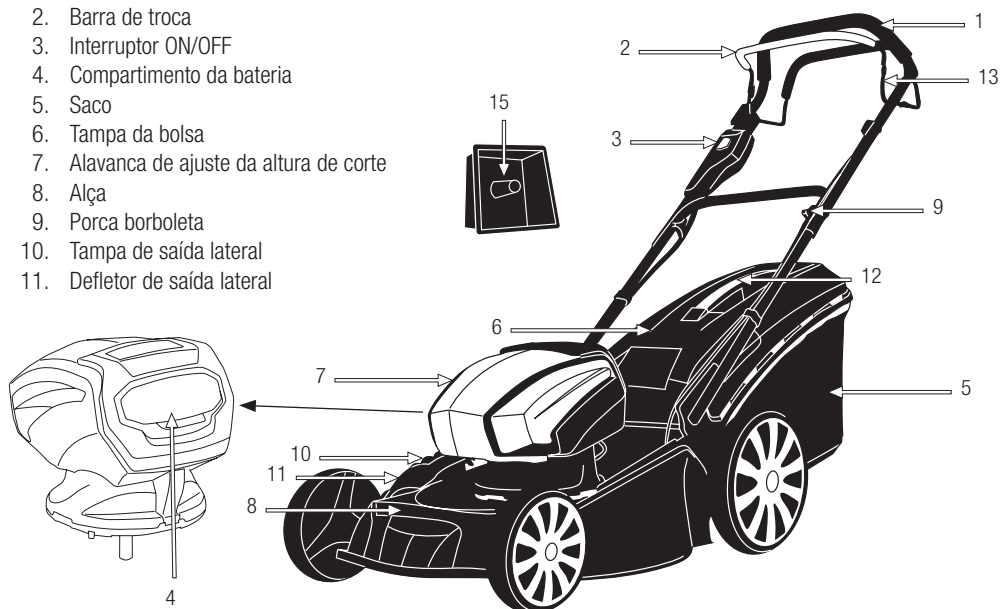

As imagens e desenhos representados neste manual são orientativos e podem não corresponder com o produto real.

5.3. ESPECIFICAÇÕES TÉCNICAS

Descrição	Cortador de grama a bateria
Marca	Garland
Modelo	APACHE KEEPER40V 590 ZS-V23
Tipo de motor	Elétrico
Tração	Sim
Funções	Coleta traseira, descarga traseira, descarga lateral e mulching
Tensão (V)	40
Potência do motor (W)	1.200
Grau IP	IPX1
Aula de proteção	III
Diâmetro de corte (mm)	452
Capacidade do saco (l)	65
Altura de corte (mm)	6 posições (25-75)
Ø roda dianteira (")	7
Ø roda traseira (")	10
Nível de pressão sonora medido LpA dB(A)	75
Nível de potência sonora medido LwA dB(A)	87,5
Nível de potência sonora garantido dB(A) (K=3)	96
Nível de vibração (m/s ²) (K=0,5)	2,1
Peso com bateria (kg)	32,5

As características técnicas podem ser modificadas sem aviso prévio.

6. INSTRUÇÕES PARA COLOCAÇÃO

6.1. DESEMBALAGEM LISTA DE MATERIAIS

Esta máquina inclui o seguinte, que você vai encontrar dentro da caixa:

- Máquina.
- Guiador superior.
- Guiador inferior.
- Casaco.
- Tampão Mulching (colocado na saída traseira)
- Defletor de saída lateral.
- Parafuso, porca borboleta e arruela do guidão superior (2).
- Parafuso, porca borboleta e arruela do guidão inferior (2).
- Grampo de retenção do cabo.
- Batentes (2).
- Chave (2).
- Ferramenta.
- Manual de instruções.

Cuidadosamente retire todos os elementos da caixa e certifique-se de que todos os elementos listados estão presentes. Inspeção o produto cuidadosamente para garantir que não existem elementos danificados. Se alguma parte da máquina está danificado ou faltando um pedaço não utilizá-lo até você ter corrigido o problema. A utilização desta máquina em mas condições pode causar um choque elétrico, incêndio e/ou uma lesão grave.

6.2. MONTAGEM

6.2.1. MONTAGEM DO CABO DE TRACÇÃO

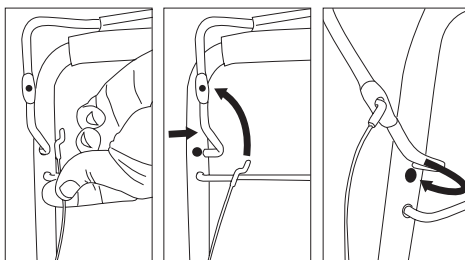

6.2.2. MONTAGEM INFERIOR DO GUIDÃO

Escolha o furo que melhor se adapta à altura de trabalho a que pretende trabalhar.

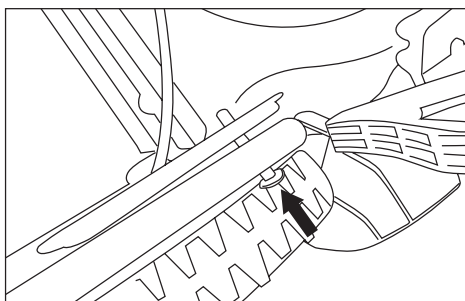
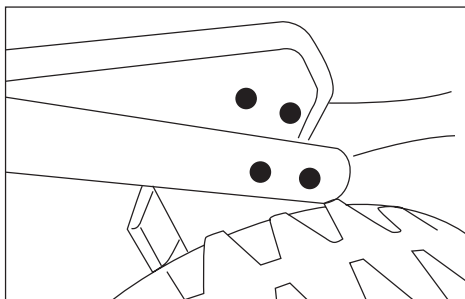

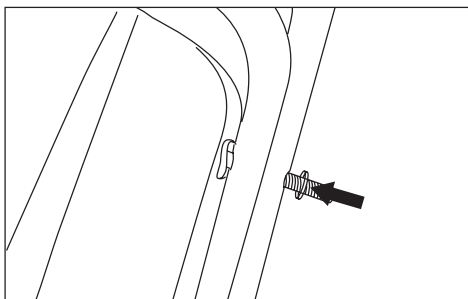
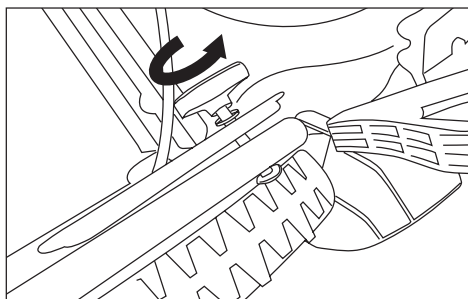
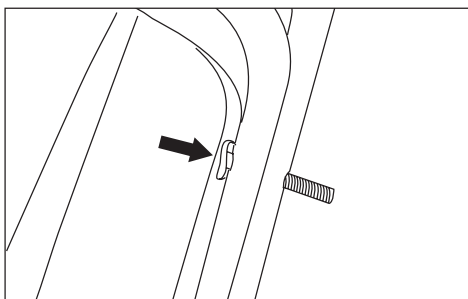
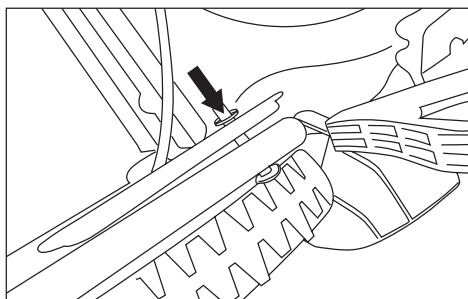

6.2.3. MONTAGEM SUPERIOR DO GUIADOR

Posicione o guidão superior de forma que seu furo coincida com o do guidão inferior

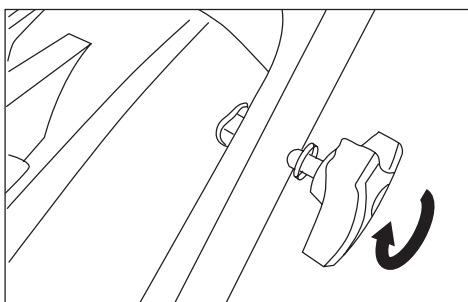
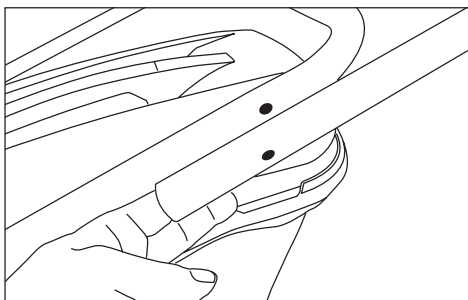

Encaixe o clipe de retenção do cabo.

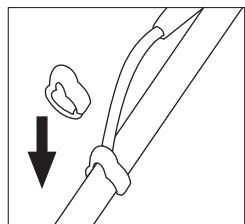

6.2.4. MONTAGEM DE SACO

1.- Levantar a tampa da saída posterior e engatar os 2 batentes.

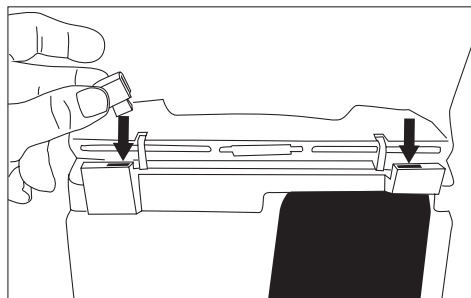

2.- Levantar a tampa da saída posterior e engatar as saliências do chassis do saco (1) e (2).



6.2.5. MONTAGEM DE SAÍDA LATERAL

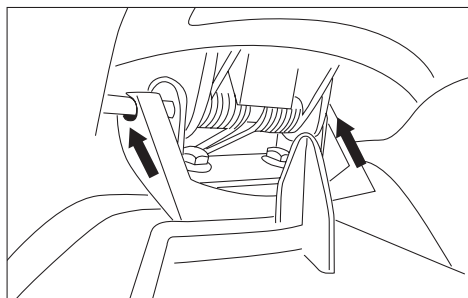
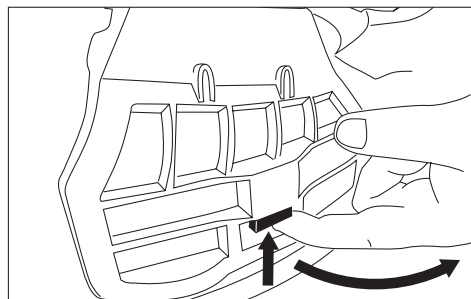

6.2.6. MONTAGEM DA BATERIA

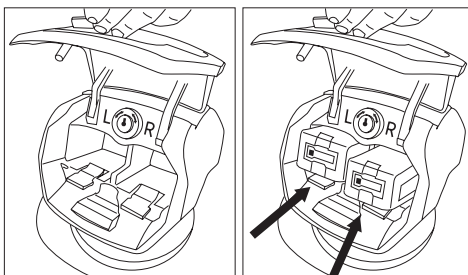

6.2.7. SOLTE O PLUGUE DE MULCHING

Levante a tampa da saída traseira, segure o bujão mulching pela alça, apertando levemente até que ele saia. Em seguida, abaixe a tampa da saída traseira.

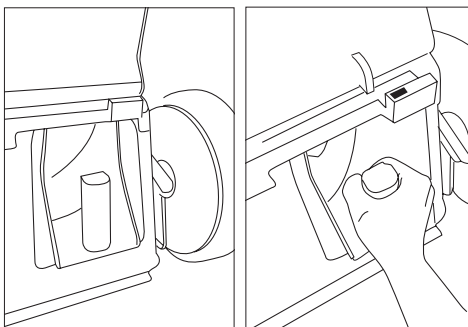

6.3. INICIAR A MÁQUINA

6.3.1. VERIFIQUE OS PONTOS ANTES DO COMISSIONAMENTO

Não use esta máquina se estiver danificada ou ajustada incorretamente.

Use esta máquina para a finalidade para a qual foi projetada. Qualquer outro uso pode ser perigoso para o usuário, para a máquina e para as pessoas, animais e coisas que possam estar ao seu redor.

Verifique a máquina minuciosamente e procure por peças soltas (parafusos, porcas, etc.) e danos.

Aperte, repare ou substitua tudo o que for necessário antes de usar a máquina.

6.3.2. COMECE

Antes de ligar o motor da máquina, certifique-se de que as partes móveis da máquina não estejam em contato com nenhum objeto.

Ligue o motor cuidadosamente de acordo com as instruções e com os pés afastados da lâmina.

Não incline o cortador ao dar partida no motor, a menos que a máquina precise ser inclinada para dar partida. Neste caso, não incline mais do que o absolutamente necessário e levante apenas a parte mais afastada do operador.

Não ligue o motor quando estiver na frente do bico de descarga.

6.3.4. LIGAR E DESLIGAR

Ligue a máquina:

Instale as baterias (consulte o ponto 6.2.6)

Insira e rode a chave fornecida no saco de acessórios

e escolha uma das duas baterias que pretende utilizar (L) (R).

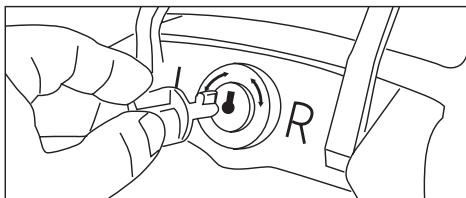

Aperte o botão de segurança (A) e, sem soltá-lo, puxe a alavanca do interruptor (B) em direção ao guidão. Em seguida, solte o botão de segurança (A).

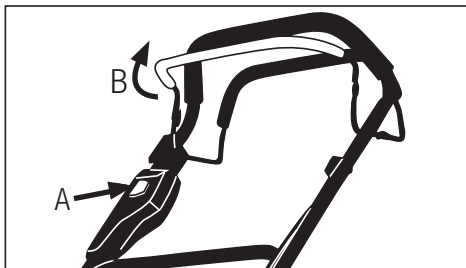

Desconexão da máquina:

Solte a alavanca do interruptor (B).

Após desligar a máquina, a lâmina continuará girando por alguns instantes devido à inércia. Aguarde até que a lâmina pare antes de realizar manutenção na máquina ou transportá-la.

6.3.5. PONTOS DE VERIFICAÇÃO APÓS O COMISSIONAMENTO

É importante ficar atento a possíveis peças soltas ou à temperatura da máquina. Se detectar qualquer anomalia na máquina, pare imediatamente e verifique-a cuidadosamente. Em caso de qualquer anomalia ou problema, leve a máquina ao serviço técnico para reparação. Sob nenhuma circunstância continue a usar a máquina se ela não estiver funcionando corretamente.

Não use a máquina se estiver danificada ou ajustada incorretamente.

7. USO DA MÁQUINA

Use esta máquina apenas para os usos para os quais foi projetada. O uso desta máquina para qualquer outro fim é perigoso e pode causar danos ao usuário e/ou à máquina.

Corte a relva apenas à luz do dia ou com boa luz artificial. Não use esta máquina à noite, com neblina ou em condições de baixa visibilidade que o impeçam de ver claramente a área de trabalho.

Evite operar a máquina quando o solo estiver molhado sempre que possível. Seja especialmente cuidadoso ao usar esta máquina depois de chover, pois o solo ficará escorregadio e você poderá escorregar.

Não use esta máquina em declives superiores a 30%. Cortar em montes pode ser perigoso. Esteja alerta ao caminhar em encostas ou grama molhada. Seja especialmente cuidadoso ao mudar de direção em um declive.

Nunca corte com o cortador em marcha à ré ou puxando-o. Esteja alerta ao dar ré ou puxar o cortador em sua direção.

Não incline a máquina com o motor funcionando, a menos que tenha que começar a cortar grama alta, quando puder levantar ligeiramente as rodas dianteiras para facilitar a entrada do cortador na área de trabalho. Pare o motor do cortador se tiver que inclinar o cortador ao cruzar superfícies que não sejam grama ou ao transportar o cortador de e para a área a ser cortada.

Não se aproxime do elemento de corte da máquina quando o motor estiver funcionando.

Não confie apenas nos dispositivos de segurança desta máquina.

É necessário ficar atento ao possível afrouxamento ou superaquecimento das peças da máquina. Se detectar qualquer anomalia, pare imediatamente a máquina e verifique-a cuidadosamente. Em caso de avaria, leve a máquina ao serviço técnico para reparação. Em nenhum caso você deve continuar trabalhando se perceber que a operação não está correta.

Limpe a área de trabalho e remova todos os obstáculos que possam causar acidentes. Verifique a área de trabalho onde você vai trabalhar e remova todos os itens que possam ficar presos na ferramenta de corte. Remova também todos os objetos que a ferramenta de corte possa ejetar violentamente durante a operação.

Não permita que ninguém entre no perímetro de trabalho. Este perímetro de trabalho deve ser de 15 metros e é uma área perigosa.

É necessário desligar o motor quando você se desloca entre diferentes áreas de trabalho.

Nunca deixe esta máquina sem vigilância.

Não utilize nesta máquina acessórios que não sejam os recomendados pela nossa empresa, pois a sua utilização pode causar graves danos ao utilizador, às pessoas próximas da máquina e à própria máquina.

Siga sempre as regras de segurança que indicamos neste manual.

7.1. FIXAÇÃO E GUIAMENTO DA MÁQUINA



Durante o trabalho, segure sempre a máquina de cortar relva pelo guiador com ambas as mãos.

Fique atrás do cortador e empurre-o enquanto caminha atrás dele.

Não corra com o cortador, caminhe em uma velocidade constante que permita ao cortador cortar a grama sem muito esforço.

7.2. AJUSTE DE ALTURA DE CORTE

⚠ Atenção! Pare a máquina e espere que a lâmina de corte pare antes de prosseguir com o ajuste de altura. As lâminas precisam de alguns momentos para parar completamente depois de desligar o motor.



Para ajustar a altura de corte, empurre a alavanca de ajuste para fora do cortador e mova-a para frente ou para trás até a altura desejada.

7.3. CORTANDO COM O CORTADOR

Este cortador tem 4 configurações de trabalho diferentes (corte recolhido, corte de descarga lateral, corte de descarga traseira e corte de mulching). Antes de iniciar o trabalho, você deve configurar o cortador para trabalhar em uma das três maneiras possíveis.

Corte com coleção:

Nesta configuração o cortador cortará a grama e a enviará para o saco coletor. A grama será cortada e o restante da grama cortada dentro do saco. Para ceifar com coleta, coloque o saco na parte traseira da máquina e certifique-se de que o defletor de saída lateral não esteja instalado, que a tampa da

saída lateral esteja fechada e que o bujão mulching não esteja no lugar.

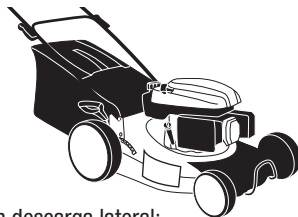

Corte com descarga lateral:

Configuração em que a grama cortada sairá pela lateral da máquina, deixando os restos de grama no gramado. Neste caso, a máquina não deve ter o saco instalado, a tampa da saída traseira deve estar fechada, o bujão mulching e o defletor de saída lateral devem estar instalados.



Corte com descarga traseira:

Configuração em que a grama cortada sairá pela parte traseira da máquina, deixando os restos de grama no gramado. Neste caso, a máquina não deve ter o saco instalado, a tampa da saída traseira deve estar ligeiramente aberta, a tampa da saída lateral deve estar fechada e o bujão mulching e o defletor de saída lateral não devem estar instalados.



Corte mulching:

Nesta configuração, as aparas de relva também ficarão no relvado mas, ao contrário do corte com descarga lateral, as aparas de relva são trituradas em pequenas partículas que se depositam no relvado, gerando um adubo orgânico que fornece nutrientes e promove a manutenção da humidade. Para esta configuração não se deve instalar nem o saco nem o defletor de saída lateral, deve-se instalar a tampa mulching e fechar a tampa da saída traseira e a tampa da saída lateral.

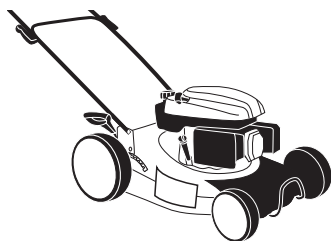

Posicione o cortador em um canto da área de grama a ser cortada e defina a altura de corte desejada. Verifique se o saco está instalado corretamente, certifique-se de que a lâmina não está em contato com nenhum objeto e ligue o cortador. Caminhe pelo gramado ao ritmo do cortador de grama.

Não incline a máquina com o motor funcionando, a menos que tenha que começar a cortar grama alta, quando puder levantar ligeiramente as rodas dianteiras para facilitar a entrada do cortador na área de trabalho.

Observação: Se a grama estiver muito alta, o motor terá dificuldade para dar a partida. Se a grama estiver muito alta, é bom levantar levemente as rodas dianteiras do cortador, aplicando força para baixo com o guidão, e ligar o cortador nesta posição. Assim que o motor atingir a velocidade normal, abaixe lentamente as rodas do cortador conforme o cortador

começa a cortar; Outra opção é, se ao lado da área de grama a ser cortada houver uma área plana livre de objetos e sem grama (sujeira, betonilha, concreto), ligue o cortador na área limpa e entre na área de grama levantando levemente a frente das rodas do cortador de grama.

Se a rotação do motor do cortador cair excessivamente ou parar durante o corte, isso é um sinal de que a altura da grama é muito alta para a capacidade de corte do cortador e que o cortador está sendo forçado e pode prejudicar o cortador. Neste caso, faça um primeiro corte na altura máxima da máquina e depois um segundo corte na altura desejada.

7.4. Esvaziar o Saco Coletor

Esvazie o saco do cortador assim que perceber que está cheio. Você notará que o saco está cheio porque o cortador começará a pegar mal as aparas, deixando uma grande quantidade de detritos no chão.

Sempre que for descarregar o saco, desligue a máquina e verifique se a lâmina parou antes de retirar o saco.

1. Levante a tampa da saída traseira.
2. Pegue a sacola.
3. Puxe o saco para trás.
4. Esvazie o saco.
5. Levante a tampa da saída traseira.
6. Prenda a bolsa enganchando as alças da estrutura da bolsa na reentrância do suporte do guidão.

7.5. RECOMENDAÇÕES

Sempre corte a grama quando estiver seca. Evite cortar a grama quando estiver molhada, depois de regada ou depois de chover.

Corte menos de 2 cm de grama de cada vez. Se a sua grama for muito alta, é recomendável fazer passadas sucessivas, diminuindo a altura de corte em 2 cm a cada vez. Desta forma, você não forçará tanto a máquina.

Corte a grama com frequência, pelo menos uma vez por semana na primavera e no verão.

Não siga sempre o mesmo caminho ao cortar a grama. É melhor você mudar de rumo para evitar que a grama seja sempre cortada na mesma direção.

Se você tiver que mover o cortador entre duas áreas de grama, sempre desligue o cortador.

Afiação da lâmina: Uma lâmina cega requer mais energia. Uma lâmina cega também causa um corte ruim e amarelecimento da grama.

Para obter um gramado verde e muito denso, é necessário cortá-lo com frequência e arejá-lo regularmente, fornecendo-lhe o fertilizante necessário.

A frequência de corte dependerá do crescimento (maio-junho). Será necessário cortar uma ou duas vezes por semana. Nos restantes tempos será suficiente cortá-la apenas uma vez por semana.

7.6. DEPOIS DE USAR

Depois de parar de usar a máquina, desconecte as baterias da máquina.

7.7. CARGA DA BATERIA

⚠ A tensão e a corrente de alimentação devem estar de acordo com as indicações da placa de identificação do carregador.

Antes de usar a bateria pela primeira vez, carregue-a

por pelo menos 1 hora para a bateria de 4 Ah e 40 minutos para a bateria de 2 Ah.

Para carregar a bateria, ligue o carregador à rede elétrica, o led acende-se a vermelho. Coloque a bateria no carregador, o led ficará verde e começará a piscar. O LED do carregador mudará de verde intermitente para verde sólido quando a bateria estiver totalmente carregada. Quando a bateria estiver carregada, retire-a do carregador. Se você deixar a bateria no carregador e ela estiver totalmente carregada, o carregador desligará automaticamente após 2 horas, com o LED verde ainda aceso.

Se inserir a bateria no carregador e o led começar a piscar a vermelho, significa que a sua bateria está danificada ou que a bateria não corresponde a este carregador.

⚠ Importante! Se carregar totalmente a bateria, desligue-a do carregador e volte a ligá-la sem a ter utilizado, o led pode começar a piscar a vermelho (sinal de bateria danificada) ao detectar que a bateria não aceita carga. Neste caso, o piscar vermelho do led não significa que a bateria esteja danificada.

Recarregue a bateria quando perceber que a potência da sua máquina diminui. Evite usar a máquina até que a bateria esteja totalmente descarregada. Para verificar o estado da sua bateria, pressione o botão preto e o led verde acenderá indicando a carga da sua bateria

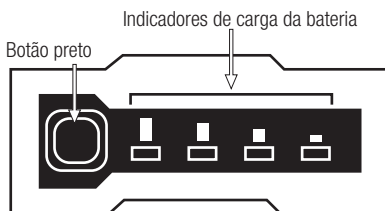

Lembrar:

- A bateria necessitará de 2 ou 3 ciclos completos de descarga de carga para atingir sua capacidade máxima de armazenamento de energia.
- Esta bateria não tem efeito memória pelo que não é necessário descarregá-la totalmente antes de recarregá-la.
- Se não for utilizar a bateria por um longo período de tempo, carregue-a ao máximo, guarde-a em local apropriado e recarregue-a a cada 30 dias.

Siga as dicas abaixo para garantir que a capacidade de carga da bateria seja mantida pelo maior tempo possível:

- Evite descarregar totalmente a bateria. A vida útil da bateria será maior se você recarregar a bateria quando perceber que a potência de sua máquina está diminuindo e não a deixar esgotar completamente.
- Sempre recarregue a bateria após o uso da máquina. Não armazene a bateria descarregada ou meio carregada.
- Sempre recarregue a bateria dentro de casa e na garagem para preservar a bateria e o carregador da umidade e das intempéries.
- Recarregue a bateria em temperaturas entre 5° C e 40° C.
- Mantenha sempre a bateria longe de água, áreas úmidas, fontes de calor e produtos químicos.

6.5. INSTALAR BATERIA

Instale a bateria deslizando-a pelos trilhos até que esteja bem presa à máquina.



Para remover a bateria, pressione a guia.

8. MANUTENÇÃO E SERVIÇO

8.1. MANUTENÇÃO APÓS O USO

8.1.1. LIMPEZA GERAL

Antes de prosseguir com a limpeza de sua unidade, desconecte as baterias.

Mantenha sua máquina limpa e em boas condições. Não limpe o motor com água. O motor elétrico pode ser danificado.

Limpe as carcaças da sua máquina com um pano umedecido em água. Nunca use gasolina, solventes, detergentes, água ou qualquer outro líquido para limpar a máquina.

Você pode usar água para limpar o saco de grama, desde que o limpe separado do cortador e a uma distância segura do cortador. Seque bem o saco antes de o voltar a instalar na máquina.

8.1.3. BOLSA COLETORA

Verifique o estado da bolsa, se a bolsa estiver gasta ou deteriorada, substitua-a.

8.2. MANUTENÇÃO PERIÓDICA

Sempre utilize uma peça de reposição adequada para obter um desempenho adequado do produto e evitar danos e riscos à máquina e ao usuário. As peças sobressalentes devem ser adquiridas no serviço técnico do revendedor. A utilização de peças de reposição não oficiais pode acarretar riscos de acidentes, lesões corporais ao usuário e quebra da máquina.

8.2.1. AFIAÇÃO DE LÂMINA

A afiação da lâmina deve ser realizada no serviço técnico. Não afie a lâmina. A lâmina deve ser afiada garantindo que o ângulo de corte adequado e o equilíbrio da lâmina sejam mantidos. Afiar a lâmina sem ser um especialista pode causar vibrações excessivas que podem causar danos à sua máquina e transtornos ao usuário.

Afie a lâmina se o corte deixar pequenos fios nas pontas dos caules da grama que ficam amarelados rapidamente.

Ao verificar o estado da lâmina, lembre-se que, apesar do motor estar parado, a lâmina pode ser movida manualmente.

8.2.2. DUTOS DE VENTILAÇÃO DO MOTOR

Remova a sujeira dos dutos de ventilação, para não danificar o motor e evitar um possível incêndio.

9. DETECÇÃO E IDENTIFICAÇÃO DE FALHAS

Dependendo dos sintomas que você observar, a causa provável pode ser detectada e o problema resolvido:

FALHA	CAUSA	AÇÃO
O motor não funciona	A bateria não está conectada corretamente	Conectar bateria
	A bateria está descarregada	Carregue a bateria
	Interruptor quebrado	Leve sua máquina ao serviço técnico
A lâmina não gira	Lâmina bloqueada por um elemento estranho	Pare a máquina, desconecte da corrente elétrica e destrave a lâmina
Vibrações ou ruído excessivo	Lâmina quebrada ou dobrada	Leve sua máquina ao serviço técnico
	Problema no motor	Leve sua máquina ao serviço técnico

Caso não consiga resolver o problema desta caixa, leve a sua máquina ao serviço técnico.

10. TRANSPORTE

Antes de transportar esta máquina, desconecte sempre a bateria da máquina.

Esteja ciente do peso da máquina caso precise levá-la. Consulte o peso nas características técnicas da máquina. Para levá-la, use as alças

Se for transportar a máquina em um veículo, prenda-a firmemente para evitar que deslize ou tombe.

11. ARMAZENAGEM

Guarde esta ferramenta num local inacessível a crianças e seguro de forma a não colocar ninguém em perigo e que seja seco, limpo e a uma temperatura entre 0°C e 45°C.

Antes de armazenar a máquina, siga os pontos do capítulo de manutenção.

Desconecte a bateria da máquina antes de guardá-la e, para evitar danos à bateria, sempre a carregue totalmente. Se você não for usar a máquina por um longo período de tempo, recarregue a bateria a cada 30 dias. Nunca guarde a bateria descarregada.

Armazene as baterias longe de materiais metálicos, como cliques de papel, moedas, chaves, pregos, parafusos ou outros materiais metálicos pequenos que possam acidentalmente fazer uma conexão entre os terminais e causar um curto-circuito. O curto-circuito da bateria pode fazer com que ela exploda ou pegue fogo.

A bateria descarregará mais lentamente em baixas temperaturas.

12. INFORMAÇÃO DA DESTRUIÇÃO/ RECICLAGEM DA MÁQUINA

A bateria desta máquina contém elementos nocivos à saúde e ao meio ambiente e deve ser reciclada adequadamente. Não jogue a bateria no lixo, leve-a a um ponto de coleta oficial para desperdício.

Elimine o seu dispositivo de forma ecológica. Não devemos descartar as máquinas junto com o lixo doméstico. Seus componentes plásticos e metálicos podem ser classificados de acordo com sua natureza e podem ser reciclados.



Os materiais utilizados para embalar esta máquina são recicláveis. Por favor, não jogue a embalagem no lixo doméstico. Descarte essas embalagens em um ponto de coleta de lixo oficial.



13. CONDIÇÕES DE GARANTIA

13.1. PERÍODO DE GARANTIA

- O período de garantia nos contratos celebrados com consumidores e utilizadores contra qualquer falta de conformidade do produto existente no momento da sua entrega ao comprador, de acordo com o disposto na Diretiva (UE) 2019/771 do Parlamento Europeu e do Conselho, de 20 de maio de 2019, e no Real Decreto Legislativo 1/2007, de 16 de novembro, que aprova o texto revisto da Lei Geral de Defesa dos Consumidores e Utilizadores, terá a duração de 3 (três) anos, e conduzirá à correção da avaria ou defeito de fabrico que o produto adquirido eventualmente venha a apresentar de acordo com as disposições legais

13.2. EXCEPTO

A garantia Garland não cobre:

- Empresas e profissionais
- Desgaste natural por uso.
- Mau uso, negligência, utilização sem cuidado ou falta de manutenção.
- Defeitos causados por uso incorrecto, danos provocados por manipulação realizada por pessoal não autorizado pela Garland ou uso de peças de substituição não originais.

13.3. TERRITÓRIO

- A garantia Garland assegura cobertura do serviço em todo o território nacional.

13.4. EM CASO DE INCIDÊNCIA

- A garantia deve ir correctamente preenchida com todos os dados solicitados, e acompanhada pela factura ou ticket de compra do estabelecimento vendedor.

¡ATENÇÃO!

PARA GARANTIR O FUNCIONAMENTO E SEGURANÇA MÁXIMA, POR FAVOR LER O MANUAL DE INSTRUÇÕES CUIDADOSAMENTE ANTES DE UTILIZAR A MESM.

DECLARACIÓN DE CONFORMIDAD (CE)

O abaixo assinado, Carlos Carballal, , autorizado por Productos McLand S.L., , com morada em C/ La Fragua 22, 28933, Móstoles, España, declara que as máquinas marca Garland modelos Apache Keeper40V 590ZS-V23 com números de série do ano de 2022 em diante (o ano de fabrico é indicado claramente na placa de identificação da máquina, seguido do número de série) e cuja função é “Máquina para cortar relva em que o dispositivo de corte funciona num plano sensivelmente paralelo ao solo, servindo este de referência para determinar a altura de corte. A energia é fornecida por um motor eléctrico ou mecânico. Como dispositivo cortador pode haver elementos rígidos.”, cumprem todos os requisitos da Directiva 2006/42/CE do Parlamento Europeu e do Conselho de 17 de Maio de 2006 relativa às máquinas e que altera a Directiva 95/16/CE

Estas máquinas também cumprem os requisitos das seguintes directivas comunitárias:

- Directiva 2006/42/CE do Parlamento Europeu e do Conselho de 17 de Maio de 2006 relativa às máquinas e que altera a Directiva 95/16/CE
- DIRETIVA 2014/30/UE DO PARLAMENTO EUROPEU E DO CONSELHO de 26 de fevereiro de 2014 relativa à harmonização da legislação dos Estados-Membros respeitante à compatibilidade eletromagnética (reformulação)

Potência (W) = 1200

Nível de potência sonora A-ponderado L_{wA} (dB(A)) = 90,6

Nível de potência sonora garantido dB(A) (k=3) = 94



Carlos Carballal
Product Manager
Móstoles 25/10/2022

NOTES

- ES** TARJETA DE GARANTÍA
- EN** WARRANTY REGISTRATION CARD
- FR** CARTE DE GARANTIE
- PT** CERTIFICADO DE GARANTÍA



Nº. _____

TIPO DE MÁQUINA
TYPE OF MACHINE
TYPO DE MAQUINA
TYPE DE MACHINE

MODELO
MODEL
MODELO
MODÈLE

NOMBRE DEL CLIENTE
CUSTOMER NAME
NOME DO CLIENTE
NOM DU CLIENT

FECHA DE COMPRA
DATE OF PURCHASE
DATA DE COMPRA
DATE D'ACHAT

DIRECCIÓN
ADDRESS
ENDERECO
ADRESSÉ

PAIS
COUNTRY
PAIS
PAYS

DISTRIBUIDOR
DEALER
REVENDEDOR
DISTRIBUTEUR

PRECIO PAGADO
PRICE PAID
PREÇO
PRIX PAYÉ

¿Es este su primer aparato de este tipo?
Is this your first toll of this type?
É a sua la compra deste tipo de maquina?
Est-ce première unité de ce genre?



VEASE EL MANUAL DE SERVICIO PARA
DETALLES COMPLETOS SOBRE LA GARANTÍA

TIPO DE MÁQUINA
TYPE OF MACHINE
TYPO DE MAQUINA
TYPE DE MACHINE

SEE YOUR SERVICE MANUAL
FOR FULL WARRANTY DETAILS

MODELO
MODEL
MODELO
MODÈLE

PARA INFORMAÇÕES DETALHADAS SOBRE GARANTIAS
É FAVOR CONSULTAR O MANUAL QUE ACOMPANHA A
MÁQUINA

FECHA DE COMPRA
DATE OF PURCHASE
DATA DE COMPRA
DATE D'ACHAT

LIRE LA NOTICE POUR LES DÉTAILS
SUR LA GARANTIE

DISTRIBUIDOR
DEALER
REVENDEDOR
DISTRIBUTEUR



GARLAND